

SIEMENS

西门子电脑滚筒洗衣机 使用及安装说明书

zh

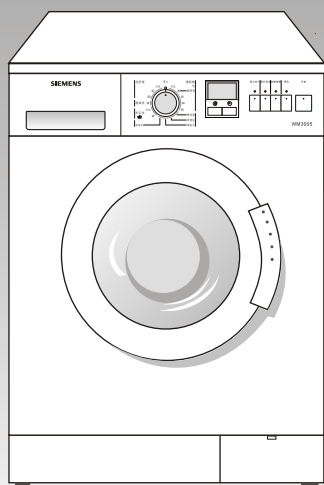

WM 3005
Silver 3205

使用本产品前请仔细阅读本使用及安装说明书。

由于不遵守该使用及安装说明书中规定的注意事项，所引起的任何故障和损失均不在厂家的保修范围内，厂家亦不承担任何相关责任。请妥善保管好所有文件。如有疑问，请与当地客户服务中心/站或经销商联系。

如果您需要英文说明书，请联络就近西门子家电客户服务中心/站（地址见洗衣机包装内“洗衣机客户服务网络”）或西门子家电客户服务免费热线电话（**8008289828**）免费索取。谢谢！

Please read this specification carefully before you use the product.

Any failure and losses caused by ignoring the above mentioned items and cautions mentioned in the operation and installation instruction are not covered by our warranty and any liability . Please keep all documents in a safe place for future reference. if you have any doubt, please contact our local service center/depot or dealer.

If you need an English user manual, please contact our local CS center/station specified in the "Washing Machine CS network" in your washing machine package or call our customer service free hotline (**8008289828**) for free supply. Thanks.

网址：

<http://www.siemens-ha.com.cn>

客户服务电子邮箱：

Careline.China@BSHG.com

生产厂家：中德合资 博西威家用电器有限公司
厂址：中国江苏无锡国家高新技术开发区旺庄路66号
电话：0510-5218888
传真：0510-5215169
邮编：214028

目 录

使用说明

处理方法注意事项.....	2
环保/节约注意事项	3
安全注意事项及警告.....	4
您的新机器.....	6
首次使用.....	13
洗衣准备/衣物分类放入	14
洗涤剂及辅助洗涤剂.....	18
洗衣(标准设置)	20
洗衣(特殊设置)	22
程序结束.....	26
特殊程序.....	28
清洁和维护.....	30
异常现象及处置方法.....	35
客户服务.....	38
程序表.....	39
安装/连接/搬运	40

安装说明

附录

蜂鸣器及“开始”键声音反馈音量调节...	50
功能键声音反馈功能.....	51

处理方法注意事项

新机器的包装

认真负责地处理包装材料。让包装材料远离儿童，包装材料不是玩具。再加工及再利用包装材料可以节约原材料，减少废料。所使用的全部包装材料均为适合环境及可再利用的。硬纸板箱包含有80%至100%再生纸。塑料包装薄膜材料是聚乙烯（PE），胶粘带是聚丙烯（PP），泡沫垫是发泡聚苯乙烯（PS）。这些材料均为碳氢化合物，可以被再利用。

旧机器

当洗衣机无法再用时就放弃它。拔下电源线插头，剪断电源线。毁坏观察窗旁的门钩，防止儿童在玩耍时被锁住而引起窒息的危险。旧机器包含可再利用的有用材料，请协助正确处理或回收利用而对环境作出贡献。

环保/节约注意事项

节约用水、用电、洗涤剂，将有利于环境保护，并节省您的费用。

- 按最大洗衣量洗涤可使机器洗得更经济，更利于环境保护：

各程序最大洗衣量参照第39页程序表。

- 如何节能：
如洗少量衣物，机器的自动控制系统将降低耗水、耗电量。
在棉织物/有色织物洗衣程序中，选择“棉织物60℃”加上附加功能“强力去污”程序替代“棉织物90℃”洗衣程序。此程序通过使用最长的洗涤时间来获得与90℃洗衣同样的洗涤效果，并减少能耗。
- 如何节水、节能和节省洗涤剂：
对于不太脏的衣物勿需进行预洗。
- 如何节能、省时：
对于不太脏的衣物可根据织物类型选择较短时的洗衣程序。
- 如何节省洗涤剂：
根据水质硬度，衣物肮脏程度和洗衣量来决定洗涤剂用量，并遵照洗涤剂包装上的说明使用。

安全注意事项及警告

此机器符合所有相关的安全规定

第一次使用前：

- ❑ 在第一次使用洗衣机前，请仔细阅读随附各文件，它们包括重要的机器安装、使用以及安全说明。
- ❑ 当不遵守这些说明时（出现问题），厂方将不负任何责任。
- ❑ 购买本机后，请您联系专业人员对机器进行安装并且指导使用。
- ❑ 请妥善保管好所有文件。
- ❑ 请根据说明（页码40-49）安装洗衣机，拆下运输螺栓并妥善保管。
- ❑ 洗衣机必须安装和使用在有地漏的房间内。
- ❑ 由于您在使用加热功能时机器内通过的最大电流为10A，因此请您确保家中的供电系统（电流、电压及电缆）能够满足电器的正常负荷要求。
- ❑ 为了确保您的安全，必须将电源线插头插在带有接地线的三芯插座内，并注意检查您的三芯插座是否有正确可靠的接地。
- ❑ 如果洗衣机有明显损坏，请勿通电。如有疑问，请与当地的客户服务部门或经销商联系。
- ❑ 由于您的洗衣机上使用了带有螺纹连接的进水管，因此在您购机后必须按照第45页的说明与水源连接。（应由专业安装人员具体操作）

洗衣时：

- 只允许用冷自来水。
- 您的洗衣机仅为家用型，仅为适宜机洗织物所设计。
- 禁止用易燃易爆或有毒性溶剂，如汽油、酒精等作为洗涤剂。请只选择适合机洗的市售家用洗涤剂。
- 禁止洗涤地毯。
- 禁止让儿童玩弄洗衣机。
- 让宠物远离洗衣机。
- 当洗衣机排出热的洗衣水时，小心烫伤。

当程序结束后：

- 程序结束后：
显示面板显示“*End*”（如选“免排水”功能，请见第26页）。机内蜂鸣器发出鸣叫声(持续时间为十分钟)，提醒用户洗衣程序结束。
切断机器电源后，才可将门打开。
- 在洗衣机洗衣结束后，请注意立即切断水源和电源。

为保护机器：

- 勿爬坐在机器上。
- 勿靠在门上。
- 洗衣机禁止放在含有腐蚀性或爆炸性气体（如灰尘、蒸汽或煤气、石油液化气等）的环境中。
- 洗衣机不适宜安装在浴室或非常潮湿的房间内。
- 请不要用过大的力量关闭机门，如发现机门关闭困难，请检查所放衣物是否过量或分布不均匀。

搬运时：

- 请由专业人员将运输螺栓重新安装在机器上。
- 排干机内的积水。
- 小心搬运，在抬高时勿抓住机器各突出部分。
机门不能用作搬运时的把手。

您的新机器

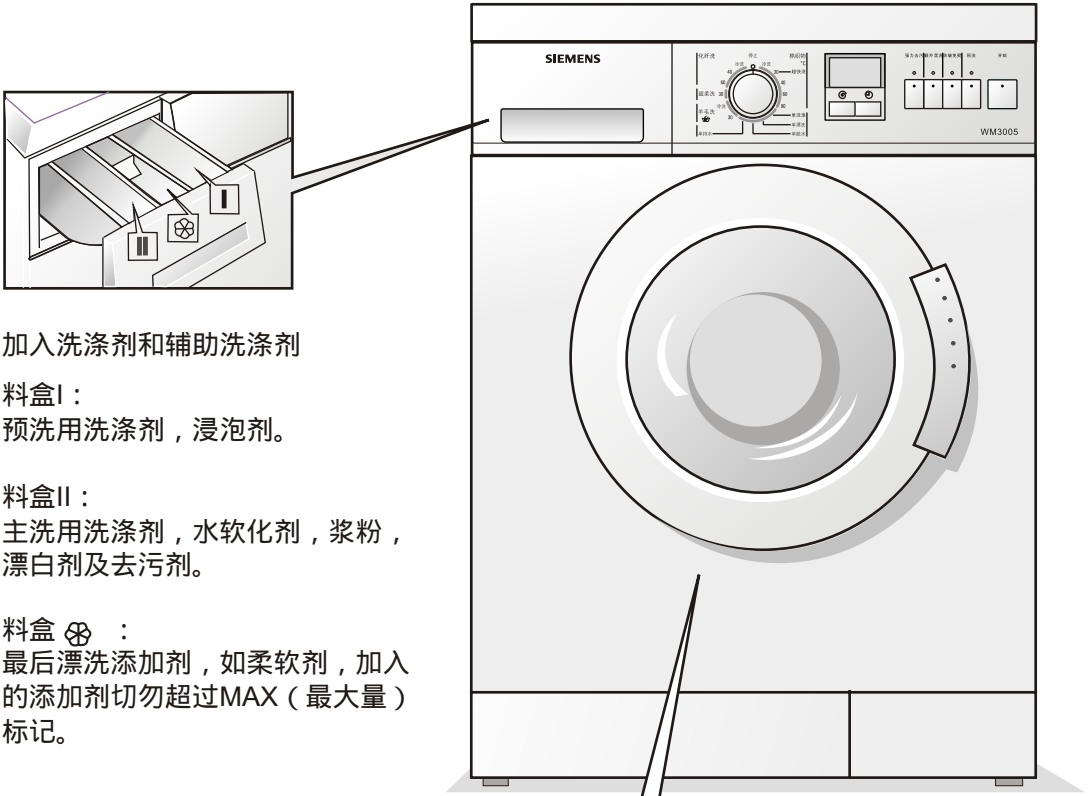

加入洗涤剂 and 辅助洗涤剂

料盒 I :
预洗用洗涤剂，浸泡剂。

料盒 II :
主洗用洗涤剂，水软化剂，浆粉，
漂白剂及去污剂。

料盒  :
最后漂洗添加剂，如柔软剂，加入的
添加剂切勿超过MAX（最大量）
标记。

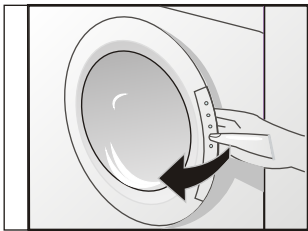

打开机门……

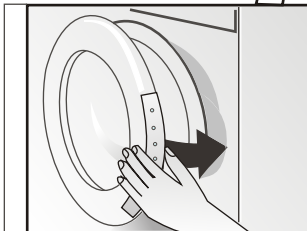

关上门

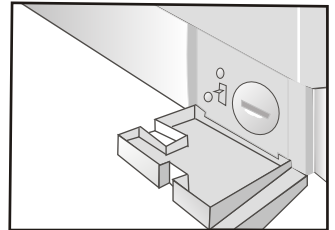

清洗排水泵

控制面板

程序选择旋钮

程序选择旋钮可以双向转动，以选择或关闭洗衣程序。程序选择旋钮并且具有电源开关功能。在洗衣过程中若旋转程序选择旋钮，则洗衣程序停止。洗衣程序由电脑控制。

“开始”键

开始洗涤程序
(首先必须选择一种洗涤程序)

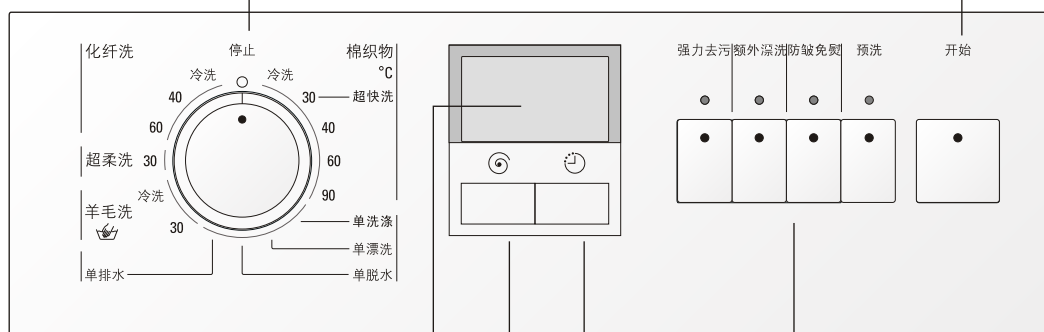

显示面板

显示选择程序的设置 (例如：转速，延迟时间，安全锁功能，最大洗衣量)

按钮⑥

选择脱水转速或免排水功能

按钮⑦

选择开始时间 (延迟洗衣程序开始时间)

附加功能键

(如有需要除洗衣程序外可另选一附加功能键)

强力去污：延长洗涤时间

额外漂洗：增加一次漂洗过程

防皱免熨：减少衣物起皱

预洗：开始预洗功能

附加功能键可以多个同时被选择。

选择了附加功能键相应的指示灯亮。

停止附加功能：再一次按下功能键，指示灯灭。

显示面板

程序状态显示

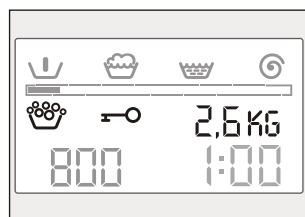
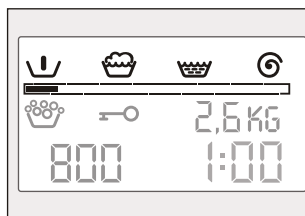

显示	注意
预洗	只有预洗功能键被选择才显示
洗涤	如果单漂洗、单脱水或单排水程序被选择则不显示
漂洗	如果单脱水或单排水程序被选择则不显示
脱水/单排水	如果选择带“---”设置的功能（免排水）则不显示
进程条	显示程序进程
洗涤剂过量	如果使用太多洗涤剂则显示
安全锁	如果选择该功能则显示
2.6KG*最大洗衣量	如果单漂洗、单脱水或单排水程序被选择则不显示
800* 脱水转速或 ---* 免排水	程序的最大脱水转速或被选择的转速
1:00* 程序持续时间	预期的程序持续时间
这个位置的其它显示：	
1'h* 开始时间	所选择的开始时间
End 程序结束或 --- 免排水的程序结束或	
F02* 故障显示	参见第35页

*显示内容的示例，因所选程序不同而有变化。

程序状态显示

第一行显示符号和下面的进程条形成了程序的状态显示。进程条包括框架和其中的数段进程条。

程序被选择后，相应程序段的符号被显示。进程条框闪烁等待程序开始。



程序开始后，在洗衣程序运行中进程条由左至右一段段被显示。程序段运行结束时，相应程序状态符号不显示。

程序结束时所有符号不显示并且进程条全部显示。

洗涤剂过量

如果使用了多泡沫洗涤剂或过量使用，洗衣机的自动安全检测系统会检测出有多余的泡沫。程序结束时会在显示面板中显示  符号。请在下次类似的洗衣中使用较少的洗涤剂（相同的衣物脏污程度和洗衣量）。

洗涤剂过量会产生多余的泡沫并影响洗涤和漂洗的效果。泡沫过多时会自动增加一个漂洗过程。

 洗衣结束关闭洗衣机电源后  符号就不显示，或在洗衣程序被改变时这符号也不显示。

安全锁

激活安全锁功能能防止在洗衣时程序被改变。详见第24页。

最大洗衣量

在选择程序和附加功能后会显示最大洗衣量。详见第39页。

脱水转速

在选择洗涤程序后会显示最大脱水转速。

程序 最大脱水转速 (转/分) 型号	棉织物	化纤洗	超柔洗	羊毛洗	单洗涤	单漂洗	单脱水
	WM 3005	1000	800	600	800	800	800
Silver 3205	1200	800	600	800	800	800	800

程序持续时间

选择洗衣程序后，预期的洗衣持续时间被显示（洗衣程序结束的时间）。

洗衣持续时间显示小时和分钟，例如：

01 : 17 —— 1小时17分钟

00 : 35 —— 35分钟

在程序开始后，小时和分钟之间的冒号“：”闪烁，洗衣持续时间以分钟开始倒计时。

程序结束时，时间显示为“End”（如选“免排水”功能，请见第26页）。

 程序运行时，预期的洗衣持续时间将由于下列原因增加或减少：

时间减少由于：

- 洗涤衣物较少。
- 加热时间减少，例如，机器所进水水温较热。

时间增加由于：

- 如果洗涤时泡沫较多，而增加一个漂洗过程。
- 如果滚筒内衣物分布不均匀，洗衣机将进行多次的脱水操作。
- 加热时间增加，例如，机器所进水水温较低。
- 水压较低。
- 程序开始后选择了附加功能，例如“强力去污”。
- 衣物吸水率较大。

开始时间

你可以延迟洗衣的开始时间，详见第23页。

程序选择旋钮

基本程序

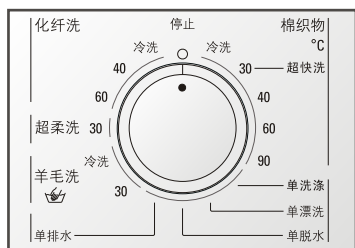

选择所需的洗衣程序（可参考“程序表”）

冷洗，30, 40 °C棉织物程序
适用于高强度织物。

30°C超快洗程序
适用于脏污程度较轻的棉麻织物。
此程序时间较短。

60°C棉织物程序
用于较脏的，高强度织物。
选择此程序，可以去除蛋白质等污渍。

90°C棉织物程序
正常程序，适用于耐温的棉麻等高强度织物。

热肥皂水在排出之前与约5升的冷水进行热交换，
以保护对温度敏感的出水管。

冷洗，40, 60°C 化纤洗程序
适用于棉、合成化纤类织物。

30 °C超柔洗程序
适用于精细的棉、化纤织物、绣花窗帘等。
漂洗过程中不脱水。

冷洗，30 °C羊毛洗程序
适用于可手洗或机洗的羊毛织物。

程控器上的特殊程序

单洗涤
单独的洗涤过程。

单漂洗
单独的漂洗过程，随后有一个化纤织物的脱水过程。

单脱水
单独的脱水过程。脱水之前，肥皂水或漂洗的水先排出。

单排水
单排水程序衣物将不脱水而只排水，以呵护精柔织物。

附加功能

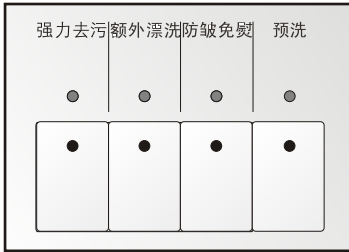

强力去污
适用于洗涤较脏的衣物，按下此键后，洗涤程序的洗涤时间将延长20-60分钟，具体视您选择的程序而定。

额外漂洗
按下此键，将增加一次漂洗过程，洗涤时间延长10分钟。

防皱免熨
特殊的脱水过程，减少衣物起皱。按下此功能键，洗涤时间和最大脱水转速将有如下变化：

	棉织物		化纤洗	超柔洗	羊毛洗	单漂洗	单脱水
	30 超快洗	其余					
洗涤延长时间	10分钟	5分钟	5分钟	5分钟	无延长	5分钟	5分钟
最大脱水转速	800rpm		600rpm				

预洗
适用于非常脏的织物，洗涤时间延长20分钟。

请注意各种类型织物的最大洗衣量；
脱水程序结束后请立即将衣物取出。

首次使用

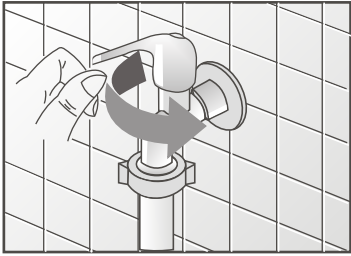

洗衣机已经安装并连接好（参照第40-49页）

每台洗衣机在出厂前均经过检测。在检测过程中，会有少量的水留在洗衣机滚筒内，因此请在不放入衣物的状态下，进行首次程序运行。

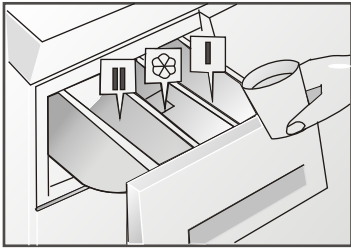

- 不要放入任何衣物。
- 打开水龙头。
- 打开洗涤剂料盒。
- 往料盒II中注入约1升水。
- 往料盒II中加半勺洗衣粉，不要使用任何精柔织物洗涤剂，以免产生过量泡沫。

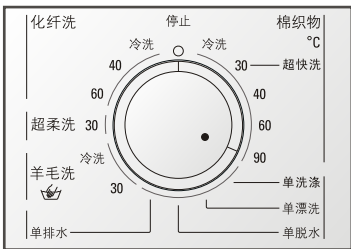

- 关上洗涤剂料盒。
- 关上洗衣机机门。
- 将程序选择旋钮转至“棉织物90 °C”程序处
- 按下“开始”键。
洗衣程序开始。

洗衣程序结束时，显示面板上第一行符号全部不显示，进程条全部显示，程序持续时间显示为“End”，蜂鸣器鸣叫。

- 将程序选择旋钮转至“停止”程序处。

洗衣准备/衣物分类放入

洗衣准备

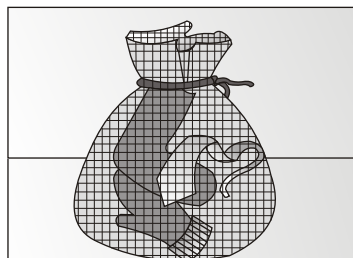
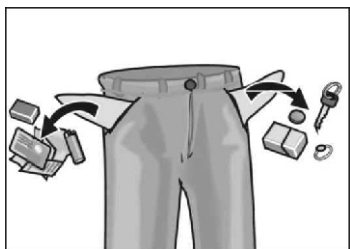

- ❑ 取下衣物上的别针，夹子等异物及其它金属物品。
- ❑ 清除口袋和袖口里的砂子及硬币等。
- ❑ 拉上拉链，扣上扣眼等。
- ❑ 取下窗帘上的挂钩或者将其放入网袋内洗。
- ❑ 特别精细的织物，如花边窗帘、紧身衣、小件物品（紧身袜、手帕等），应放入网袋内洗。
- ❑ 有些衣物应内层外翻，如毛衣、长裤、体恤等。
- ❑ 确认纹胸是否适宜机洗。

！ 将纹胸放入能用拉链或钮扣牢固封闭的枕套内洗，以防纹胸内的钢丝弹出，插入滚筒内而损坏机器。

衣物分类

按衣物的颜色及脏污程度将衣物分类

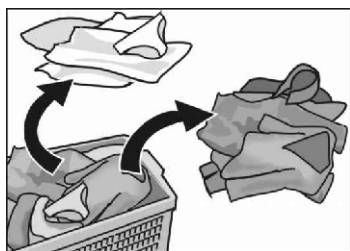

肮脏程度

注意

有些织物在洗涤时会褪色，请勿将新的有色织物与其它衣物一起洗涤。

请将白色织物与有色织物分开洗涤，否则，白色织物会变灰。

轻微脏度

衣物上没有可见的污渍，但有些异味。

- 夏季的单薄衣物，只穿了几小时的运动服。
- 穿了一天以上的体恤、衬衫及上衣。
- 用了一天的客用床单及毛巾。

普通脏度

衣物上有可见的污渍

- 穿了很多次或汗湿的体恤、衬衫、上衣。
- 穿了一天的内衣。
- 用了一周以上的床单及手巾。
- 用了半年以上的绣花窗帘（没有烟渍）。

较脏衣物

衣物上有明显的污渍。

- 用了一周以上的厨房用手巾。
- 餐巾。
- 围裙。
- 儿童外衣、足球衫/裤。
- 工作服。

很脏衣物

被下列污渍污染的衣物：

- 脂肪、油渍、酱汁、蜡
- 茶、咖啡、红酒、果菜汁
- 血渍、蛋渍、奶渍、浆汁
- 烟渍、尘土、颜料

去除污渍

可能的话，在污渍刚生成时就将它去除。

首先，在有污渍的地方涂上肥皂水，不要擦。

然后，选择适当的程序洗涤。

清除顽固污渍，有时需要重复几次漂洗。

按衣物上注明的织物标志进行分类

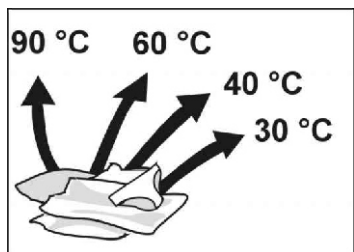

有以下标签的衣物适合机洗：



90 °C棉织物+有色织物



60 °C、40 °C、30 °C棉织物+有色织物



60 °C、40 °C、30 °C化纤织物



40 °C、30 °C精柔织物



40 °C、30 °C羊毛织物（适于机洗及手洗）

有以下标签的衣物不能放入洗衣机内洗涤

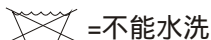

=不能水洗

△危险

用清洁剂（如去污剂）和汽油等易燃溶剂处理过的衣物必须先使其挥发风干。以防爆炸

注意：

放入衣物前，应确保滚筒内无异物或不小心被困的宠物。

□ 向外拉动门把手，将门打开。

放入衣物



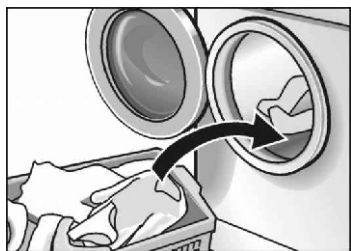

❑ 将衣物松散地放入机内，不要折叠，且大件和小件分布均匀。这样在脱水时，平衡性更好。

❑ 不要超过洗衣机的最大洗涤容量：超负荷洗涤将会损伤洗衣机及衣物。

❑ 当洗涤少量衣物时，洗衣机将自动减少耗水、耗电量。

❑ 关上机门
小心不要将衣物夹在机门与密封圈之间。



洗涤剂及辅助洗涤剂

△ 危险

- 禁止使用清洁溶剂，以免发生爆炸。
- 请勿把洗涤剂放在儿童易取之处。

注意：

您可选用任何一种适合全自动洗衣机的低泡洗衣粉或洗涤剂。

请勿在洗衣机旁使用含洗涤促进剂的溶剂或去污斑喷射液，以免损坏机器。

禁止使用不适合全自动洗衣机用的多泡沫洗衣粉或洗涤剂。

要想有理想的洗涤效果，请遵照洗涤剂包装上的说明，正确计算洗涤剂用量。

使用液体洗涤剂时，请使用随附于洗涤剂的量具，如计量测定球或袋来计量洗涤剂的用量。

请将液体洗涤剂加注在适当的料盒中。

洗涤剂的用量取决于：

- 水质硬度
- 衣物脏污程度
- 洗涤量
- 洗涤剂生产厂的剂量说明

使用适量的洗涤剂，可以取得良好的洗涤效果，并有利于环境保护。

洗涤剂量

如洗涤后的衣物重复出现如下情况，说明洗涤剂的用量不足：
洗涤物变灰或不干净

- 衣物上有灰褐色斑点
- 加热元件上有石灰质硬壳

过量的洗涤剂会导致：

- 不必要的环境污染
- 过多的泡沫使洗衣效果变差

洗涤剂包装上的用量说明往往是对最大洗涤容量而言。

洗涤量小，脏污程度低，可适当减少洗涤剂用量。

加入洗涤剂

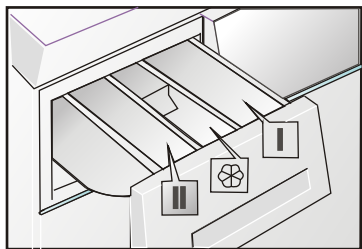

料盒 I：

预洗用洗涤剂，浸泡剂。

料盒 II：

主洗用洗涤剂，水软化剂，浆粉，漂白剂及去污剂。

料盒 III：

漂洗添加剂，如织物柔顺剂。

- 加入的添加剂切勿超过MAX（最大量）标记，以免立即流失。
 - 较浓的柔软剂在倒入料盒前，应用水调和。注意去除结块，以防止虹吸管阻塞。
- 将抽屉轻轻往外拉，直至拉不动。
 - 加入洗涤剂/辅助洗涤剂。
 - 关上洗涤剂料盒。

洗衣（标准设置）

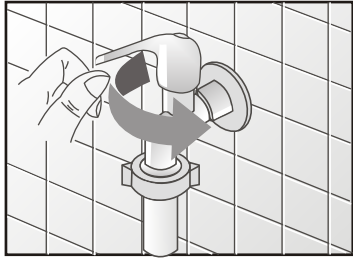

（以下示意图以WM3005化纤洗40 为例）

1. 打开水龙头。

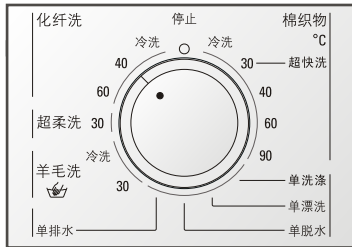

2. 转动程序选择旋钮，选定所需的程序（参考第39页“程序表”）。

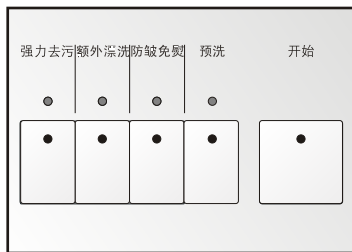

3. 如果需要，可按下一个或多个功能键以选择附加功能。

所选功能键的指示灯亮。



4. 显示面板上的进程条框架闪烁，所选程序的下列符号显示：

- 程序段的符号，
- 最大洗衣量，
- 最大脱水转速，
- 程序持续时间。

□ 放入衣物，关上机门。

放入的衣物不要超过最大洗衣量。

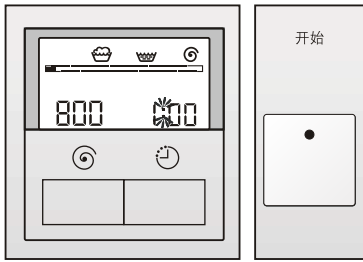

5. 按下“开始”键。
洗衣程序开始。

- i 洗衣程序开始后，显示面板上的洗衣量不显示，进程条随着程序运行一段段显示，程序持续时间倒计时，已经运行结束的程序状态符号不显示。

特殊设置的程序在后面将作说明。

洗衣（特殊设置）

可以根据你的需要调整洗衣机的设置。
请先看下面的更改设置的一览表。更改
设置的详细步骤在后面将被说明。

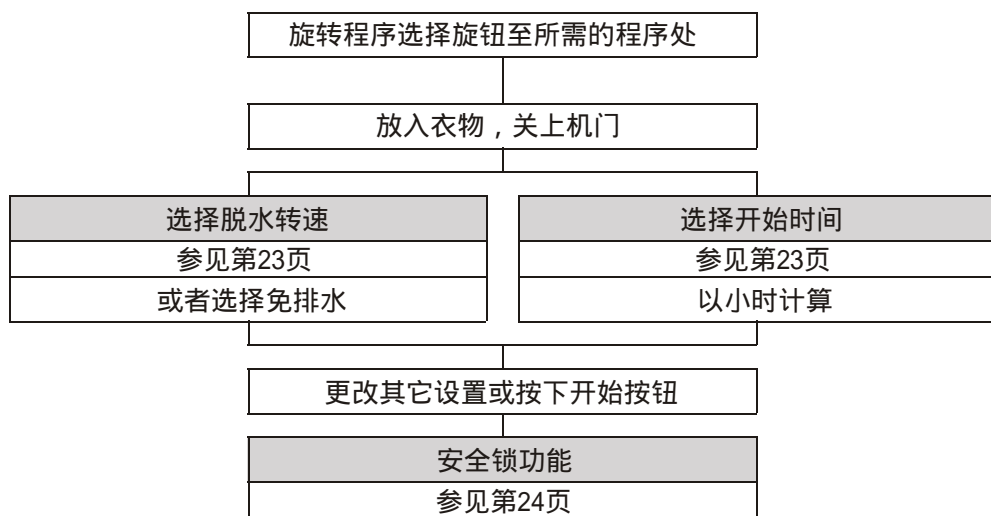

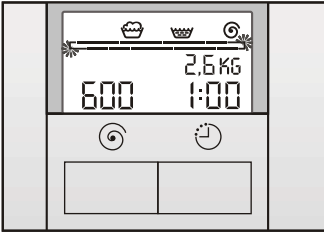
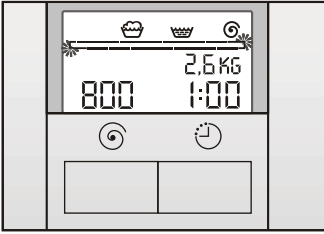

脱水转速





你可以降低所显示的脱水转速。

所显示的脱水转速是所选择的程序允许的最大脱水转速。

- ❑ 按下  功能键，直至显示所需要的转速。
- ❑  如果选择了“ - - - ”（免排水）功能，衣物在最后一次漂洗后将留在水中。



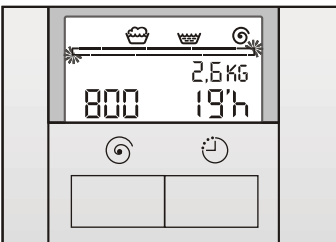
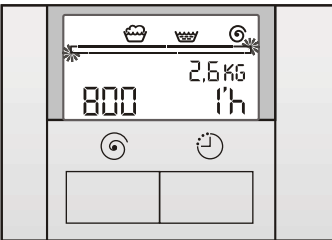

在取出衣物以前，必须先进行单脱水或单排水程序。或者按下  功能键，选择脱水转速进行脱水。

- ❑  可以在任何时候按下  功能键降低脱水转速。在漂洗程序开始时也可以选择免排水功能。

开始时间



在洗涤程序开始之前可以预约洗涤程序开始时间。

- ❑ 按下  功能键，在显示面板上显示 1h 直至出现所需要的时间。
- ❑  进程条的第一段以及数字和h之间的 ' 闪烁。
- ❑  延迟时间以小时计算，最多可以延迟19h。如果设置了19'h的开始时间，再按一下功能键则显示程序的持续时间。
- ❑  延迟时间以小时倒计时。当到达预约时间，延迟时间消失，洗涤程序自动进行，持续时间显示。
- ❑  预约了程序开始时间后，也可以更改延迟时间或立即开始洗涤程序：
 - 暂时旋转程序选择旋钮至其它程序。
 - 再旋转程序选择旋钮回起初位置，这时其它设置可以被重新选择。如需要，也可重新设置延迟时间。
 - 按下开始按钮。洗涤程序开始。

安全锁功能

你可以确保你的洗衣机不会因为无意的操作而改变已经设置好的功能。

如果已经选择了安全锁功能：

- 洗涤程序运行时任何更改都不能被操作。
- 如果有设置被无意更改，符号 \rightarrow 闪烁。
- 洗衣机在切断电源后，再恢复供电，程序会在中断处继续运行。

激活安全锁功能

- 旋转程控器选择旋钮至所需的程序处，如有需要选择其它设置。
- 放入衣物，关上机门。
- 按下开始按钮。
程序开始。
- 放开开始按钮。
- 按住开始按钮（大约4秒）直至出现 \rightarrow 安全锁符号。
- 放开开始按钮，安全锁功能激活， \rightarrow 符号显示。

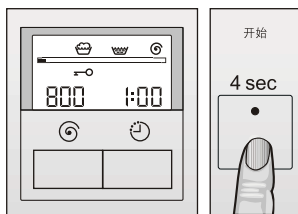

如果要改变程序或结束设置为“ - - - ”的功能（免排水），必须先关闭安全锁功能

关闭安全锁功能

- 按住开始按钮（大约4秒）直至 \rightarrow 符号不显示。

改变程序

如果您不小心选错了程序：

- ❑ 如果激活了安全锁功能,关闭此功能,参照第24页。

旋转程序选择旋钮至所需程序处。

- ❑ 如果选择了预洗功能,旋转程序选择旋钮至“停止”位置,再重新选择所需程序。
- ❑ 如果需要,改变其它设置,参照第22页。
- ❑ 按下“开始”键。
新选的程序开始运作。

取消正在运行的程序

如果您想提前结束一个程序：

- ❑ 如果激活了安全锁功能,关闭此功能,参照第24页。
- ❑ 转动程序选择旋钮,选择“单排水”或“单脱水”
如果需要,选择所需的脱水转速(但不要选择
“- - -”功能(免排水))。

- ❑ 按下“开始”键。

暂时中断正在运行的程序



如果您想在程序运行过程中加入/取出洗涤衣物而不改变原先设定的洗衣进程：

- ❑ 拔出电源插头,切断电源,洗涤程序中断。
- ❑ 等待约2分钟后,打开机门。
- ❑ 放入/取出衣物。
- ❑ 插上电源插头,接通电源。洗衣机的记忆功能将使机器恢复到程序中断前的工作状态,并重新执行该项操作。因此,显示面板在程序中断前后所显示的
程序持续时间可能将有所不同。

同样,出现停电或不慎切断电源的情况下,当恢复供电后,洗衣程序将继续执行。

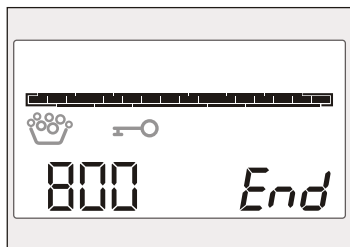

程序结束

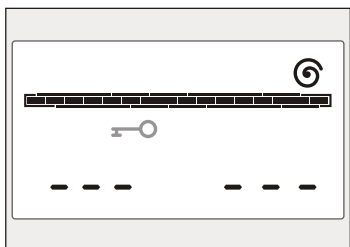

- i 显示面板：
 - 所有程序状态的符号不显示，进程条显示。
 - 程序持续时间显示为 *End*
 - 如果选择了安全锁功能， 符号显示。
 - 如果洗涤剂过量， 符号显示。
- 如有必要，关闭安全锁功能。
- 转动程序选择旋钮至“停止”位置。

如果选择了“免排水”功能，则



- i 显示面板：
 -  符号和进程条显示。
 - 程序持续时间显示为 ---
 - 如果选择了安全锁功能， 符号显示。
- 如有必要，关闭安全锁功能。
- 选择特殊程序“单排水”或“单脱水”。
或者按下  功能键，选择脱水转速进行脱水。
- 按下开始按钮。

在脱水或排水结束后，
如果洗涤剂过量， 符号显示。
- 转动程序选择旋钮至“停止”位置。

取出衣物

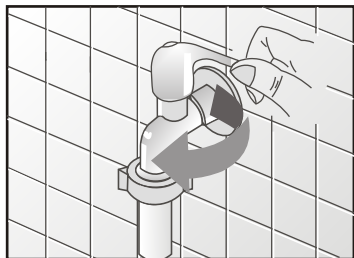

❑ 关闭水龙头。

❑ 打开机门。

如果机门打不开：

等待2分钟（机器的安全保护设备正在工作）。

或者选择了“免排水”功能，洗衣机内筒里还有水。
这种情况下，选择“单排水”或“单脱水”程序。

❑ 取出衣物。

注意

取出筒内或陷在橡胶圈内的异物（如回形针、硬币等），否则会发生意外或造成生锈！

❑ 打开机门，让机器干燥，防止橡胶圈发霉。



特殊程序

手动浸泡

- ❑ 将同色的衣物放入洗衣机。
- ❑ 遵照洗衣机包装上的说明，往料盒II中注入浸泡剂。
- ❑ 将程序选择旋钮转至“棉织物冷洗”程序。
- ❑ 按下“开始”键。
程序开始运作。
- ❑ 大约10分钟后，将程序选择旋钮旋至“停止”。
衣物仍留在浸泡液中。
- ❑ 在您所需的浸泡时间之后，再选择其它程序。

不需再加入其它洗涤剂，浸泡液在洗涤过程中仍可以用。

上浆

需上浆的衣物不能预先使用织物柔顺剂。

- ❑ 放入衣物。
- ❑ 将约15升水所需的适量浆粉先溶解在少量水中，
请参照浆粉外包装上的说明。
- ❑ 转动程序选择旋钮，选择“单漂洗”程序。
- ❑ 设定脱水转速（也可以选择“免排水”）。
- ❑ 按下“开始”键。

当洗衣机开始进水时：

- 轻轻拉出料盒抽屉。
- 往料盒I中注入浆粉溶剂。
- 关上料盒抽屉。

如果选择了“免排水”，程序结束后必须选择“单排水”程序。

请使用对环境无害、且适用于洗衣机的染料。

注意

经染色的衣物在洗涤之后，不排除有褪色的可能。

- 使用染料时，请遵照其外包装上的说明。

染色之后：

- 将半勺洗涤剂注入料盒II中。
- 选择“棉织物90°C”程序运行，确保内筒里没有衣物。
- 清洁密封圈。

注意

此机不可用来褪色衣物，因褪色剂所含的硫和氯会腐蚀洗衣机的部分零件。

染色

褪色

清洁和维护

在您开始保养工作前，请务必拔下电源线插头或切断电源，关闭水龙头。

△ 危险

禁止使用溶剂，以防损坏洗衣机、产生有毒气体及引起爆炸。

切勿用水喷淋冲洗洗衣机。

根据需要：

- 用热肥皂水或不含研磨剂的清洁剂。
- 用软毛巾擦干。

金属物件在滚筒内留下的锈斑，应及时用无氯清洁剂去除（请检查包装上的内容说明）

- 切勿使用钢丝绒。

清洁箱体和控制面板

清洁内筒

每次洗涤后，残留的洗涤剂会堆积在料盒中：

清洗料盒

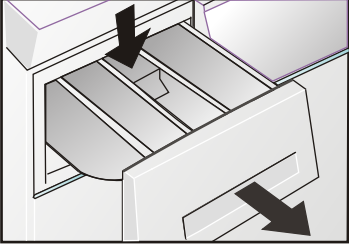

- ❑ 将抽屉轻轻往外拉，到拉不动为止。
- ❑ 按住柔软剂料盒中的虹吸管盖板，同时将抽屉往外拉，直至整个抽屉拉出。

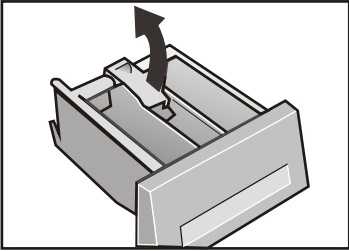

- ❑ 将虹吸管盖板向上翻起。
- ❑ 用自来水冲洗抽屉及虹吸管。

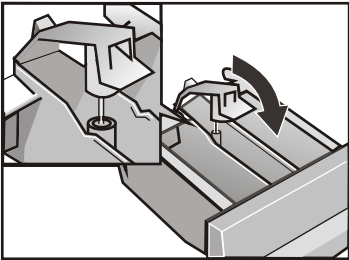

- ❑ 将虹吸管盖板复原。
- ❑ 将抽屉插入原位。

清洗排水泵

排出机内积水

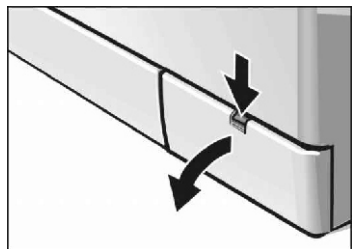

泵内有异物（如钮扣、回形针等）阻塞而不能排水，就必须清洗。

洗涤绒毛织物后，也必须清洗。

在清洗排水泵前，应先把机内的存水排出，由于积水超过20升后会自动流出，因此事先应准备好一个水桶。

△ 危险

为避免烫伤，应在机内热水冷却后进行。

- ❑ 将程序选择旋钮转到“停止”。
- ❑ 拆下底部挡板。
- ❑ 将一浅容器放在排水泵盖下方，慢慢旋松泵盖 - 但不要完全旋下 - 让泵内的残留水流入此浅容器内，如浅容器满，则拧上泵盖，将水排除。重复上述操作，直至泵内积水排干为止。
- ❑ 拧下泵盖。
- ❑ 取出泵内的异物残渣，并清洗排水泵，直至叶片可自由转动。
- ❑ 拧上泵盖。
- ❑ 装上底部挡板。

为防止在下一次洗涤过程中，洗涤剂未经使用而流入排水系统：

- ❑ 往料盒II中注入约1升水。
- ❑ 然后选择“单排水”程序。

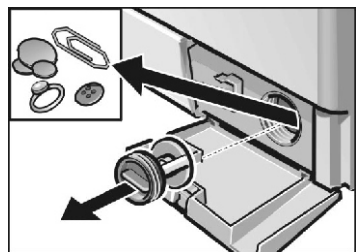

清洗进水过滤器

如打开水龙头后不进水或进水不足，就必须清洗进水过滤器。

首先降低进水管的水压。

- 关上水龙头。
- 选择除“单脱水”或“单排水”之外的任何一个程序。
- 按下“开始”键，让程序运行约40秒。

清洗水龙头处的过滤器

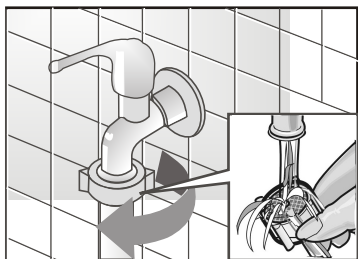

- 从水龙头上拆下进水管。
- 用水冲洗过滤器。
- 重新连接进水管。

清洗洗衣机上的过滤器

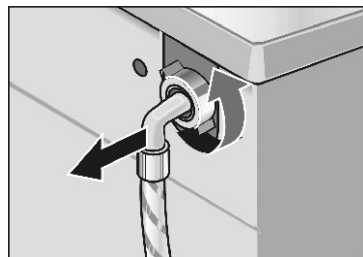

- 从机器背面拧下进水管。

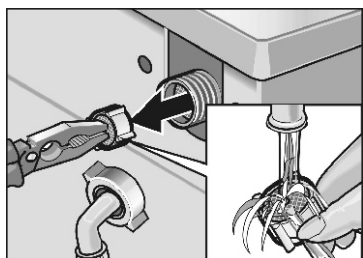

- 用尖嘴钳拔出过滤器，清洗后装回。
- 重新连接进水管。
- 打开水龙头，检查确保不漏水。
- 关掉水龙头。

除垢

注意：

含酸的除垢剂会腐蚀洗衣机部件，并会使衣物褪色。如果您使用的洗涤剂适量，就不必经常除垢。如果确实需要除垢的话，请按照除垢剂生成厂家的说明使用。

防冻

如果您的洗衣机放在易受冻的房间内，使用后请务必将排水泵和进水管内的残留水排尽。

排除泵内存水：

见“清洗排水泵”第32页。

排除进水管内的存水：

1. 关闭水龙头。
2. 从水龙头处旋下进水管，将其端部放入容器内。
3. 启动任一洗涤程序约40秒钟，有水将从进水管内排出。
4. 重新把进水管接回水龙头。

异常现象及处置方法

△ 危险

只有专业维修人员才能对电器用具进行维修，其他人员未经许可，不得擅动，以免造成严重后果。

如果您按照下表的提示，仍不能将某一异常现象排除时，请您：

- 关掉机器。
- 拔掉洗衣机电源插头。
- 关闭水龙头。
- 拨打客户服务电话。

显示面板中显示的故障符号	可能原因	解决方法
F01	机门没有完全被关闭	检查衣物是否被夹在门缝中； 关闭机门
F02	没有打开水龙头	打开水龙头
	进水管纠结在一起或被异物压住	恢复原状
	进水过滤器堵塞	清洗过滤器，见33页
	水压太低	解决水压问题
F04	少量异物堵住排水泵	清洗排水泵，见32页
	排水管堵塞	清洗排水管

异常现象	可能原因	解决方法
机门打不开	机内有水	选择“单排水”或“单脱水”程序
	机器的安全保护设备正在工作	等待2分钟
料盒中有残留的洗涤剂	洗衣粉受潮、结块	清洗、擦干料盒（参考第31页） 使用液体洗涤剂
门封折皱	这是由于安装运输螺钉后可能产生的现象	在洗衣机运行一段时间后，门封会自动恢复原状。
传动皮带从皮带轮上滑下	当滚筒内所洗涤衣物过量或分布不均匀时，用力关上机门可能导致传动皮带从皮带轮上滑下	按最大洗衣量洗涤衣物并使衣物分布均匀
指示灯不亮	保险丝熔断	更换保险丝 如果这一现象重复出现，请拨打客户服务电话
	断电	在断电时停止的程序，来电后将恢复。如果您想取出衣物，请参照第32页的“清洁排水泵”步骤
	插头松了或没有插	插紧插头
程序不能开始	机门没关好	查看机门是否夹住衣物 关好机门（要听到“咔嚓”声）
	没按“开始”键	按下“开始”键
机器不进水，洗涤剂不能流入筒内	水龙头没打开	打开水龙头
	进水管上的过滤器被阻塞	清洁过滤器（参照第33页）
料盒I中的洗涤剂不流入筒内	没有选择预洗功能键	选择预洗功能键（参照程序表）
滚筒内看不到水	这不是故障，滚筒内水位在观察窗以下	
肥皂水不能完全排出	排水泵被异物阻塞	清洁排水泵（参考第32页）
	排水管被从衣物上掉下来的绒毛阻塞	清洁排水管

异常现象	可能原因	解决方法
有水从机器下方流出	进水管连接不牢	接紧进水管
	排水管漏水	更换排水管
泡沫从料盒中溢出 程序结束时  符号显示	洗涤剂过量 或使用了不适合机洗的洗涤剂	将一勺织物柔顺剂与1/2升水混合后注入料盒II以减少泡沫
		下次洗涤时应适当减少洗涤剂量或使用适合机洗的洗涤剂
短时间内重复脱水	这不是故障，机器的平衡调节系统通过重复脱水来调节平衡	
程序运作时间过长	这不是故障，机器的平衡调节系统经过较长时间来合理分布筒内衣物，以达到平衡	将大小件衣物搭配着洗
	浑浊度感应器通过增加一次漂洗来减少过多的泡沫	下次洗涤时加入适量的洗涤剂
洗涤效果不佳	衣物比您认为的还脏	选择一个合适的程序
	洗涤剂量不足	根据洗涤剂外包装上的说明添加适量的洗涤剂
洗涤剂残留在衣物上	洗涤剂中不溶于水的无磷酸盐成分会附着在衣物上，形成轻微的斑点	选择“单漂洗”程序，再漂洗一次；或等衣物晾干后用刷子刷去斑点
衣物上流有灰色印迹	通常剂量的洗涤剂有时去除不了油膏、黄油、食用油的污渍	下次洗涤时，增加洗涤剂量，选择衣物允许的最高温度
“持续时间”在程序运行过程中发生变化	这不是故障，具体说明请参照“程序持续时间”，第10页	
“持续时间”减少	这不是故障，具体说明参见“程序持续时间”，第10页	
“持续时间”增加	这不是故障，具体说明参见“程序持续时间”，第10页	

客户服务

当您的洗衣机出现异常时，在与客户服务代理联系之前，请参考“异常现象及处置方法”。如果让维修人员上门并发现机器并无故障，则即使在保修期内，您也必须负担有关费用。

如果您自己无法排除故障，请关掉机器，从插座中拔出插头，关闭水龙头，并与客户服务代理联系。

当您与服务部门联系时，请指明您的洗衣机的产品型号（E-Nr）。在洗衣机门后以及背部的标贴上可以找到该号码。

门标签

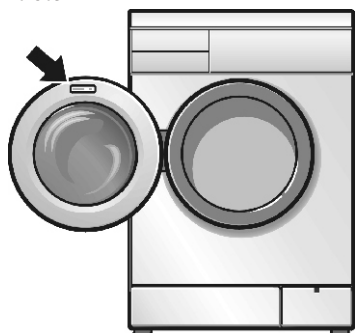

请务必指明产品型号以防不必要的上门服务。这可节省您额外的支付。

技术参数：

额定电压：220V~

电源频率：50Hz

洗涤容量：5.2kg

脱水容量：5.2kg

水压范围：0.1~1MPa

防水等级：IPX4

洗涤功率：200W

脱水功率：460W

加热功率：1800W

最大功率：2000W

最大电流：10A

程序表 (WM 3005, Silver 3205)

必须按照厂家说明进行洗涤		最大洗衣量 (kg)	洗涤剂料盒			附加功能				程序持续时间 (大约)(分钟) ***
			I 格	II 格	⊗ 柔软剂	强力去污	额外漂洗**	防皱免熨**	预洗**	
棉织物 亚麻织物 (棉织物)	冷洗	5.2	○	●	○	○	○	○	○	70(110)*
	30°C超快洗	5.2	○	●	○	○	○	○	○	39(59)*
	40°C	5.2	○	●	○	○	○	○	○	80(120)*
	60°C	5.2	○	●	○	○	○	○	○	80(138)*
	90°C	5.2	○	●	○	○	○	○	○	95(135)*
化纤织物 (化纤洗)	冷洗	2.6	○	●	○	○	○	○	○	50(70)*
	40°C	2.6	○	●	○	○	○	○	○	60(80)*
	60°C	2.6	○	●	○	○	○	○	○	70(90)*
精细织物 (超柔洗)	30°C	2.0	○	●	○	○	○	○	55(75)*	
羊毛织物 (羊毛洗)	冷洗	2.0		●	○	○	○	○		35(55)*
	30°C	2.0		●	○	○	○	○		40(60)*
	单洗涤	3.5		●		○	○			20(40)*
	单漂洗						○	○		14
	单脱水							○		8
	单排水									1

- * 括号内为选择“强力去污”功能后洗涤程序持续时间
- ** 选择“额外漂洗”，“防皱免熨”或“预洗”功能后，相应的增加的洗涤程序持续时间请见第12页
- *** 以下时间为当您按说明书要求（第20到25页）进行操作时，所需的洗涤程序时间，显示面板显示为小时+分钟；显示时间将根据程序的进程发生相应的改变，如显示时间显示出现跳变，属正常现象
- = 必须
- = 可随意选择

安装/连接/搬运

安全事项

△ 危险

此洗衣机较重，抬起时请小心，以免受伤。

注意

洗衣机进水管和洗衣机专用水龙头受冻后易折断、爆裂，因此不要将洗衣机安装在室外或易受冻的地方。

小心勿损伤机器。不要抓住洗衣机上任何突出部分(如机门)来抬升机器。

此外，还应遵照当地供水、供电部门的某些特殊规定。

购买本机后，请联系专业人员进行安装。

每台洗衣机出厂前，均在操作条件下经过严格检测，若在机内或排水管内发现潮湿或残留水，属正常情况。

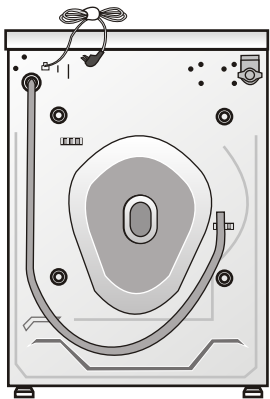

洗衣机背面：

- 排水管
- 电源线

工具

下面的工具对你有帮助：

- 扳手
- 水平仪

规格尺寸

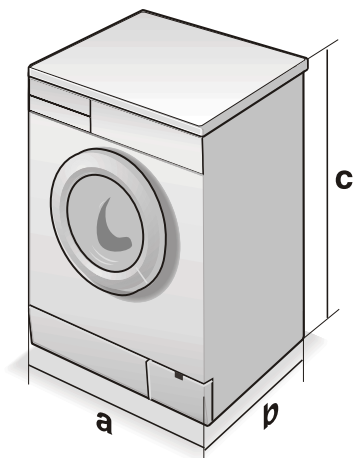

a=600毫米

b=560毫米

c=860毫米

重量=约68公斤

安装位置

为保证洗衣机能正常地进行工作，在放置洗衣机时必须注意以下事项。

- 地面必须坚固而平整，切勿将洗衣机放置在柔软的毛毯或木质地板上。

- ❑ 周围环境必须干燥、通风。
- ❑ 切勿将微波炉、电饭锅等小型电气产品放置在洗衣机上。
- ❑ 洗衣机必须远离明火设备，如蜡烛、灶具、液化气罐等。
- ❑ 切勿将摩丝等带有压力的容器放在洗衣机上。
- ❑ 切勿将洗衣机放置在敞开的下水管道口上。
- ❑ 如果洗衣机置于高（悬）架木板地上，必须在机体下放置一块厚度为30mm的硬木工作台。工作台必须牢固地固定在地板上。如有可能，洗衣机应尽量置于墙角。
用固定夹将机脚固定在工作台上，（尤其当洗衣机上方要放置干衣机时）。
- ❑ 当洗衣机置于底座上时，机脚必须用固定夹固定在底座上，以防脱水时滑动。

拆下运输螺栓

注意

使用前必须先拆下运输螺栓，日后搬运时再装上。
当您没有套筒扳手时，请使用随机所附的扳手。
操作时应谨慎小心，以免扳手打滑引起损伤。

- 卸下4个固定螺栓A。
- 取出4个弹簧座B，当您倾斜（摇动）洗衣机时，它们将会落到地面。

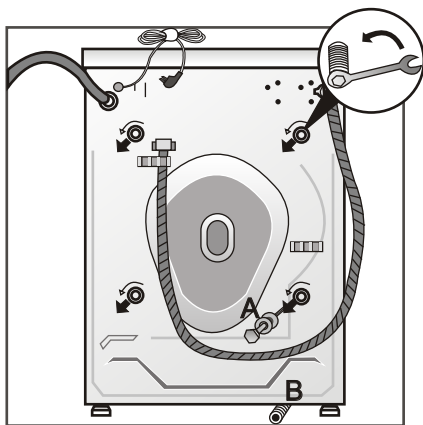

- 插入所附的孔塞C将小孔盖上。

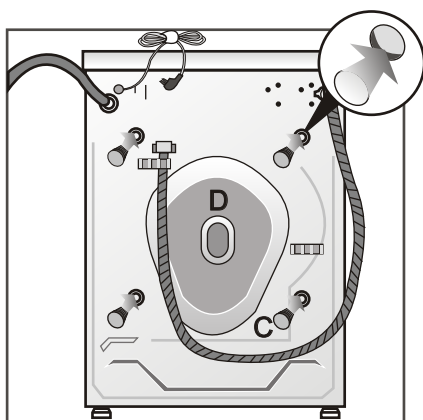

水管及电线长度

左侧连接

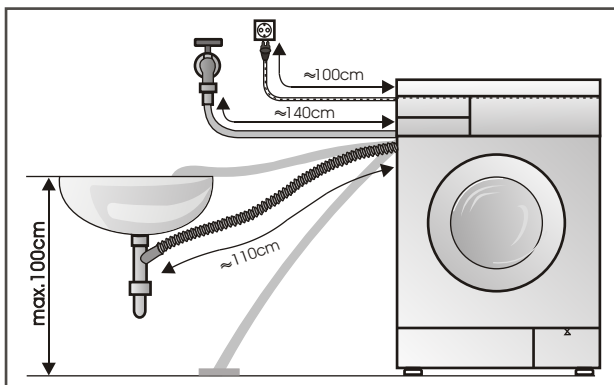

右侧连接

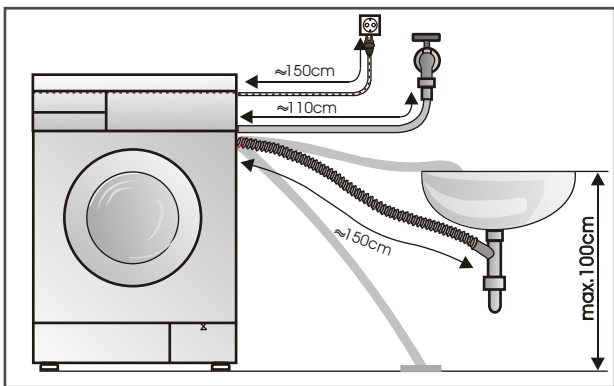

注意：排水管出水处不要插在有积水的水池中，以防止出现虹吸现象。

连接要求水压至少为0.1MPa的普通冷水管（当水龙头完全打开后，水流量须大于8升/分）。如果水压大于1MPa，须配置一降压阀。

- ❑ 切勿将洗衣机与无压力热水器的冷热组合龙头连接。
- ❑ 水管连接处将承受充分的水压，须完全打开水龙头，检查连接处的紧密性。

连接水源

进水连接

- 进水阀门口的过滤网仅在需清洗时方可取出。
- 为避免水引起的事故，在洗衣结束后必须关上水龙头。
- 只能用手拧紧进水管各接头上的塑料螺母。

- 为了使您的洗衣机与水源可靠连接，您可以，

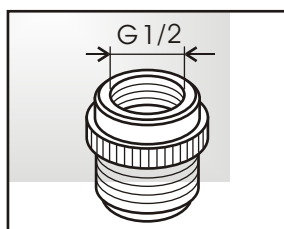

连接水嘴
客服编号 424387

1. 在安装前致电当地的西门子客户服务中心，免费得到如图示规格的塑料接头，它能使您家中已有的水龙头与洗衣机进水管可靠连接。

连接水嘴带内螺纹，适用于G1/2至少有3牙外螺纹的水龙头；



水龙头
客服编号 184611

2. 或您可以从当地的西门子客户服务中心，购买专业设计的水龙头进行更好地连接。

注意：

- ❑ 请勿频繁拆卸洗衣机进水管，不牢靠的连接会导致产生漏水现象。因此厂方建议，您需单独地使用一个洗衣机专用水管并配洗衣机专用水龙头用于洗衣机工作。
- ❑ 如果您需要对原配的进水管进行加长，请与当地的客户服务中心/站或经销商联系购买额外的加长进水管即可。
- ❑ 额外的进水加长管非免费材料。

排水连接

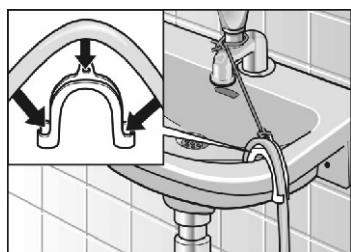
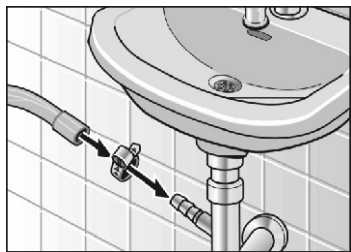

注意

请勿用力扭折或拉拽排水管。

排水管的高度：最高100厘米。

将排水管接到水池里：

注意

请勿将水池的塞子堵上。

- 排水管务必固定好，以防滑脱。
- 为防止溢流，应保证水能迅速地被排出水池。

调节水平

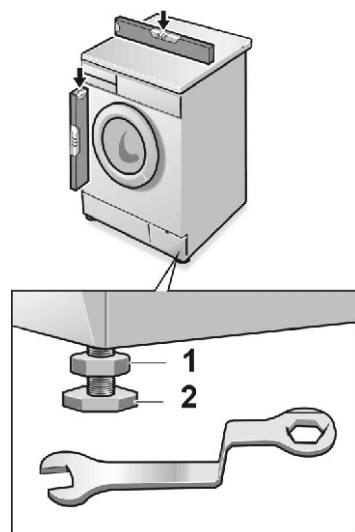

四个机脚立于地面时，机器必须完全水平，且平稳不动。

通过调整机脚高度，并借助水平仪来调节水平：

- 用扳手旋松螺帽1。
- 通过转动来调整机脚2的高度。
- 拧紧螺帽1。

电气连接

- ❑ 由于您在使用加热功能时机器内通过的最大电流为10A，因此请您确保家中的供电系统（电流、电压及电缆）能够满足电器的正常负荷要求。
- ❑ 请用正确安装的带接地的插座连接电源。
- ❑ 确保您所处的供电电压与洗衣机电器铭牌上的一致。
- ❑ 应按铭牌选择保险丝或熔断器。
- ❑ 电源插头与插座必须匹配，必须确保机体正确接地。
- ❑ 请勿使用多用插头或插座连接作延长线使用。
- ❑ 请勿用湿手连接电源。
- ❑ 拔插头时，应抓紧插头，然后拔出，请勿用力拉电线。
- ❑ 如果电源软线损坏，必须用专用软线或从其制造厂或维修部买到的专用组件来更换。
- ❑ 如需使用接地漏电（接地保护）断路器，其符号必须为 。此符号能确保您使用的器具符合所有相关规定。

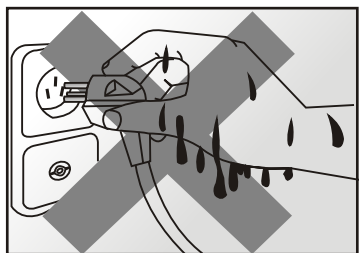

搬运

搬运机器前请您先：

- 关掉水龙头。
- 排掉机内残留的水（参考第32页）。
- 减轻进水管的水压（参考第33页）。
- 拔掉电源插头。
- 拆除进水/排水管。
- 装好运输螺栓。

机器就位后，确保安装及连接正确，并在首次洗涤程序之前，运行一次“单排水”程序。

安装运输螺栓

- 取下孔塞C。
- 卸下后封门D（见图第43页），准备好运输螺栓。
- 插入并拧紧螺栓。

附录

蜂鸣器及“开始”键声音反馈音量调节

您可以根据自己的需要，对蜂鸣器的音量进行适当的调节。

调节步骤：

1.接通电源，将程序选择旋钮旋至“○ 停止”。

2.将程序选择旋钮旋至“化纤冷洗”程序，手指按住“强力去污”附加功能键不放，便可听到蜂鸣器音量从最低至最高直至关闭不断循环。如您选定了所需的音量，只需松开手指。

3.将程序选择旋钮旋至“○ 停止”，音量调节完毕。如有必要，请您等待几秒钟后，再转动程序选择旋钮，以选择其他程序。

4.如蜂鸣器的音量已打开，当您选定程序按下“开始”键时，会听到与蜂鸣器音量大小相同的声音反馈；反之，则听不到声音反馈。此操作也可检查蜂鸣器是否打开。

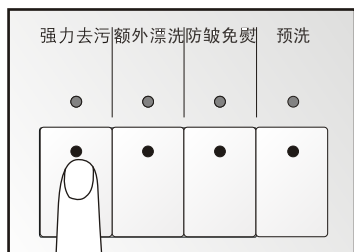
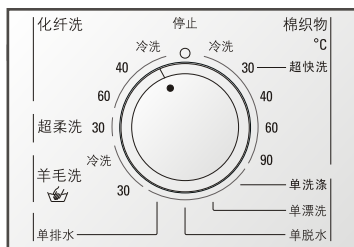

附录

功能键声音反馈功能

您可以根据自己的需要，开启或关闭功能键声音反馈功能。

开启此功能步骤：

- 1.接通电源，将程序选择旋钮旋至“○ 停止”。
- 2.手指按住“强力去污”，“额外漂洗”附加功能键不放。

- 3.将程序选择旋钮旋至“棉织物冷洗”程序，听到蜂鸣器发出一长声，功能键声音反馈功能开启，松开手指。

- 4.将程序选择旋钮旋至“○停止”，调节完毕。
如有必要，请等待几秒钟后再转动程序选择旋钮，以选择其他程序。
以后当您每次使用任一附加功能时，蜂鸣器会发出一长声，而取消任一附加功能时，蜂鸣器会发出一短声。

关闭此功能步骤：

操作步骤1、2、4同上。

- 3.将程序选择旋钮旋至“棉织物冷洗”程序，听到蜂鸣器发出一短声。功能键声音反馈功能关闭，松开手指。

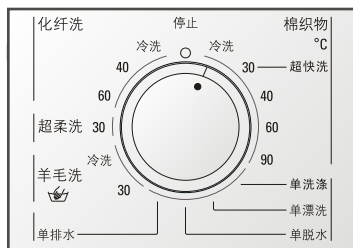
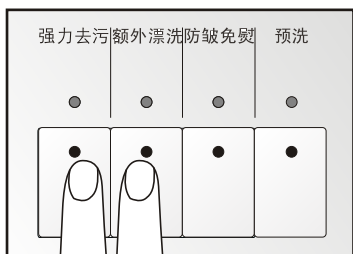

本资料如有更改，恕不另行通知。

Contents of this brochure could be changed without written notice.

产品执行标准：

GB 4706.1-1998

GB 4706.24-2000

GB 4706.26-2000

零件号：5120003507

版次：01

修订日期：2004年03月