

SAMPO

DVD Player

DVD/SVCD/VCD/CD
全機種操作手冊

DVB-K828

DVB-K831

DVB-921

DV-939

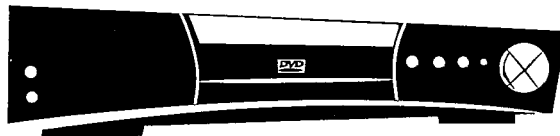

安全說明

歡迎使用

感謝您購買本機。使用前，請詳閱本說明書，並保存以備需時參考。

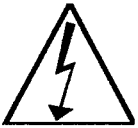
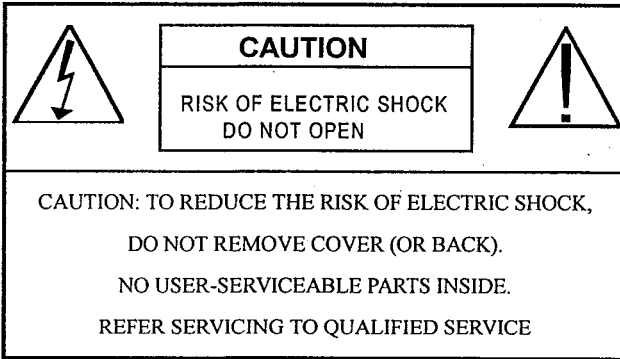

此標誌告誡用戶如打開機蓋，可能造成人員觸電事故。



此標誌告訴用戶重要的操作及維修說明寫在隨機的文獻資料中。

機器後端板或底部有機型號和系列號。

請填入下面相應的空位內，萬一發生失竊可以此為證。

機型號：_____

系列號：_____

注意事項：

本產品使用雷射光。

如不按本說明書內的規定或指示使用本機則有可能產生對人體有害的輻射。

警告：

為避免電擊或火災的發生，（請保持機器乾燥）。

為儘量避免火災或是電擊、干擾，請只採用隨機附件。

為安全起見

不得擅自打開機蓋。

為防止電擊，請勿擅自開蓋。

機內無供客戶維修的部件，務必請專業人員對機器進行維修。

警告

- 爲了防止火災或觸電,本機應避免淋雨或受潮。
- 爲防止觸電,請不要打開機殼。
- 必須由專業人員進行維修。
- 主要連接綫必須去經銷商的維修商店更換。

警示

本產品使用的光學零件對人眼有傷害。

DVD 放映機使用的雷射光束對人眼有傷害性,所以請勿打開機殼。

如需檢查必須由專業的檢修人員檢測。

警示標籤印於本機後端板上。

CAUTION

CAUTION: INVISIBLE LASER RADIATION WHEN OPEN. DO NOT STARE INTO BEAM OR VIEW DIRECTLY WITH OPTICAL INSTRUMENTS.

如所用擴大器沒有杜比數位解碼器,則不要把聲音輸出設爲杜比數位。

否則,在播放 DVD 過程中可能會產生高電頻噪聲,會損傷您的聽力,或會損壞擴大機。

如果接收節目時電視機產生噪聲干擾如電視機與本機同時開着,此時收看電視節目,在電視螢幕上可能會出現干擾,這並非本機或電視機有毛病,祇要把本機關機即可。

PHOTO CD 請勿試,如強行裝入機內會破壞寫入光碟的數據。

安全須知

安全

- 本機的電源要求標示在機器背面,使用前核對一下機器的工作電壓與使用地的地區電壓是否一致。
- 一旦有東西落入機器內,請及時拔下電源插頭,並由專門的檢修人員檢測後方可繼續使用。
- 只要機器與電源插座連接着,此時即使機器處於關機狀態,實際上仍沒有將電源關閉。
- 如果您在一段時間內不打算使用本機,請從電源綫插座上拔下本機的電源插頭,拔下電源綫時請拔插頭,不要拉電源綫本身。

安裝

- 機器周圍保持充分的空間環境,防止機器無法充份散熱。
- 不要將機器放在毛織品(地毯、毛毯)上面或靠近棉織品(窗簾、幃幔)材料,這些東西或許會封堵通風出口。
- 不要將機器放置於靠近暖器或空調送氣口等熱源,或放置於有陽光直射,多塵,有機械震動或電源衝擊的地方。
- 不要將機器放置於傾斜的位置上,本機設計僅適應於水平狀態工作。
- 機上不要放置重物。
- 如果把機器從一個較冷的地方直接搬至較暖和的地方,內部空氣中的水份會凝結,如您馬上使用本機,可能會損壞雷射光頭。當您初次安放機器或將機器從較冷的地方移至較暖和的地方時,大約等一個小時後再開機工作。





目錄

安全說明	1
警告/安全須知	2
目錄	3
適用碟片	4
使用說明	
機器特性/開箱說明/電池安裝	5
基本連接	6
色差影像電視機的連接	7
使用前的必要設置/選用與電視機制式相同的碟片	8
按鍵控制說明	
遙控器控制鈕	9
面板控制鈕	10
螢幕顯示	11
後端板(客戶已購光碟機型號對照)	12
基本播放操作	
DVD 播放操作	13
尋找功能操作	14
重覆播放操作	15
語言選擇和靜音功能操作	15
字幕選擇和視角選擇操作	16
原始設定	16
VCD, SVCD 播放操作	17
卡拉 OK 播放操作	18
碟片的使用和保養/技術規格	19
故障排除	20
區域管制信息	22

適用碟片

非常感謝您購買本公司的產品。您在使用機器之前，請仔細閱讀本說明書，以便充分、合理、正確的使用本機。衷心預祝您將由此而獲得更多的快樂與舒適。

- 本說明書內的操作可透過遙控器上的各控制鈕操作。
- 同樣的操作也可透過面板上的同名控制鈕操作。

	DVD		CD		MP3 CD	S VCD	VCD	
碟片圖標								
內容	聲音 + 影像		聲音		聲音	聲音 + 圖像	聲音 + 影像	
碟片尺寸	12cm	8cm	12cm	8cm (單面CD)	12cm	12cm	12cm	8cm
播放時間	約2小時 (單面DVD)	約80分鐘 (單面DVD)	74分鐘	20分鐘		45分鐘	74分鐘	20分鐘
	約4小時 (雙面DVD)	約160分鐘 (雙面DVD)						

適用於本機的區域碼

本機只可播放與本機區域碼相同或 “” (全區) 的碟片，其它區域碼設置的碟片無法用本機播放。儘管有此區域碼限制，具體情況仍因碟片而異。區域碼資料見本說明書最後一頁，本機區域碼在後端板上及外包裝紙箱上。

有關 SVCD 的注意事項

本機按 SJ/T11196-1998 標準播放 SVCD 碟片。

有關 DVD、VCD、SVCD 的注意事項

DVD、VCD、SVCD 碟片的播放方式是軟體製造商專門設定的，由於本機工作時是根據碟片軟體製造商製作的具體內容進行播放的，因此有些功能如向前跳選/尋找可能無法操作。請參閱 DVD、VCD、SVCD 碟片附上的說明。

使用說明

機器特性

- DVD 影音娛樂世界中一個全新的領域。
- 多達 32 種字幕語言替換。
- 音效聲道有 5 種語言供選擇播放。
- 多視角功能可以讓您選擇觀賞從各種不同角度拍攝到的場景。(限於多種角度拍攝的 DVD 碟片。
- 語言/字幕語種錄製的多少取決於軟體的本身。

■ 優質數位音效

- 由于具有 48kHz/16BIT 到 96kHz/24BIT 的綫性 PCM 音頻，所以音效品質有可能優於 CD 片的音質。

■ 諸多便利特性

- 直接選擇要播放的內容(標題/章節/時間/曲目/瀏覽)。
- 兒童密碼設置，按年齡加密碼播放(限 DVD)。
- 麥克風插座和迴音大小控制鈕，方便卡拉 OK 即興娛樂(僅適用於有卡拉 OK 機型)。

■ PAL 制 DVD (VCD) 和 NTSC 制 DVD (VCD) 雙用

- 本機對 PAL 制和 NTSC 制兩種系統的碟片均可播放。

開箱說明

核對箱內附件：

- 影音連接綫(1)
- 紅外線遙控器 (1)
- 遙控器電池 (2)
- 使用說明書 (1)
- 保證書

電池安裝

按照下面之圖示，根據電池 (+) 、(-) 極正確安裝電池。



電池使用壽命

- 電池使用壽命約一年，另外還取決於遙控器使用的頻繁程度，時間長短。
- 如果遙控器失效，即使與 DVD 放影機靠得很近時也如此，請更換新電池。
- 使用 4 號(AAA)電池。

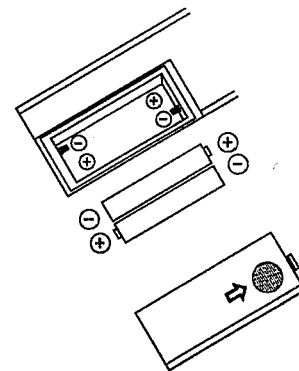

注意：

- 不要將遙控器放在高溫或潮濕的地方。
- 不要讓異物落入遙控器內，尤其在換裝電池時須小心。
- 不要將遙控感應窗直對陽光或發光光源，防止引起功能故障。
- 電池不要新舊混合使用。
- 如果準備在相當一段時期內不使用遙控器，則請取出電池，以免電池滲漏和腐蝕引起損壞。
- 一旦電池發生滲漏，請清除電池座內的電池滲出液，然後裝入新電池。
- 一旦有電解液沾上人體，請即用清水洗淨。

基本連接

兩種基本連接法

直接連接一臺立體聲 TV (A)

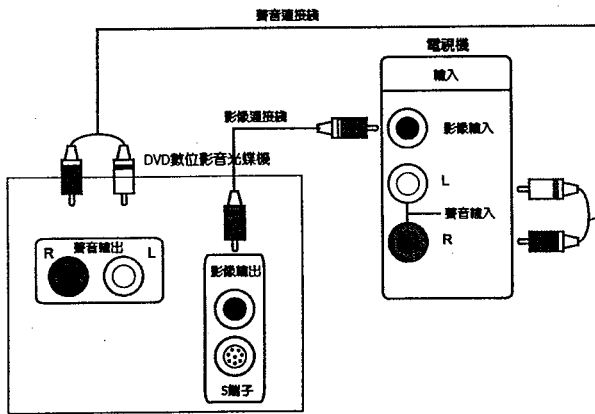

連接 TV 和音響設備 (B)

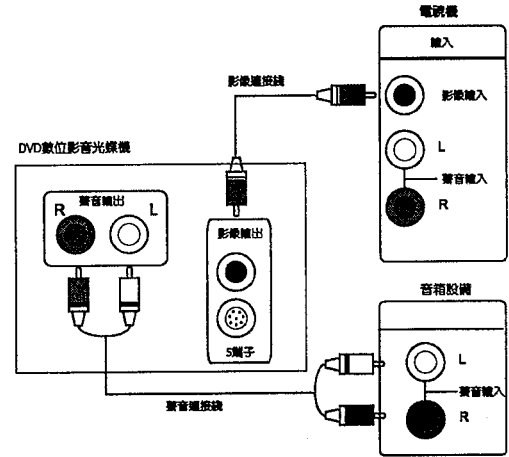

S-VIDEO 輸出端子

彩色和亮度信號傳輸到電視機前經 S-Video 輸出端子分開後再傳輸到電視機，使電視機得到的影像更為鮮明。為了保證影像的鮮明度，請使用 S-Video 連接綫（非 RCA 視頻綫）連接光碟機和電視機。

家庭影院連接法

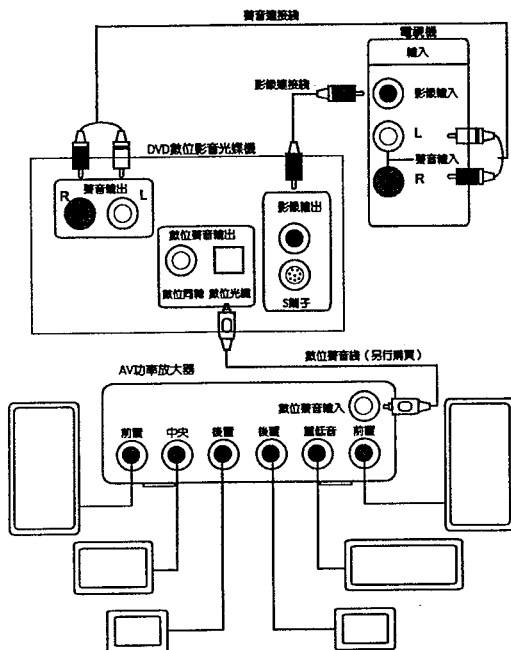

連接一臺電視機和一臺內置 Dolby 數位/DTS 解碼器的 AV 放大器

當光碟機連接了一臺有內置 Dolby 數位/DTS 解碼器的 AV 放大器，每當您播放由 Dolby 數位/DTS 錄製的碟片時，您即可領略到一種身臨劇場的音響效果。

注意

播放 DVD 碟片時，從放影機的數位聲音輸出接頭上不能獲得 96kHz 樣頻的音頻。

本產品生產持有杜比實驗室的認證許可證。

“Dolby Digital”，“Pro-Logic”和雙 D 標記為杜比實驗室的註冊商標。©1992-1997 Dolby 實驗室，產權保留。

“DTS”及“DTS Digital Out”是數位影院系統公司的商標。

有關光學數位聲音輸出連接端的注意事項：

- 用無 Dolby 數位/DTS 解碼器的功放時，不要把數位輸出設為杜比數位/DTS。
- 否則，播放 DVD 碟片時可能產生極強的噪聲電頻，以致損傷人的聽力和損傷揚聲器。
- 本機可以播放 VCD 碟片和 CD 碟片。

基本連接

色差影像連接法

連接一臺色差影像電視機(機型:DVA-K868, DV-K831, DV-939)

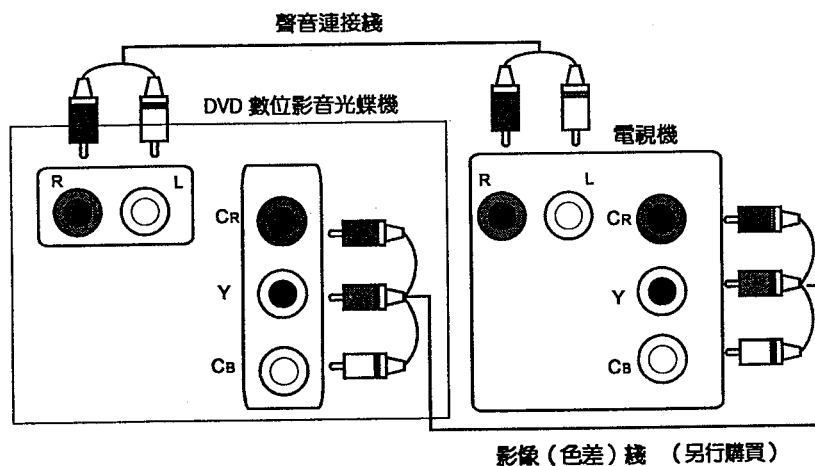

把設定頁選單中的“YUV”輸出設定到“YUV”,由“YUV”提供的信號將使影像的畫質大為提高。

(Y/U/V = Y/Cr/Cb)

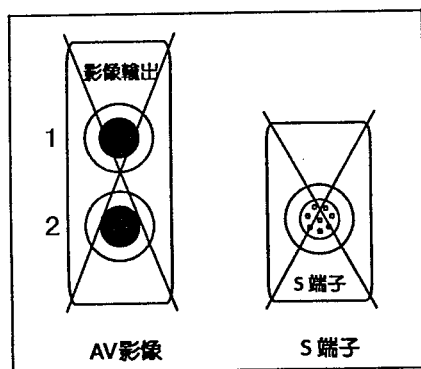

警告

連接 YUV 插座後請不要再接 AV 影像和 S-Video,因為這樣會影響 YUV 發射影像信號,最終會損壞放影機。

在碟片盤打開時改變電視機輸出。按遙控器上的“DISPLAY”鍵,電視機輸出即以下列順序變化:

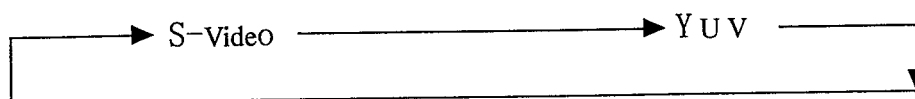

使用前的必要設定

根據所接電視機或其它器材的具體情況，有必要在更用之前作些設定。(本機出廠時設定處於原設值狀態)

設置選單的詳情請閱第 16 頁表 1。

■ 連接寬螢幕電視機

- 在初始設定的“電視機形式”設定為“寬螢幕”。

■ 連接普通電視機

- 在初始設定中，將“電視機形式”設定為“正常/全景”或“正常/信箱”。

■ 使用連接到數位接頭放大器的揚聲器或將聲音輸出到數位音響設備如 DAT 或 MD 卡座欣賞音樂。

- 將設定選單中的“音頻輸出”設定為“SPDIF/PCM”詳情請閱第 16 頁表 1 “初始設定”。

■ 連接一臺內置杜比數位或 MPEG 解碼器的數位設備時





- 將設定選單中的“音頻輸出”設定為“SPDIF/PCM”，詳情請閱第 16 頁表 1 “初始設定”。

靜電或其它外來干擾可能導致本機工作異常，要恢復正常狀態，可拔出本機的電源插頭，然後再插入，或是再次開關機身上的電源開關。



選用與電視系統相同的碟片

DVD 及 VCD、SVCD 錄有 PAL 及 NTSC 系統的內容，根據所連接電視機的系統選用相應的碟片。

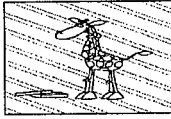

■ 連接多系統電視機

碟片	電視機
	 在 PAL 系統下播放
	 在 NTSC 系統下播放

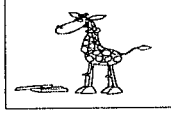
■ 連接 NTSC 系統電視機

碟片	電視機
	 螢幕上影像不清晰
	 在 NTSC 系統下播放

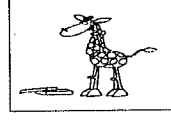
■ 連接 PAL 制式電視機

碟片	電視機
	 在 PAL 系統下播放
	 螢幕上影像不清晰

註：

如播放碟片無法達到 VCD 標準，影像可能無法正常顯示。

控制鍵識別

遙控器控制鍵

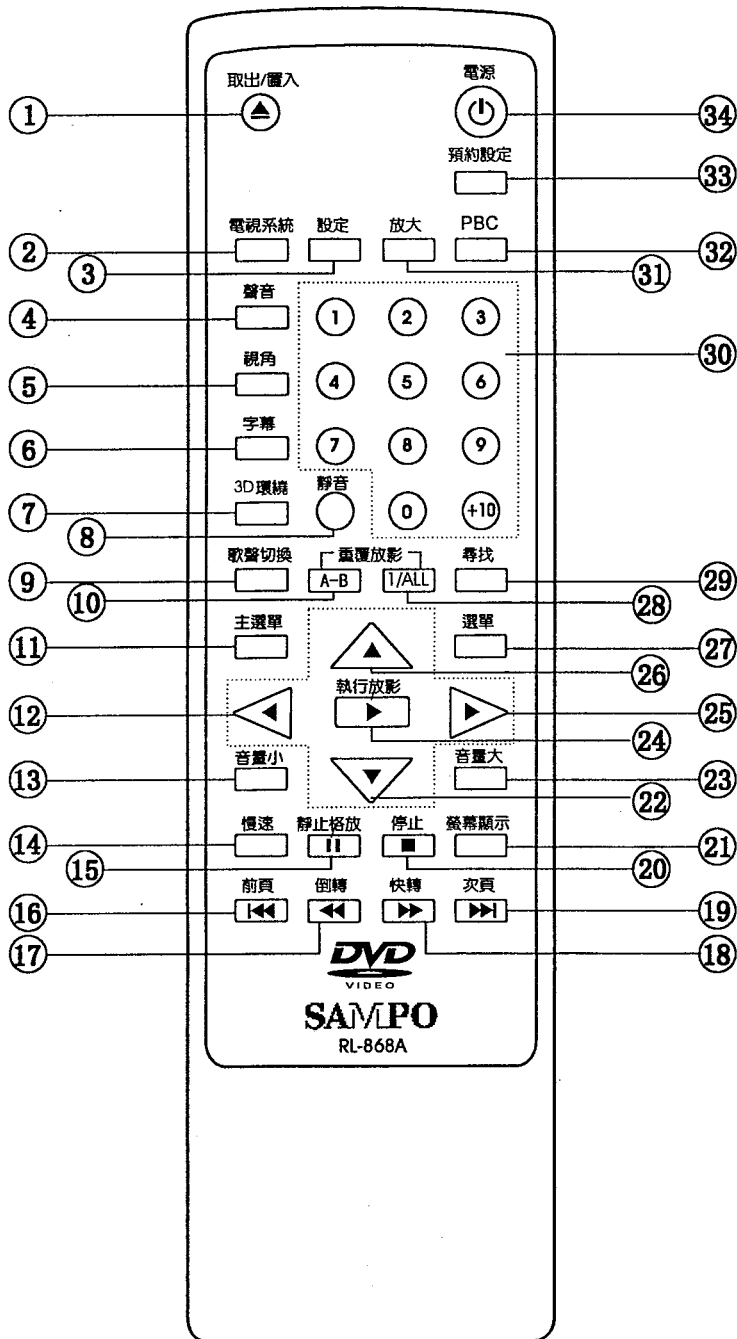

1. 碟片盤進/出鍵
2. NTSC/PAL 系統切換鍵
3. 設定鍵
4. 聲音鍵
5. 視角鍵
6. 字幕鍵
7. 3D 音效鍵
8. 靜音鍵
9. 歌聲切換鍵
10. A - B 重覆放影鍵
11. 標題選單鍵
12. 游標左移鍵
13. 音量減小鍵
14. 慢速放影鍵
15. 暫停鍵
16. 前頁鍵
17. 快速倒轉鍵
18. 快速順轉鍵
19. 次頁鍵
20. 停止鍵
21. 顯示鍵
22. 游標下移鍵
23. 音量提高鍵
24. 確認播放鍵
25. 游標右移鍵
26. 游標上移鍵
27. 選單鍵
28. 重覆播放鍵
29. 標題/章節/時間選擇鍵
30. 數字鍵
31. 放大鍵
32. PBC (VCD 播放控制) 鍵
33. 預約設定鍵
34. 電源/待機鍵

面板控制鈕

前面板控制鈕

DV-939

DVB-921

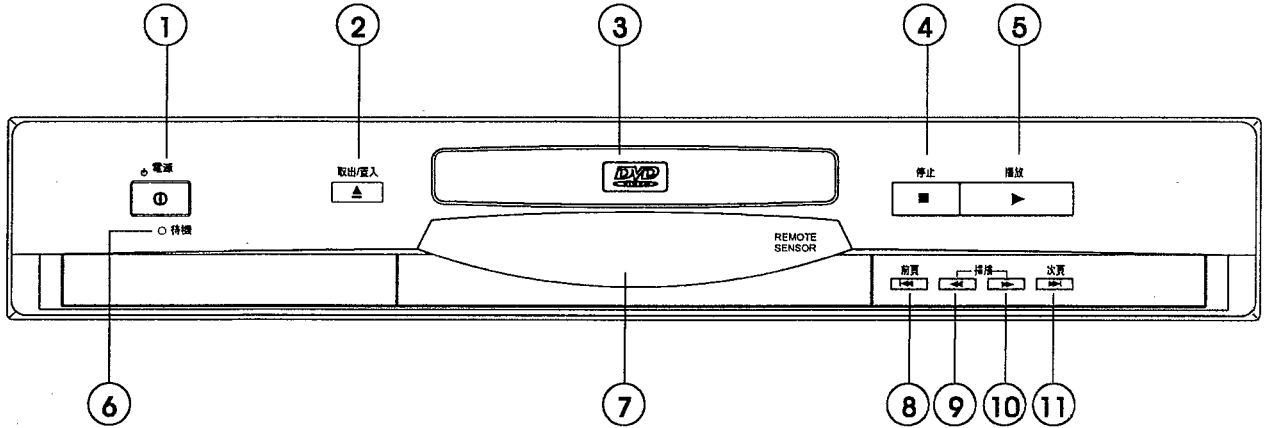

- 1 電源/開關鈕
- 2 碟片盤開/關
- 3 碟片盤
- 4 停止鈕
- 5 播放鈕
- 6 待機指示燈

- 7 多功能顯示窗
- 8 前頁選擇鈕
- 9 快速倒轉選擇鈕
- 10 快速順轉選擇鈕
- 11 次頁選擇鈕

前面板控制鈕

DVA-K868

DV-K831

DVB-K828

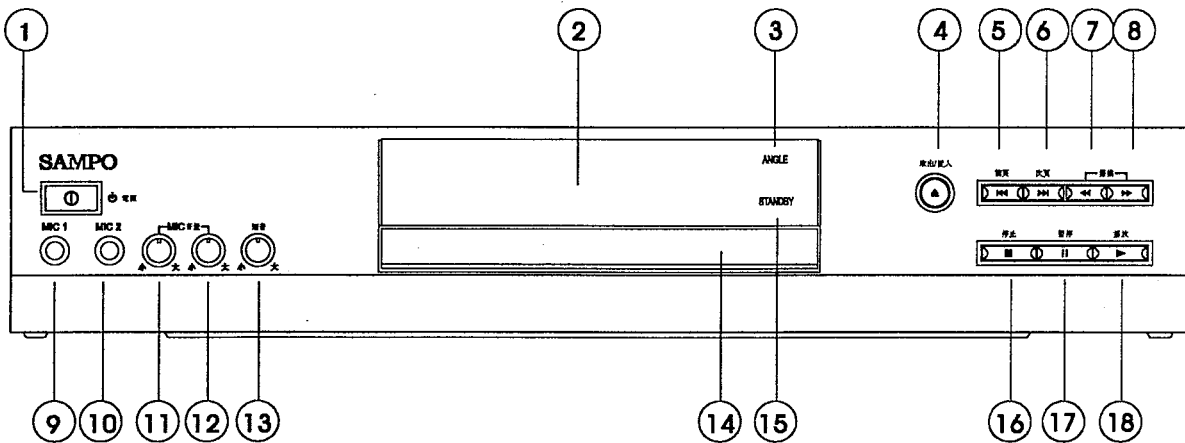

- 1 電源/開關鈕
- 2 多功能顯示窗
- 3 多視角影片指示燈
- 4 碟片盤開/關
- 5 前頁選擇鈕
- 6 次頁選擇鈕
- 7 快速倒轉選擇鈕
- 8 快速順轉選擇鈕
- 9 麥克風 1 輸入插座

- 10 麥克風 2 輸入插座
- 11 麥克風音量控制鈕 (1)
- 12 麥克風音量控制鈕 (2)
- 13 迴音大小控制鈕
- 14 碟片盤
- 15 待機指示燈
- 16 停止鈕
- 17 暫停/格放鈕
- 18 播放鈕

面板顯示

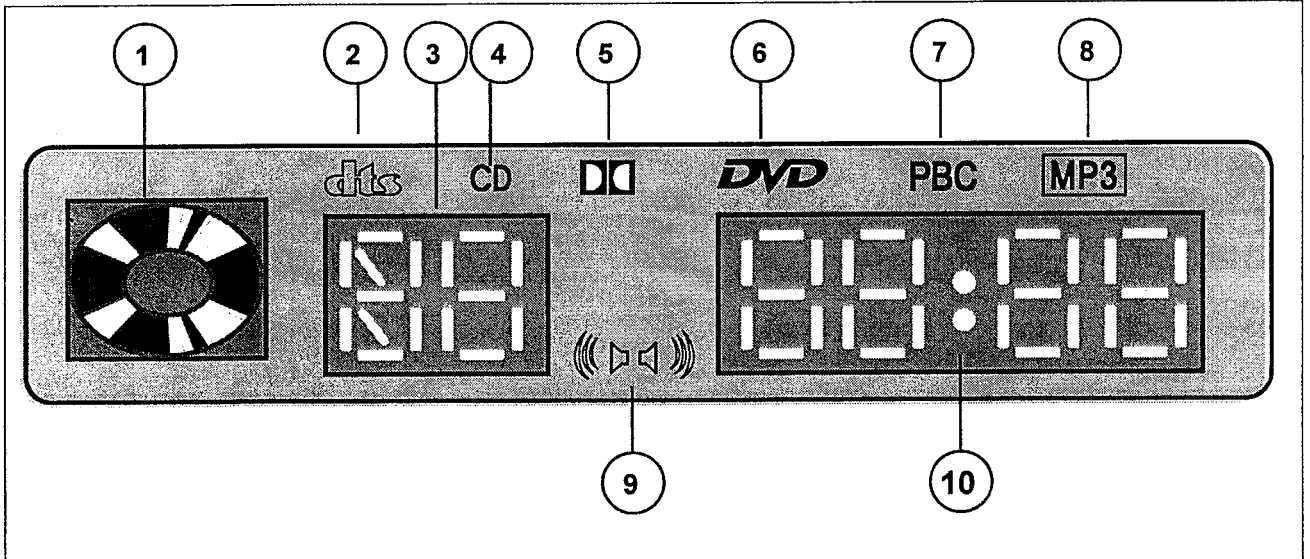

1	播放狀態指示燈	光碟機各種播放狀態指示，如播放，停止，讀取碟片等。
2	DTS 指示燈	DVD DTS 音效播放指示
3	標題號碼 (DVD) 曲目號碼 (CD)	播放標題號碼指示 播放曲目號碼指示
4	CD 指示燈	放置 CD 碟片指示
5	Dolby 數位指示燈	Dolby 數位音效指示
6	DVD 指示燈	放置 DVD 碟片指示
7	PBC 指示燈	VCD 播放控制功能打開指示
8	MP3 指示燈	MP3 音效播放指示
9	((◀▶)) 標誌	3D 環繞音效播放指示
10	總播放時間 (CD) 章節號碼 (DVD)	播放章節號碼指示 碟片上總播放時間指示

OPEN

取出開

CLOSE

置入關

NO DISC

無碟片

 LOAD

機器正在讀片

ERR

碟片損壞或碟片區碼不對

區域碼管制信息

區域碼管制信息：本 DVD/VIDEO CD/CD 機是根據 DVD 片記載的區域碼管制信息來設計制造的。如 DVD 片記錄的地區數字不同本 DVD/VIDEO CD/CD 機的區域碼，則不能播放該光碟片。

區域碼： 地區

- 1 加拿大、美國、美屬地區
- 2 日本、歐洲、南非、中東（包括埃及）
- 3 東南亞、東亞（包括香港）、臺灣
- 4 澳大利亞、紐西蘭、太平洋群島、中美洲、墨西哥、南美洲、加勒比海地區
- 5 南蘇聯、印度、非洲（及韓國、蒙古）
- 6 中國

凡在本產品中時用的 Macrovision 公司提供的技術，均受美國相關專利法條款的保護。其智慧財產權歸 Macrovision 公司及其它特權人所有。對於此類專利技術的應用，必須經 Macrovision 授權認可。非經 Macrovision 授權認可，不得在家用設備和其它一些特定的影像設備以外使用本專利技術。禁止非法使用或分解專利權的行為。

基本播放操作

1. 準備工作

- A. 當您準備播放 DVD 或 VCD、SVCD 碟片時，請打開電視機電源開關，選擇與 DVD 放影機相連的影像輸入。
- B. 如果您想用音響系統欣賞音樂碟片時，將音響系統的電源開關打開，選擇與 DVD 放影機相連的聲音輸入。
- C. 如果您沒有欣賞杜比數位 (AC-3) 的音響裝置，則按遙控器的**設定**鈕，透過螢幕顯示將“聲音輸出”設置到“類比”狀態(可按遙控器上的▲/▼/▶/◀四個方向鈕來選擇和確定)，設置完成後，再按**設定**鈕退出(出廠時已按此設定)。

2. 正常播放

- A. 本機插上電源後，再按面板上**電源**鈕，電視螢幕顯示“開機畫面”。
- B. 按**取出/置入**鈕，則 DVD 放影機的碟片盤打開。
- C. 將碟片放入碟片盤中。
- D. 按面板上的**播放**鈕，或遙控器上的**執行/放影**鈕播放碟片。
- E. 在欣賞過程中，您可按遙控器上的以下按鈕來增加欣賞節目的自由度：
 1. 按**音量大**或**音量小**增減鈕，可改變 DVD 放影機音量輸出信號的大小。
 2. 按**放大**鈕，畫面從中心放大，在放大播放時，按▲/▼/▶/◀方向鈕，可對焦點變動，再按此鈕即可恢復正常播放。
 3. 按**快轉**或**倒轉**鈕，使您快速掃描碟片內容，再按即可恢復正常播放。
 4. 按**慢速**鈕，播放速度將減慢，按**執行/放影**鈕即可恢復正常播放。
 5. 按**前頁**鈕或**次頁**鈕，快速選擇您所需的節目。
 6. 按面板或遙控器上的**停止**鈕，則可在希望停止播放的地方結束播放，此時螢幕顯示“請按播放鍵繼續”，若想過段時間恢復播放，則再按播放鈕；若要結束播放，則再按一次停止鈕即可。

注意：

- 由于碟片軟體的製作不同，錄製的功能有時會有差異，這不是本機的原因。

DVD 播放操作

基本播放：

1. 打開電源。按面板上的**電源**鈕，電視螢幕顯示“開機畫面”。
2. 按**取出/置入**鈕，打開碟片盤。
3. 將碟片放入碟片盤。放入碟片盤時，請將印有片名的標誌面朝上，沿凹槽將其正確置入。
4. 按面板上的**播放**鈕，或遙控器上的**執行/放影**鈕，碟片盤會自動關閉。
 - 若碟片上未錄製任何目錄時，將開始播放。
 - 如果碟片上已經錄製了 1 個以上的片名時，過一會兒，電視螢幕上將出現目錄。
 - (1) 按▲/▼/▶/◀方向鈕或數字鈕，選擇需要的片名。
 - (2) 按**執行/放影**鈕，即開始選擇項目的播放。

註：

當本機不用時，請取出碟片，並按電源鈕關閉本機。

標題選單 (僅限於具有標題選單的碟片)：

- 按**主選單**標體選擇鈕，則停止播放，並顯示出目錄選幕。
- 片名選擇：某些電影碟片，可能會有兩個以上的片名。若碟片上已經錄有片名目錄時，可以用標題選單鈕來選擇電影片名(操作細節可能因碟片而異)。
 1. 在播放中，按(主標題)選單鈕，即會顯示出碟片目錄。再次按(主標題)選單按鈕時，將從第一次按(主標題)選單鈕時的場景恢復播放。
 2. 按▲/▼/▶/◀方向鈕，選擇需要的曲目。
 3. 按**執行/放影**鈕，即開始播放選擇的片名。

DVD 播放操作

停止 ■

按面板或遙控器上的 STOP 停止鈕。

快倒(倒轉) ►► (◄◄)

按遙控器上的快轉鈕或倒轉鈕。

- 按一次該鈕是 2 倍速(即 2×)，再按一次是 4 倍速(即 4×)，再按一次是 6 倍速(即 6×)，最快 8 倍速(即 8×)，再按一次則恢復正常放影。
- 在快轉(倒轉)中欲恢復正常速度按播放/確認鈕。

章節跳選 ►►| (◄◄)

- 次頁跳選 ►►|：
按面板或遙控器上的 ►►| 次頁鈕，在播放中跳至下一段影片。
- 前頁跳選 ◄◄|：
按面板或遙控器上的 ◄◄| 前頁鈕，在播放中跳至上一段影片

*注意：在使用中由於不同的碟片，其功能也會有所不同。

暫停 II：

- 按遙控器上的靜止/格放鈕。
- 恢復正常播放時，按執行/放影鈕或暫停鈕。

慢速：

- 在播放狀態或靜止畫面狀態下，按一次遙控器上的慢速鈕是慢進 2×，按兩次為慢進 4×，按三次為慢進 8×，如再按一、二、三次分別為慢退 2×→4×→8×，再按一次則恢復正常播放，或直接按執行/放影鈕。

*注意：在上述功能操作時，聲音無輸出。

音量輸出控制：

- 在遙控器上的音量大或音量小減增鈕，可控制本機的音量輸出大小，共 16 級。

聲音效果控制：

- 按遙控器上的 3D 環繞音效鈕，電視螢幕會出現音調、環繞、靜音控制文字，可通過音量大或音量小增減鈕控制選擇，雙調可控制 14 級，環繞聲有 4 種效果。

格放播放：

- 按遙控器上的靜止/格放鈕，該鈕每按一次，影像會前進一格。要恢復正常播放，請按執行/放影鈕。

尋找功能操作

場景 尋找：

例如：觀看影片“2”時

1. 在播放中，按遙控器上的尋找鈕。
2. 透過 ► / ◄ 方向鈕來確定標題位置。
3. 按數字鈕，選擇需要的標題，如 2。
4. 再選擇章節數，如 1。
5. 按執行/放影鈕，即開始從選擇標題為 2，章節為 1 進行播放。選擇兩位數號碼時，例如：10 時先按+10鈕，然後按 0 鈕。

若想直接選擇場景，則用時間尋找場景(時間選擇)：

1. 在播放中，按尋找鈕兩次。
2. 按數字鈕，指定開始位置。
3. 按執行/放影鈕，既開始從指定的位置進行播放。如您想從第 7 分 35 秒起看，可依次按數字鈕 0、7、3、5 即可。

注意：

- 這些操作只能用於：此光碟片的播放時間能在本機上顯示的碟片。
- 對於某些碟片，即使正確地完成了上述步驟，也可能無法從指定的位置開始播放。
- 對於所用碟片的類型，DVD 目錄播放中，有可能無法進行這些操作。
- 當按鈕操作中出現“”時，說明該按鈕的操作已受 DVD 放影機的禁止。
- 即使本機已經結束某特殊項目的播放，在目錄顯示中，碟片也會持續不斷地旋轉。當不再進行播放選擇時，須按 STOP 停止鈕，使螢幕上的目錄消失。
- 若碟片放反了時(單面碟片時)，DVD 螢幕顯示中將出現“無碟片”，雙面碟片除外。

重覆播放操作

1/ALL 重覆放影

重覆欣賞：在播放中，按遙控器上 **1/ALL** 重覆放影鈕。每次按該鈕，電視螢幕將按如下所示進行改變，碟片將重覆章節或標題。

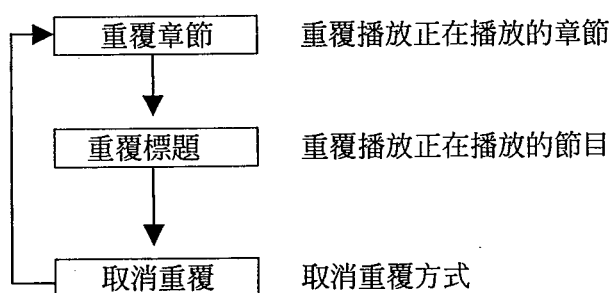

恢復正常播放時

按 **1/ALL** 重覆放影鈕幾次，直至螢幕上顯示出“取消重覆”為止。

注意：

- 重覆播放只能用於：此光碟片的播放時間能在機上顯示的碟片。
- 對於某些 DVD 碟片，重覆播放功能可能無法正常工作。

重覆指定片段 (A-B 重覆放影)：

兩個指定點之間的重覆 (A-B 重覆)

1. 播放中，在您打算開始播放之 A 處，按 **A-B** 鈕。
 2. 播放中，在您打算結束播放之 B 處，按 **A-B** 鈕。
- 將開始在 A 點和 B 點之間的重覆播放。

恢復正常播放時，再次按 **A-B** 鈕。(電視螢幕上會現出“A-B”關)。

注意：

- A-B 重覆播放僅可在章節內使用。
- A-B 重覆播放祇能用於：此光碟片的播放時間能在本機上顯示的碟片。
- 可能無法顯示 A 或 B 點附近錄製的某些字幕。

語言選擇和靜音功能操作

改變發音聲音的語言：可以將初始設定時選擇的發音語言改為不同的語言（如果存在的話）。(此項操作僅適用於錄製多發音語言的碟片)。

1. 在播放中按 **聲音** 發音模式鈕。
2. 按聲音模式鈕幾次，直至選中需要的語言為止。

注意：

- 即使按該鈕幾次，也無法選中需要的語言，說明碟片上無這種語言。
- 當打開電源或取出碟片時，播放的語言將是初設定時所選擇的語言。如果碟片上錄製該種語言時，將只能播放碟片上所具有的語言。
- 有些碟片因壓製不同，按“聲音”鈕無法改變“聲音語言”內容，必需按“主選單”鈕，在碟片中之目錄選項，選擇所需的“聲音語言”。

靜音：

靜音功能

- 按 **靜音** 鈕，螢幕會出現“MUTE ON”，“靜音”。
- 再次按 **靜音** 鈕，螢幕會出現“MUTE OFF”，“靜音消除”。

預約設定播放：

停止狀態，按遙控器上的 **預約設定** 鈕，螢幕會出現“預約 P00 : 00”。根據播放程序需要，按遙控器上的相應數字鈕，例如，預約播放第 5、3、13、18 曲目，先按遙控器上的 **預約設定** 鈕，螢幕顯示“P00 : 00”，然後按數字鈕 **5**，螢幕顯示“P01 : 05”，再按數字鈕 **3** 即顯示“P02 : 03”，再按數字鈕 **+10**，螢幕會顯示“P03 : 1-”，再按數字鈕 **3**，幕會顯示“P03 : 13”，按數字鈕 **+10** 顯示“P04 : 1-”，再按數字鈕 **8**，螢幕顯示“P04 : 18”，預約顯示完畢(可預約曲目/重覆數可達 99 支，可預約曲目/內容根據碟片錄製限度)，最後按 **執行/放影** 鈕，光碟機即按所預約順序開始播放。

螢幕顯示：

顯示當前 DVD 或 VCD、SVCD 正在播放的形式。

- 按下 **螢幕顯示** 鈕，螢幕顯示正在播放碟片標題目錄和章節目錄。
- 再按下 **螢幕顯示** 鈕，螢幕顯示已播放的時間。

字幕和視角選擇的操作

字幕選擇

按[字幕鈕](播放時)

字幕語言的更改：可以將初始設定時選擇的字幕語言改為不同的語言(如果存在的話)。

(此項操作僅適用於錄製了多種字幕語言的碟片。)

1. 字幕(英1)在電視螢幕上顯示。
2. 按字幕鈕幾次，直至選中了需要的語言為止。
3. 字幕變化循環，可一直按“字幕”鈕來選擇。

注意：

- 在某些情況下，字幕語言可能不會立即變為所選的語言。
- 即使按該鈕幾次，也無法選擇需要的語言時，說明該碟片上無這種語言。
- 當打開電源或取出碟片時，出現的字幕將是初始設定時所選擇的語言。如果碟片上未錄製該語言時，將以碟片上的優先語言顯示字幕。
- 有些碟片因壓製不同，按“字幕”鈕無法改變“字幕語言”內容，必須按“主選單”鈕，在碟片中之目錄選項，選擇所需的“字幕語言”。

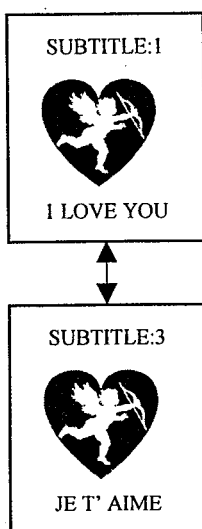

視角選擇：

從不同的視角欣賞：某些 DVD 碟片可能含有幾個不同的視角拍攝的場景。對於這些碟片，可以按[視角]鈕，從幾種不同的視角欣賞不同的場景(拍攝的視角會因碟片而異)。

1. 在播放中，按視角鈕。
2. 按視角鈕幾次，直至選中了需要的視角為止。

注意：

- 該功能祇能作用于其已經錄製了幾種不同視角的碟片。
(“視角”出現在螢幕顯示中為一個模擬攝影機。)

電視系統設定：

可自由地設置 PAL、NTSC 制式。

初始設定

按遙控器上的[設定]鈕，電視螢幕上即顯示“設定功能表 -- 主頁 --”

設定功能表 -- 主頁 -- 電視設定 音頻設定 杜比數位設定 設定杜比 PROLOGIC LPCM 設定 一般設定 初期設定 退出設定	-- 設定杜比 PROLOGIC -- 杜比 PROLOGIC 關 開 自動 主頁
	-- LPCM 設定頁 -- LPCM 輸出 LPCM48K LPCM96K 主頁

*該選項對 2 聲道放影機無效。

-- 電視設定頁 -- 電視機顯示 電視機系統 影像輸出 主頁	正常/PS 正常/LB 寬銀幕 MULTI NISC PAL S VIDEO 色差影像	-- 一般設定 -- 視角記號 顯示語言字幕 隱藏字幕 螢幕保護 主頁	開 關 英文 中文 開 關 開 關
---	--	--	--

-- 音頻輸出設定頁 -- 音頻輸出 DOWNMIX 主頁	類比 SPDIF/RAW SPDIF/PCM LT/RT 立體聲 *虛擬環繞聲 *關	-- 初期設定頁 -- 聲音 字幕 碟片選擇 年齡限制 密碼** 原始設定 主頁	英文 法文 西班牙文 中文 日文 英文 法文 西班牙文 中文 日文 字幕取消 英文 法文 西班牙文 中文 日文 1 G 2 3 PG 4 PG13 5 6 PG - R 7 NG - 17 8 成人級 無年齡限制 改變 重新設定
--	--	---	--

-- 杜比數位設定頁 -- 左+右 動態範圍 主頁	立體聲 左聲 右聲 混合聲 完全 6/8 4/8 2/8 關		
------------------------------------	--	--	--

**本機萬能密碼 3308。

表 1

註：由于軟體的調整，有可能出現與上述功能選擇和實際不完全一至的選單顯示，但這不會影響其整體功能。

範例

選擇字幕：

選擇主選單上的初始設定，顯示初始設定頁面，然後向下移動游標選擇碟片選單，再向右移動游標點亮所要的語言，(須碟片上錄有)。按遙控器上的**執行/放影**鈕確認選擇，然後向下選擇“主頁”，再向下點“主頁”末端的“退出設定”或按遙控器上的**設定**鈕退出設定選單。

*其它設定頁功能選擇相同。

設定 SETUP：

1. 在停止狀態下，按**設定**鈕，此時電視螢幕上可能出現如第 16 頁上的主頁格式，由于軟體的版本不同，顯示形式會有所不同。
2. 按 \blacktriangledown / \blacktriangle 方向鈕來選擇主頁格式欄目，按 \blacktriangleright / \blacktriangleleft 方向鈕來改變欄目中的功能設定。
3. 當選定功能後，按**執行/放影**鈕予以確定。
4. 設定即告結束，再按**設定**鈕，退出設定頁。

注意：

1. P16 表 1 列有主要選擇選單，供參考選擇。
2. 您盡量不要進入設定狀態下去設定，因為一般功能可以通過遙控器上的功能鈕來設定。另外還可以避免設定不當造成影音不輸出等人為因素。一旦您對本產品非常熟悉時，可以作為參考。

一旦完成設定，便可在同一狀態下操作放影機(尤其對 DVD 放影機)。

即使切斷電源，該設定也將保存在記憶中，直到改變設定為止。

VCD、SVCD 播放操作

播放/確認 \blacktriangleright ：

A: 按面板上的電源鈕，電視螢幕顯示“開機畫面”，放影機進行自檢。如果光碟機內沒有碟片，會有“無碟片”字樣顯示。

B: 放入 VCD、SVCD 碟片，按**取出/置入**鈕打開碟片盤，然後放入 VCD、SVCD 碟片。再按該鈕關上碟片盤。

C: 按**執行/放影**鈕，稍候電視螢幕將顯示另一幅“開機畫面”。

D: 按**靜止/格放**鈕，暫停播放，再按一次播放繼續。

E: 停止播放停止鈕。在播放 1.1 版碟片時，按該鈕停止播放。

在播放 2.0 版時：

1. 在 PBC 開時，按該鈕為返回上一層選單。
2. 在 PBC 關時，按該鈕為停止播放。

慢速 SLOW：

按慢速，則進入慢動動作狀態，每按一次，則進入慢放 1、慢放 2、慢放 3 在慢放過程中，按**執行/放影**鈕則恢復正常播放。

快轉 (倒轉) $\blacktriangleright\blacktriangleright$ ($\blacktriangleleft\blacktriangleleft$)

播放狀態下按倒轉或快轉，則畫面快速移動，當畫面移至想要播放的內容時，按**執行/放影**鈕恢復正常播放。

每按一次 $\blacktriangleright\blacktriangleright$ 或 $\blacktriangleleft\blacktriangleleft$ 鈕，則畫面間隔移動速度有四速變化，依次約為 2 秒、5 秒、10 秒、20 秒 (此數值為近似值)。

歌聲切換模式：

按**歌聲切換**聲音模式鈕後，分別可選擇左聲道播放、右聲道播放、立體聲播放等聲音選擇功能，即滿足雙語音的選擇。

目錄選單：

- 此功能必須在停止播放狀態時才能使用。
- 先按**選單**鈕，然後根據需要使用的功能選擇數字鈕，可選擇 1. 瀏覽，2. 全碟，3. 單曲，4. 退出等功能。
- 當選中瀏覽播放功能時，則對每個節目依次進行 5 秒的播放，按數字鈕或播放鈕則進入正常播放。
- 當選中全碟時，若碟片含有兩個以上節目時，則本機對每個節目內容依次進行約 5 秒的小螢幕播放，共可進行 9 個節目的小螢幕顯示，按數字鈕進行選擇播放，若碟片節目超過 9 個按 $\blacktriangleright\blacktriangleright$ 鈕，可以從第 10 個節目開始再進行畫面顯示。

VCD、S VCD 播放操作

- 當選中單曲功能時，則對每個節目九畫面小螢幕進行顯示，按 **▶▶**、**◀◀** 鈕對下一個節目，上一個節目進行顯示，按 **▶** 鈕進行正常播放。
- 當選中退出功能時，機器回復到關機狀態

選聽曲目

- 按遙控器數字鈕 **1-9**、**+10** 選擇您所需要的節目序號（例如想聽第 8 個節目，只需按遙控器數字鈕 **8**，使電視螢幕顯示節目數“8”即可。當您所須的節目數字超過 10 時，可參照下列操作方法：
- 希望播放第 16 首節目時，按 **+10** 鈕 1 次及 **6** 鈕即可。
- 希望播放第 21 首節目時，按 **+10** 鈕 2 次及 **1** 鈕即可。

曲目跳選 **▶▶** 或 **◀◀**

- PBC OFF 狀態。
- 播放狀態下，按**前頁**鈕，則跳回目錄選單或跳躍至上一曲播放
- 播放狀態下，按**次頁**鈕，則跳到下頁目錄選單或跳躍至下一曲播放。

PBC 功能：

- 按 **PBC** 鈕可對 2.0 版碟片播放方式進行控制。
- 在播放 2.0 版 VCD 碟片，螢幕上出現選擇數字時，本機會按碟片上的控制指令自動暫停，等待您用遙控器上的數字鈕進行選擇播放。當 PBC OFF 時，以上功能無效，2.0 版碟片當作 1.1 版碟片處理，本機則進入停機狀態。1.1 版碟片內不含以上控制指令，PBC 鈕功能無效，逐一播放自動進行。
 - 如果您只想簡單地播放操作本機，建議使用 PBC OFF 狀態，可順序欣賞任何碟片的内容。

1/ALL 重覆放影

- PBC OFF 狀態。
- 播放狀態下，按遙控器上的 **1/ALL** 重覆放影鈕一次，則單曲重覆正在播放的節目。
- 再按一次，則整碟節目重復覆放。
- 再重按一次該鈕，重覆功能消失，放影機恢復至正常播放的方式。

VCD、S VCD 播放操作

重覆指定片段 (A-B 重覆放影)：

A - B 點之間的重覆功能

- 在希望重覆的開始處按遙控器上的 **A-B** 鈕，則 A 點被記憶下來。
- 在希望重覆的結尾處按遙控器上的 **A-B** 鈕，則 B 點被記憶下來。
- A 與 B 點之間的内容就會被重覆播放。
- 如想停止播放 A-B 段，則再按一次 **A-B** 鈕即可。

螢幕顯示：

- 在播放 VCD、SVCD 時，按**螢幕顯示**鈕，依次顯示播放時間、剩餘時間。

格放播放：

參見第 14 頁。

環繞聲

- 按 **3D**，螢幕出現環繞聲圖形後，此時聲音輸出具有環繞聲場效果，共有五級。
- 當螢幕顯示的人嘴閉合時，此時無環繞功能。
- 設定頁裏“音調設定”(卡拉 OK 設定)，須設在“開”(ON)，3D 環繞鈕才有作用。

聲音音量控制：

按**音量大**、**音量小**鈕來控制音量輸出大小，共有 16 級。

卡拉 OK 操作 (僅限有卡拉 OK 機種)

按 P16 表 1 和 P17 例及下面的附表 1，選中卡拉 OK 模式。機器卡拉 OK 模式打開後，機器前面板上的 MIC1、2 都可被使用。卡拉 OK 的音量，迴音大小控制請調整前面板上麥克風 (MIC) 和回音大小旋鈕。

(不時用卡拉 OK 模式時，請把卡拉 OK 設置在 OFF，以保證其它模式時的聲音質量。)

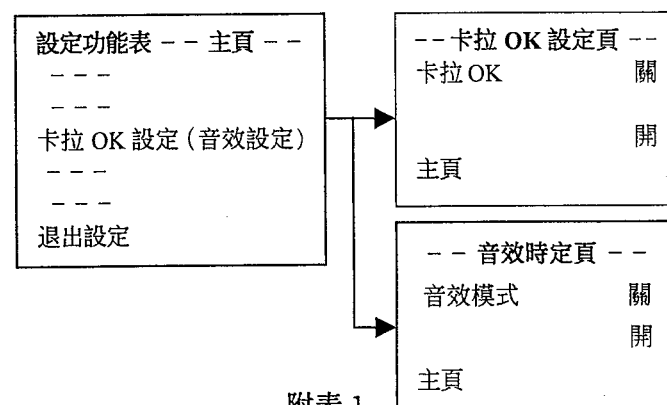

碟片的使用和保養

使用須知

- 用手指挾持碟片的邊緣,防止指印污染碟片面。
- 指印、污漬和劃痕會影響播放品質。
- 不用原子筆或其它書寫工具在標籤面上書寫。
- 不要使用錄音清潔噴劑、揮發劑、稀釋劑、靜電防護液或其它溶液。
- 不要掉落或彎曲碟片。
- 不要在碟片盤中多放 1 片碟片。
- 不要在碟片未放妥時開關碟盤。
- 不用時,將碟片放入其專用盒內。

一旦表面受污染

輕輕地用柔軟濕的(允許使用水浸濕的)抹布擦拭。擦拭時,要從中心孔處向外緣移動。
(如果圓周方向擦拭碟片,很容易在圓周方向上留下水漬,因而產生雜音。)

碟片從低溫處移到高溫度的環境時,碟片面上可能凝有濕氣

碟片使用前,用一塊柔軟、乾燥的絨布將濕氣抹淨。

碟片保存不當

下述保存情況會損壞碟片:

- 陽光直射的地方。
- 潮濕或多塵的地方。
- 直對排熱口或加熱器的地方。

本光碟機不可使用的碟片

- CD-ROM
- CDV
- CD-G
- 不要試用 Photo CD.

保養

- 機器保養前注意先關機,將電源綫從插座上拔下。
- 用柔軟乾燥的布擦拭本机。
- 如果機器表面很髒,可用一塊柔軟的布蘸中性清潔劑,然後擦乾抹淨,然後再用乾布抹乾。
- 絕不要使用酒精、揮發劑、清潔劑或其它化學劑。不要使用壓縮氣體清除灰塵。

技術規格

電源:	AC100-240V, 50/60Hz
消耗功率:	≤20W
待機:	≤5W

信號模式: NTSC/PAL

重量: 4.2Kg

尺寸: 430(W)×310(D)×85(H)mm

工作溫度: +5° C 到 +40° C

工作濕度: 5% to 90% (不結露)

S 影像輸出:

Y 輸出信號: 1Vp-p(75Ω)

C 輸出信號: 0.30Vp-p(75Ω)(PAL)
: 0.28Vp-p(75Ω)(NTSC)

輸出接口: 4 蕊 S 端子

AV 影像輸出:

輸出信號: 1Vp-p(75Ω)

輸出端子: 同軸插孔。

聲音輸出:

輸出信號: 1.8Vrms +/- 2.0V(10KΩ), 0dB

輸出端子: 同軸插孔。

聲音信號輸出特性

(1) 頻率響應

DVD (綫性音頻): 4Hz-22kHz(採樣 48kHz)

: 4Hz-44kHz(採樣 96kHz)

CD 音頻 : 20Hz-20kHz(採樣 44.1kHz)

(2) 信號雜音比 : 大於 90dB

(3) 功能範圍 : 大於 70dB

(4) 總諧波失真 : 不大於 0.015%

數位聲音輸出

光纖數位輸出: 光纖插孔(對照後面板)

同軸數位輸出: 同軸插孔

雷射頭: 波長: 665nm

雷射功率: 2 級

規格若有變更,恕不另行通知。

重量和尺寸為近似值。

故障排除

在委託維修前請參照下表，有些故障可自己排除。有時仔細檢查或稍加調整即能解決問題，恢復正常工作。

症狀 (一般情況)	原因與對策
無電源	將電源插頭正確無誤地插入電源插座
電源切斷	在停止狀態下，15分鐘內無任何操作電源會自動關閉（自動斷電功能）。只須重新按遙控器上“電源”鈕即可
<ul style="list-style-type: none"> • 按PLAY鍵仍不起動 • 播放起動後即停止 	<ul style="list-style-type: none"> • 濕度高：待1或2小時使放映機濕氣散盡 • 本機不能播放DVD、VCD和CD以外的碟片 • 碟片須清潔 • 碟片放入機內時，是否印刷面朝上 • 光碟機在待機狀態，先按遙控器“電源”鈕
無影像	<ul style="list-style-type: none"> • 機器的連接是否正確 • 電視機是否調整在“AV”位置
<ul style="list-style-type: none"> • 無聲音 • 聲音失真 	<ul style="list-style-type: none"> • 機器的連接是否正確 • 電視機和立體聲音響設備的輸入設定是否正確 • 在影像靜止（暫停）或慢動作狀態時無聲
快轉和快倒轉時影像失真	此時影像有些變形屬正常現象
無快轉（或倒轉）播放	有些碟片在某些部分不可快轉或倒轉
無 4:3 (16:9)圖幅	正確選擇“TV SCREEN”（電視螢幕）規格，與電視機匹配
遙控器操作無效	<ul style="list-style-type: none"> • 檢查電池正負極（+/-）安裝是否正確 • 電池用盡，換新電池 • 遙控器應對準遙控感應窗操作 • 使用遙控器操作離遙控感應窗應在7米之內 • 遙控器和感應窗之間不能有阻隔物
按鍵操作（本機和遙控器）無效	關機，然後再開機。或關機將AC電源綫從電源插座上拔下再插上，開機。（機器可能受強光、靜電或某些外界因素不能正常工作）
無環繞聲	選擇正確的揚聲器設置，使之與立體聲音響相匹配

故障排除

症狀 (DVD)	原因與對策
標題選好後還不能播放	確定初始設定
聲音語言/字幕語言與初始設定相異	如碟片不存在語言聲道/字幕語言，初始設定中選定的語言就不能聽到和看到
無字幕	光碟片有字幕內容才能出現 字幕被電視機清除，按SUBTITLE OFF/ON鍵顯示字幕
沒有聲音聲道（字幕）語言選項	碟片本身只有一種語言，無語言可擇
不能改變視角	這項功能取決於軟體，因為只有對一些特殊場景才採用多視角拍攝
影片分級密碼忘了	除了所設定的密碼外，也可以使用萬能密碼“3308”

注意：

本機受靜電或外界影響會出現異常現象，對此可拔 AC 插頭再插上或關機後再開機可恢復正常。

後面板 (DVD 光碟機型號對照)

DVB – K828

DVB – 921

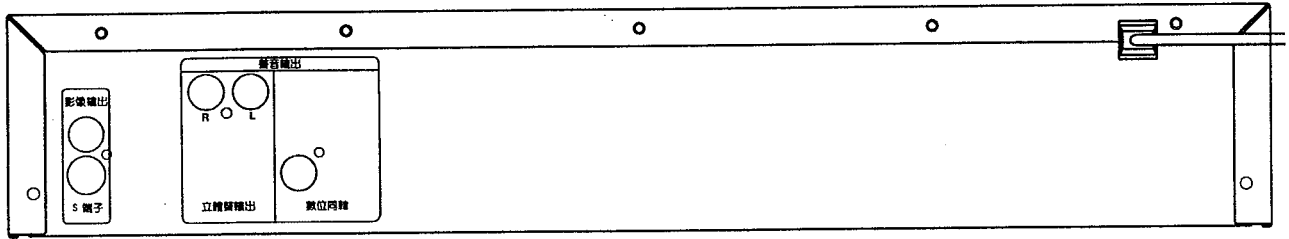

DV – K831

DV – 939

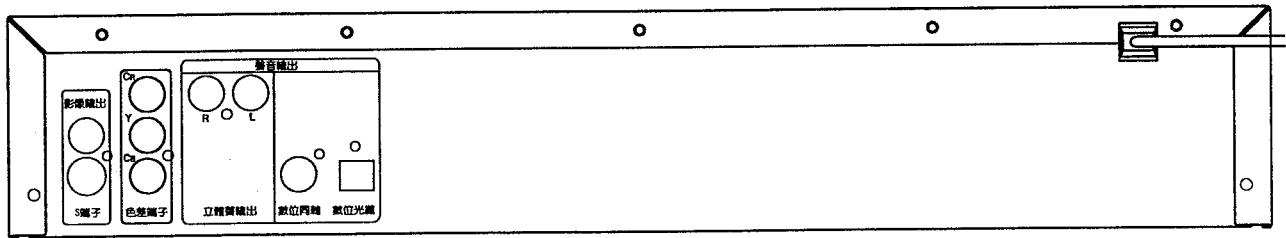

DVA – K868

