

型号：  
XQB30-B85G

# 三星全自动洗衣机 使用说明书

**无穷想象，无限可能**

感谢您购买三星产品。  
为了您能够获得更完善的客服，  
请在以下网站注册您购买的产品  
<http://www.samsung.com/cn>

**SAMSUNG**

# 全新洗衣机的功能

## 1. 煮洗功能

煮洗程序可杀菌和漂白，还可通过完全煮洗衣物去除污渍。

- 由于本产品可将水煮沸，所以不仅能更彻底地去除污渍，还可杀菌和漂白，使衣物清洗更干净、更轻松。

## 2. 节水、节料、更省时。

节省用水、洗涤剂 and 清洗时间！

- 本产品不仅可提供一般洗衣机的洗涤性能，而且节省用水、洗涤剂和时间。



## 3. 机门盖上的童锁

机门盖上的童锁功能可确保儿童的安全。

- 童锁安装在机门盖下，儿童无法轻易打开机门盖。按照图示按住并拉动机门盖，可打开机门盖。（请参阅第 16 页的图。）











本手册包含关于安装、使用和维护本款三星洗衣机的重要信息。请参阅本手册，了解控制面板详情、洗衣机使用说明以及充分利用洗衣机最新功能的技巧。第 27 页的“故障排除和信息代码”部分将为您讲解洗衣机出现故障时的处理方法。

# 安全信息

在整个说明书中，您都会看到“警告”  和“注意”  注释。这些警告、注意事项以及随后的重要安全说明并没有包括所有可能的状况。在安装、保养和使用洗衣机时，您必须运用常识并谨慎操作。对于因使用不当而造成的损失，三星公司不承担责任。

## 重要安全标志和注意事项

本用户说明书中图标及符号的含义：

 警告	可能会导致 <b>严重人身伤亡</b> 或不安全的操作。
 注意	可能会导致 <b>轻微人身伤害、财产损失</b> 或不安全的操作。
 注意	使用洗衣机时，为了降低发生火灾、爆炸、触电或人身伤害等风险，请遵循以下基本的安全注意事项：
	切勿尝试。
	切勿拆卸。
	切勿触摸。
	请严格遵照说明。
	请拔下电源插头。
	确保洗衣机良好接地，以防触电。
	致电服务中心，寻求帮助。
	注意

这些警告符号的作用是防止您和他人受到伤害。

请严格遵照这些说明使用。

阅读完本使用说明书后，请妥善保管，以备将来参考。

 使用洗衣机前，请阅读所有说明。

与任何使用活动部件和电源的设备一样，本产品也存在潜在的危險。为了安全操作本设备，请熟悉操作方法并小心使用。

请在室内安装和存放洗衣机，避免风吹日晒。

请将洗衣机安装在能够承受产品重量的地面，并调平。

 洗衣机必须正确接地。切勿将电源插头插入未接地的电源插座。有关如何为洗衣机接地，请参阅第 8 页的信息。

请将洗衣机放置在靠近插座的位置，以便安装完成后连接电源。

# 安全信息



为降低发生火灾或爆炸的风险：

注意

- 切勿洗涤已用汽油、干洗溶剂或其他易燃易爆物质清洗、浸泡或处理过的衣物。此类物质挥发的气体可能会燃烧或爆炸。在将接触过干洗溶剂或其他易燃液体或固体的衣物放入洗衣机前，请先通过手洗将其漂清。确保清除所有此类液体、固体和烟雾的痕迹。危险物质包括：丙酮、工业酒精、汽油、煤油、某些液态家用清洁剂和去污剂、松节油、蜡以及除蜡剂。
- 切勿将汽油、干洗溶剂或其他易燃易爆物质放入洗衣机内。
- 在某些情况下，已有两周或更长时间未使用的热水系统（例如热水器）可能会产生氢气。氢气容易爆炸。如果您已两周以上未使用热水系统，请打开家中所有的热水龙头，让水流几分钟后再使用洗衣机。这样可清除聚集的氢气。由于氢气是易燃气体，因此切勿在此期间吸烟或点燃明火。

如果出现煤气泄漏，应立即进行通风，而不得触动电源插头。



在维修洗衣机之前，请拔下电源插头。



内桶正在运转时，切勿将手脚伸进洗衣机中。



切勿将手或其他物体伸到洗衣机的下方，否则洗衣机下方的旋转板可能对您造成伤害。



警告

切勿让儿童在洗衣机上或桶内玩耍。洗衣机机盖很难从里面打开，如果儿童困在机内，可能会受到严重伤害。



警告

切勿让儿童探身到洗衣机内，因为如果跌入桶内将极其危险，甚至可能致命。



警告

儿童或老弱人士只有在监护人充分指导下方可使用本产品，以确保安全。应看管好儿童，以免他们摆弄本产品，造成意外。



切勿自行修理、更换或维修洗衣机的任何部件，除非您全面掌握了建议的用户维修说明，并具备这些维修技能。如果由非授权人员执行这些操作，可能会使您失去保修资格。

请将洗涤剂和其他洗涤用品存放在儿童接触不到的阴凉、干燥之处。

不使用洗衣机时，请将电源线插头从插座上拔下，并关闭水龙头。

电源线如有损坏，为避免发生危险，必须由制造商、维修代理或具有类似资格的人员更换。

切勿用力弯曲电源线或在电源线上放置重物。

切勿用潮湿的手触摸电源线。

切勿在电源插座上连接太多电器，以免过载。

切勿将洗衣机安装在其他电器附近；切勿将蜡烛或香烟放置在洗衣机上。

切勿靠近浸泡在水中的洗衣机，否则可能触电。请拔下插头，并将水彻底排干。



切勿在一次洗涤中同时加入氯漂白剂、氨水或酸性物质（例如醋或除锈剂）。

如果同时加入这些物质，则可能产生烟雾，从而导致危险。切勿使用洗衣机洗涤玻璃纤维衣物。否则下次洗涤的衣物中可能粘上微小颗粒，从而对皮肤产生刺激。



弃置洗衣机前，请拆除机盖，以避免儿童或小动物被困入其中。

请使用随机提供的新的进水管组件，而不应再使用旧的进水管组件。

进水管会逐渐老化。请定期检查水管是否存在膨胀、弯曲、裂口、磨损和渗漏，并在需要时进行更换，应至少每五年更换一次。

在每次洗涤前，请掏空所有衣物的口袋。形状不规则的小硬物，例如硬币、小刀、别针和曲别针可能会损坏洗衣机。切勿洗涤带有较大搭扣、钮扣或其他重金属饰品的衣物。

开盖 15 秒之后如洗衣机仍未停转，请立即致电维修服务公司。

将地线与外壳相连，并将其埋入地下至少 10 in (25 cm)；也可将地线与接地良好的电源插座上对应的插脚相连。不得将电线与电话线、避雷针或煤气管相连。

切勿使地毯阻塞洗衣机底部的通风口。



由于煮洗程序中使用的是热水，因此存在人员烫伤的危险。尤其要防止儿童接近本产品。



采用煮洗程序洗衣后排出的是热水，因此请小心操作，谨防烫伤。

请使用 220V 15A 或更大容量的专用壁式交流电源插座。



切勿使用电源延长线。

采用其他电源电压或电流可能导致火灾、触电或电源故障。

切勿同时使用本产品和其他加热设备。

# 目录

<b>安装洗衣机</b>	<b>7</b>	<b>检查部件和控制面板</b>
	7	配件
	8	符合安装要求
	8	供电和接地
	8	洗衣机接地
	9	供水
	9	地面
	9	安装洗衣机
<b>洗涤衣物</b>	<b>15</b>	<b>控制面板概观</b>
	15	添加漂洗洗涤剂（衣物柔顺剂）
	16	首次洗涤
	16	打开和关闭安全门
	17	基本说明
	17	煮洗功能使用须知
	18	“标准洗”程序
	18	“强力洗”程序
	18	“除菌煮洗”程序
	19	“婴儿内衣煮洗”程序
	19	“轻柔洗”程序
	20	仅漂洗和脱水
	20	仅脱水
	20	选择水位和进水水温。
	21	洗涤指南
	22	进行煮洗程序前的检查
<b>清洁和保养洗衣机</b>	<b>24</b>	<b>保持洗衣桶的清洁</b>
	24	清洗进水阀过滤网
	25	杂质过滤网
<b>故障排除和信息代码</b>	<b>26</b>	<b>如果洗衣机出现如下问题，请检查相应情况...</b>
	27	信息代码
<b>规格</b>	<b>28</b>	<b>规格</b>

# 安装洗衣机

确保安装人员严格遵循以下说明，以使新洗衣机能正常工作，并避免在洗涤衣物时对您造成伤害。

## 检查部件和控制面板

小心拆除洗衣机包装，并检查下图中所有部件是否齐全。如果洗衣机在运输途中损坏或以下部件不全，请与三星客服中心或您的经销商联系。

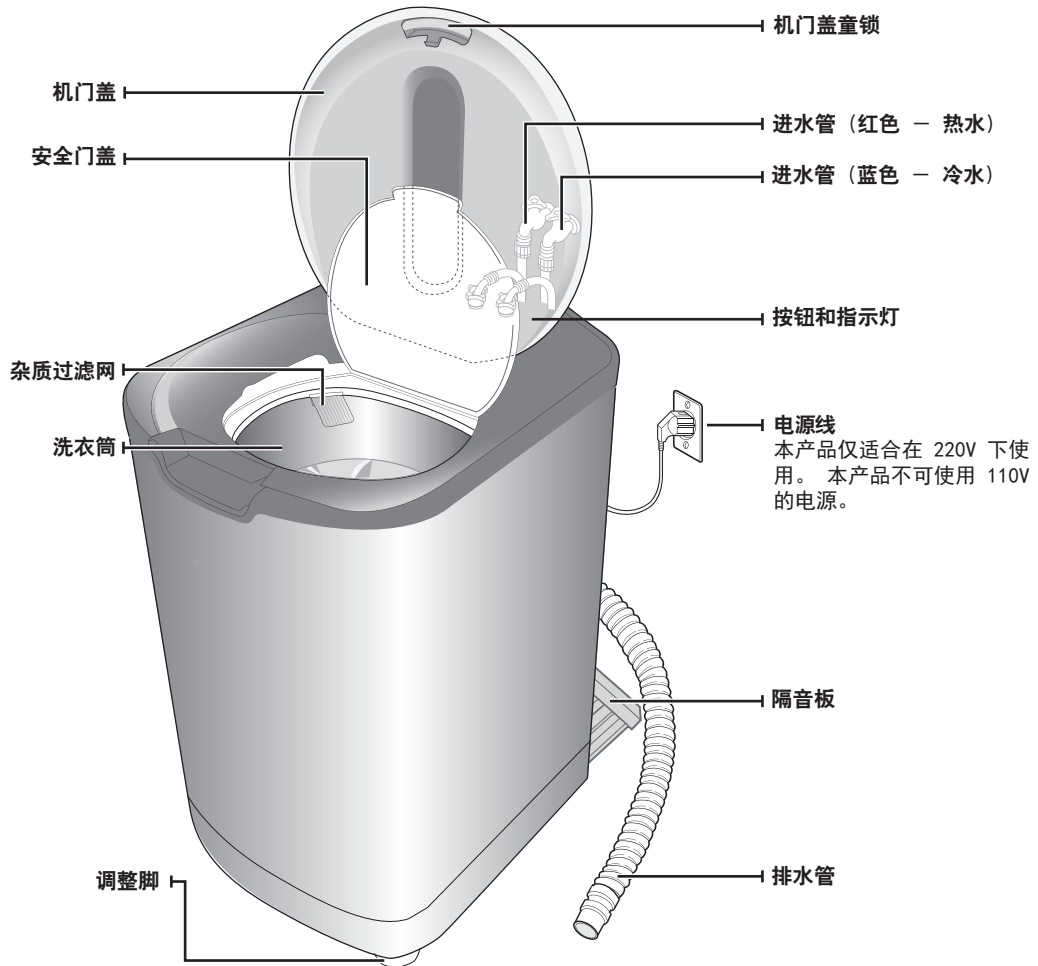

## 配件

您可以从附近的服务中心购买额外的进水管、排水管（延长管）。

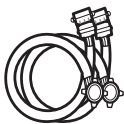

进水管 (2)



排水管



用户手册

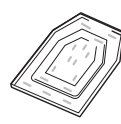

隔音板

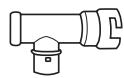

T 型排水管接头

# 安装洗衣机

## 符合安装要求

### 供电和接地

为避免发生火灾、触电、人身伤害等不必要的风险，必须依照国家电气标准 ANSI/FNPA, No. 70 最新修订版和当地的法律法规进行接线和接地。洗衣机用户应自行负责为本产品提供适当的电气维护。

切勿使用电源延长线。

仅可使用洗衣机随附的电源线。

准备安装时，请确保电源具有：

- 保险丝或电路断路器
- 为洗衣机供电的专用分支电路

洗衣机必须接地。如果洗衣机出现故障或损坏，接地线路可最大限度地降低电流阻力，从而减少触电的危险。

本产品自带的电源线上有一个三芯接地插头，可与正确安装和接地的电源插座一起使用。

切勿将接地线与塑料管、煤气管道或热水管道连接。

接地线连接错误可能会导致触电。如果不确定洗衣机是否正确接地，请咨询合格的电工或维修人员。请勿改装洗衣机随附的电源插头。如果此插头不能插入插座，请联系合格的电工安装正确的插座。

### 洗衣机接地

出于安全考虑，必须确保洗衣机接地。

- 将洗衣机接地，以防漏电时触电。



切勿通过以下物体给洗衣机接地。

- 切勿通过以下物体给洗衣机接地。
- 切勿通过煤气管道给洗衣机接地，以防爆炸。
- 如果洗衣机不能接地，请在壁式插座和洗衣机之间连接一个漏电断路器。

### 当壁式插座带有接地端子时

- 不必进行额外的洗衣机接地。

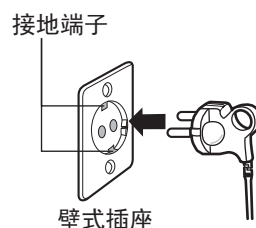



## 当壁式插座不带接地端子时

- 从三星电子服务中心购买电气接地线，将线的一端连接到产品背面标有接地符号（ $\perp$ ）的部分，将线的另一端连接到水龙头或接地专用壁式插座。
- 塑料水管不具有接地效果。
- 用铜线将水管缠绕 2 至 3 圈。
- 将接地线连接到一块铜板，铜板需埋在地下 75cm 深处。

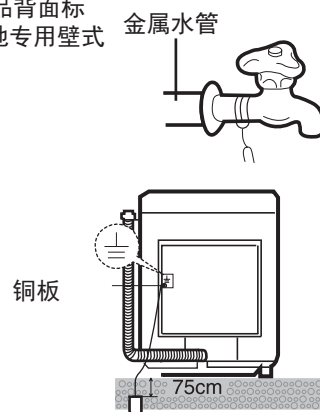

## 供水

当水压为 0.05 MPa~0.78 MPa (0.5~8.0 kg·f/cm<sup>2</sup>) 时，洗衣机可正常进水。

水压低于 0.05 MPa (0.5 kg·f/cm<sup>2</sup>) 可能会导致水阀失灵，使其无法完全关闭。或者，洗衣机的进水时间可能会超过控制器允许的时间，从而导致洗衣机停止运转。（控制器内置了注水时间限制功能，用于防止内部水管松动时造成水流溢出。）

水龙头必须位于距洗衣机背面 4 英尺（122 厘米）的范围内，以便进水管能够连接到洗衣机上。

您可以通过以下途径降低漏水的风险：

- 确保水龙头位置合理，容易连接。
- 洗衣机闲置时关闭水龙头。
- 定期检查进水管装置是否漏水。

首次使用洗衣机前，检查水阀和水龙头的所有连接处是否漏水。

## 地面

为了实现最佳性能，必须将洗衣机安装在结构稳固的地面上。

切勿将洗衣机安装在平台或支撑不足的结构上。

## 安装洗衣机

### 第 1 步

#### 选择安装位置

安装洗衣机前，请确保安装位置：

- 具有坚固平坦的表面，没有可能会阻塞通风口的地毯或地板材料，减小振动。
- 洗衣机与墙壁之间至少有 4 in (10 cm) 的距离。
- 不会受到阳光直射，也不会受到雨淋，因为在潮湿环境下，洗衣机的电绝缘性可能遭到破坏，从而造成触电危险。
- 通风良好。
- 所在环境温度不低于结冰温度（不低于 32 °F 或 0 °C）。
- 远离热源，例如油或煤气。
- 具有足够的空间，以使洗衣机不会压在电源线上。

# 安装洗衣机

## 第 2 步

### 将进水管连接至洗衣机

1. 按住滑动器向下压，拔下进水管接头。

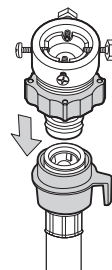

2. 首先使用十字起子松开四个螺丝，然后把螺母b部分按箭头方向转，转至距离连接器 a 部分约5毫米。

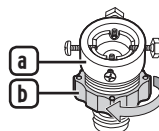

3. 连接器套上水龙头，并向上与水龙头靠紧后，用螺丝锁紧，再转螺母 b 部分使 ab 合并。

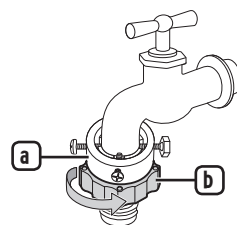

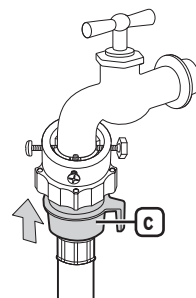

4. 按住滑动器c，将进水管与接头连接，松开 c 部分使其自动接合；发出‘咔嚓’声表明已自动接合。

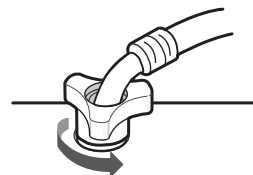

5. 以顺时针方向将进水管的另一端拧紧在洗衣机进水口上。



 完成连接后，如有漏水情况，请重复以上步骤重新连接进水管。进水管应连接普通型的水龙头。若使用的水龙头为方形或管径较大时，先将间隔环取出后，再将水龙头与连接器连接。若使用的水龙头为洗衣机专用水龙头，连接进水管可从第4步骤开始。

 洗衣结束后，请务必关掉水龙头，洗衣时再打开。

- 如果进水龙头未关闭或连接不好，可能会导致漏水现象发生，并造成您的财产损失。
- 特别是冬天，由于气温过低，如果水龙头未关闭，水龙头内的水可能会结冰，水龙头及进水管可能会冻裂，造成您的财产损失。

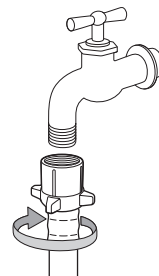

### 第 3 步 连接排水管

1. 按下连接环，并将其套在排水管上。

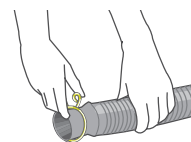

2. 将排水管引向排水口之后，将其另一头连接到洗衣机的排水口。

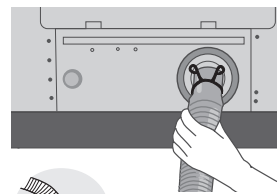

3. 按下连接环并将其推入排水口，以确保两者牢固相连。  
• 排水管的长度可以调整，因此可将其延长至适当长度。

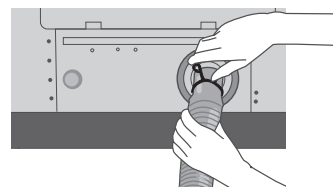

# 安装洗衣机

## 改变排水管的安装方向

- 按下连接环的把手，拉出排水管。更改排水管的安装方位，并再次执行上述操作。

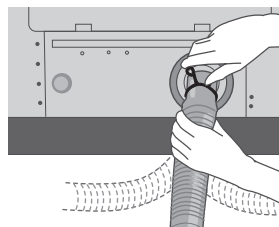

## 注意 插入排水管时，请注意以下事项

1. 如果用另一软管延长排水管，延长后的长度不应超过 3 m。

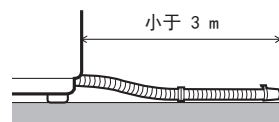

2. 确保排水管的出水口低于水位，以便正常排水。

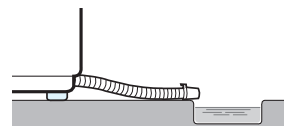

3. 排水管经过之处不得有高于 5 cm 的障碍物。

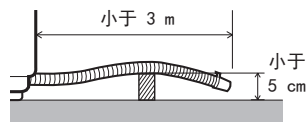

4. 切勿在洗衣机下方安装排水管。



## 同时使用本产品和现有洗衣机

- 要与现有洗衣机共用排水孔，可使用“T”形排水管接头。
- 先将排水管安装到洗衣机上，然后再将排水管连接到“T”形管接头。

1. 将煮洗洗衣机的排水管装配到“T”形排水管接头上。



2. 参考以下信息将现有洗衣机的排水管连接到排水管接头上。

- **如果现有洗衣机是全自动洗衣机：**将该洗衣机的排水管连接到“T”形排水管接头。



同时使用本产品和三星洗衣机

- **如果现有洗衣机是滚筒洗衣机：**请依次连接现有洗衣机的排水管、滚筒洗衣机排水管接头和“T”形排水管接头。

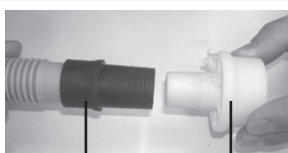

排水管 滚筒洗衣机排水管接头



T形排水管接头

如果连接处松动，请用扎线带将其系紧。

按箭头方向旋转滚筒洗衣机排水管接头，直至听到“喀哒”声，表明已连接到位。

同时使用本产品和三星滚筒洗衣机

3. 将已装配排水管的“T”形排水管接头连接到排水孔。



- 根据现有洗衣机排水管的大小情况，“T”形排水管接头可能会漏水。
- 如果“T”形排水管接头和排水孔的大小不同，则排水时可能会漏水。
- 检查连接情况，确保“T”形排水管接头露在排水孔外。

# 安装洗衣机

## 第 4 步

### 洗衣机水平调整

1. 选择要放置洗衣机的场所  
如果是靠墙角放置洗衣机，则洗衣机的背面和一侧都必须离墙约10cm以上。
2. 通过调节洗衣机前面下部的调整脚使洗衣机水平。
3. 洗衣机水平调整方法  
请按洗衣机对角线的方向，分别按住两侧，确认洗衣机是否晃动。如有晃动，通过调节洗衣机前面下部的调整脚，使之水平。

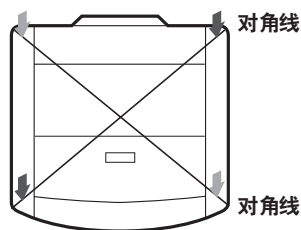
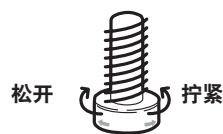

## 第 5 步

### 安装隔音板

1. 将洗衣机向侧面放倒在地板上。
  - 不要将洗衣机向前或向后放倒在地板上。
  - 放倒洗衣机时小心不要刮伤洗衣机表面。
2. 将隔音板对准隔音板槽，并将其推入槽内。
  - 安装隔音板可减少噪音。
  - 装好隔音板后，不要再拆卸隔音板，以确保安全。

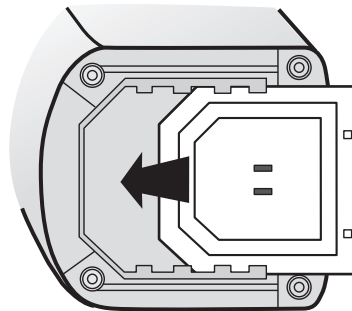
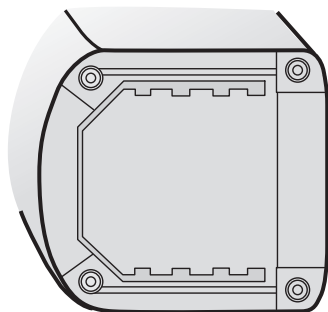

# 洗涤衣物

拥有全新洗衣机后，最大的问题是首次洗衣时不知如何操作。

## 控制面板概观

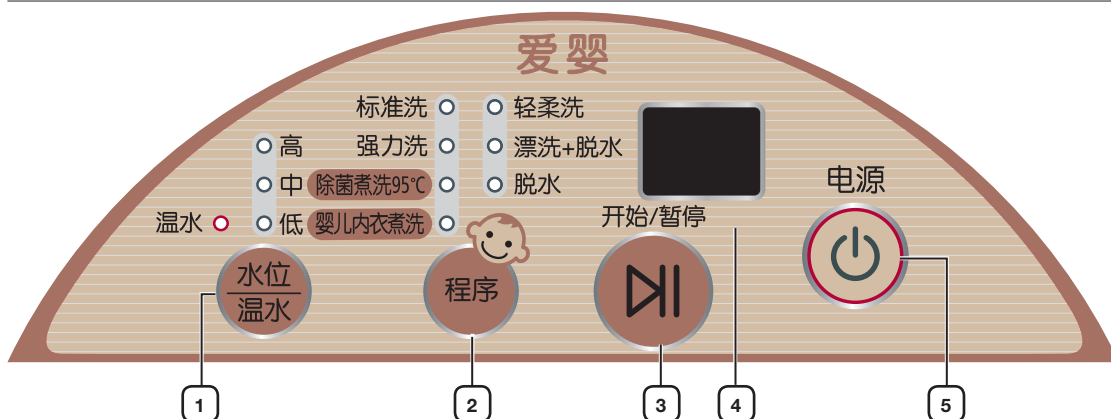

1 “水位/温水”选择按钮	通过此按钮可根据衣物量选择水位和添加热水。（默认设置为冷水。）除了“除菌煮洗”/“婴儿内衣煮洗”和“脱水”程序外，任何程序都可在洗衣过程中更改水位。
2 “程序”选择按钮	通过此按钮可根据衣物的类型和脏污程度选择适当的程序。（各程序的详细信息，请参见本手册第 18 页到 22 页。） 您可在洗涤过程中按“程序”选择按钮，选择漂洗次数。（在漂洗或脱水过程中无法更改漂洗的次数。）
3 “开始/暂停”按钮	通过此按钮可开始或暂停洗涤。
4 剩余时间/错误显示	显示还需多长时间完成洗涤。 在洗衣机出现故障时显示错误信息，以便采取相应的对策。
5 “电源”按钮	按此按钮可开启或关闭电源。 洗涤完成后电源将自动关闭。 如果电源开启后 10 分钟内没有任何按钮动作，电源将自动关闭。

## 添加漂洗洗涤剂（衣物柔顺剂）

- 在每一个程序中，漂洗输入警报会响 20 秒，以便用户可以在最后一次漂洗过程前添加漂洗洗涤剂到洗衣桶中。此时，打开机盖，直接将漂洗洗涤剂添加到洗衣桶中。
- 对于“漂洗+脱水”程序，则在运转之前添加漂洗洗涤剂。

# 洗涤衣物

## 首次洗涤

1. 打开水龙头。  
检查进水管是否正确连接到了冷热水龙头上。
2. 将电源插头插入插座。  
本产品仅适合在 220V 下使用。
3. 检查是否将排水管正确放下。

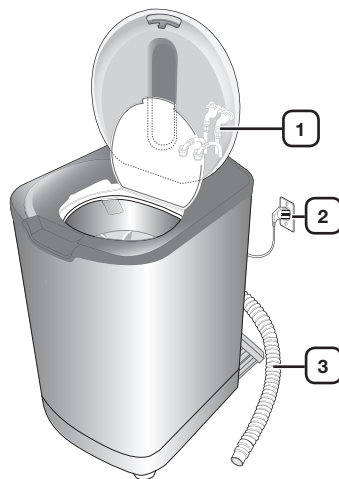

## 打开和关闭安全门

### 机门盖上的童锁

机门盖上的童锁功能可确保儿童的安全。

- 童锁安装在机门盖下，儿童无法轻易打开机门盖。按照图示按住并拉动机门盖，可打开机门盖。

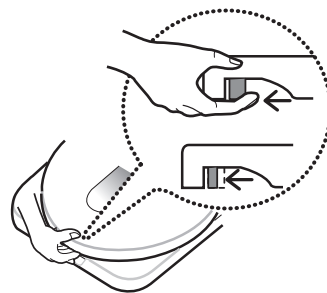

### 打开安全门

按图所示，轻轻提起把手。安全门可轻松地打开。

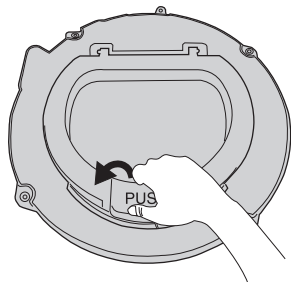

### 关闭安全门

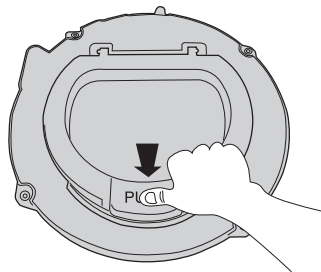

要关闭安全门，按下图中标有 (PUSH) 的把手部位，直至听到“喀哒”声。



- 如果安全门没有关紧，脱水时可能会产生噪音，或者在煮洗过程中可能会溢出蒸汽。关紧安全门并锁定到位。



## 基本说明

1. 将衣物放入洗衣筒并添加适量的洗涤剂，然后关上机门。
  2. 按下“电源”按钮。
  3. 按“程序”按钮选择程序。
  4. 根据衣物量按“水位/温水”按钮选择适当的水位和进水（冷水或温水）。
    - 高水位：1.5 ~ 3kg；中水位：0.8 ~ 1.5kg；低水位：0.8kg 或以下
    - 各种程序和水位下的进水均默认为冷水。
  5. 按下“开始/暂停”按钮开始洗涤。
  6. 关上机门。
-  为提高洗涤效果，可先在洗衣筒中加入洗涤剂和漂白剂，再放入衣物。
-  如果在机器运转时打开机门，出于安全原因所有操作均会停止。（但是，打开机门时进水仍会继续。）

## 煮洗功能使用须知

以前在家中煮洗衣物需要进行粗洗、添加洗涤剂洗涤、煮沸，然后漂洗衣物。现在，这些步骤都可由洗衣机自动完成，让您的生活更轻松，衣物清洗得更干净。

### 为什么煮洗程序能更有效地去除污渍呢？

衣物煮洗时，衣物纤维会折叠，因此可轻松瓦解顽固污渍。此外，衣物纤维会互相摩擦，使面料中的顽固污渍可轻松瓦解。

煮洗程序中的高温不仅可软化衣物面料，从而轻松瓦解污垢、分解并去除面料中的陈旧污垢，还可加强洗涤剂的效果。

依附在衣物表面的污垢将随着衣物煮洗过程中产生水蒸汽排出。

## 杀菌效果

煮洗衣物还有杀菌效果。煮洗衣物可去除异味和引起皮肤过敏的大部分细菌，确保您的衣物始终清新、干净。

## 漂白效果

由于煮洗衣物甚至可去除顽固污渍，因此衣物的颜色会更加光鲜。

## 清洗效果

水温越高，清洗效果越好。

由于煮洗程序的清洗效果比普通清洗效果高 60% 以上，即便只添加常规剂量一半的洗涤剂，煮洗程序的清洗效果仍高出 20%，所以煮洗程序是最佳的洗涤方法之一。

## 煮洗程序注意事项

- 由于洗衣机在进行煮洗程序时内部温度会非常高，因此请小心操作，谨防烫伤。
- 为确保安全排水，煮洗程序中不可选择高水位，因此切勿在洗衣筒中放入 1.5kg 以上的衣物。如果添加 1.5kg 以上的衣物，衣物的面料可能会损伤（内衣：130g；短裤：50g；袜子：50g；普通毛巾：150g；浴巾：300g）
- 切勿将热水接入到冷水阀中，切勿在冷水阀关闭时使用洗衣机。务必提供冷水来冷却热水，确保排水时达到安全水温。
- 除菌煮洗程序所需的时间根据进水水温而定。进水的水温越低，所需时间越长。
- 洗衣机采用专门设计，可在煮洗程序结束后仅供应冷水来冷却热水。
- 如果仅接入了热水或冷热进水管接反，洗衣机不会排水，而会发出警报并显示错误。
- 煮洗程序仅在机门关好后才会继续。
- 启动后，无法更改水位或添加热水。

# 洗涤衣物

## “标准洗”程序

- 日常内衣、儿童衣物、毛巾等
  - 洗衣量：最多 3.0kg
1. 将洗涤剂和衣物放入本产品，按**电源按钮**。必要时可添加漂白剂。
    - “标准洗”程序开始。
  2. 按**水位/温水按钮**。
    - 可选择高、中或低水位。
    - 可选择温水。
  3. 按**开始/暂停按钮**。
    - 关上机门。

 所有程序的最后一次漂洗过程都会调整至高水位进行，以此来加强漂洗效果，更有效地去除杂质。

## “强力洗”程序

- 带有顽固污渍的衣物，如袜子和衬衣
  - 洗衣量：最多 3.0kg
1. 将洗涤剂和衣物放入本产品，按**电源按钮**。必要时可添加漂白剂。
  2. 按**程序按钮**。
    - 选择“强力洗”程序。
  3. 按**水位/温水按钮**。
    - 可选择高、中或低水位。
    - 可选择温水。
  4. 按**开始/暂停按钮**。
    - 关上机门。

 所有程序的最后一次漂洗过程都会调整至高水位进行，以此来加强漂洗效果，更有效地去除杂质。

## “除菌煮洗”程序

- 放入棉质内衣和袜子等衣物。衣物煮洗时，衣物纤维会折叠并相互摩擦，使顽固污渍轻松瓦解。此外，由于煮洗可起到杀菌和漂白的作用，因此有益于整体卫生。
  - 洗衣量：最多 1.5kg
1. 将洗涤剂和衣物放入本产品，按**电源按钮**。必要时可添加漂白剂。
  2. 按**程序按钮**。
    - 选择“除菌煮洗”程序。
  3. 按**水位/温水按钮**。
    - 只可选择中或低水位。
    - 可选择温水。
    - 按该按钮选择水位和进水：中水位/冷水 > 中水位/温水 > 低水位/冷水 > 低水位/温水 > 中水位/冷水
  4. 按**开始/暂停按钮**。
    - 关上机门。

 所有程序的最后一次漂洗过程都会调整至高水位进行，以此来加强漂洗效果，更有效地去除杂质。

## “婴儿内衣煮洗”程序

- 该程序用于洗涤新生儿衣物（包括尿布）和幼儿衣物等婴儿衣物。当水温达到沸点后，衣物会在预定时间段内煮洗，然后漂洗三次。
  - 洗衣量：最多 1.5kg
1. 将洗涤剂和衣物放入本产品，按**电源**按钮。
  2. 按**程序**按钮。
    - 选择“婴儿内衣煮洗”程序。
  3. 按**水位/温水**按钮。
    - 只可选择中或低水位。
    - 可选择温水。
    - 按该按钮选择水位和进水：中水位/冷水 > 中水位/温水 > 低水位/冷水 > 低水位/温水 > 中水位/冷水
  4. 按**开始/暂停**按钮。
    - 关上门。



所有程序的最后一次漂洗过程都会调整至高水位进行，以此来加强漂洗效果，更有效地去除杂质。

## “轻柔洗”程序

- 该程序用于洗涤轻微脏污的轻柔衣物。
  - 可水洗的羊毛制品和女式内衣
  - 洗衣量：最多 3.0kg
1. 将洗涤剂和衣物放入本产品，按**电源**按钮。必要时可添加漂白剂。
  2. 按**程序**按钮。
    - 选择“轻柔洗”程序。
  3. 按**水位/温水**按钮。
    - 可选择高、中或低水位。
    - 只供冷水。
  4. 按**开始/暂停**按钮。
    - 关上门。



所有程序的最后一次漂洗过程都会调整至高水位进行，以此来加强漂洗效果，更有效地去除杂质。

# 洗涤衣物

## 仅漂洗和脱水

1. 放入衣物并按下**电源**按钮。
2. 按**程序**按钮。
  - 选择“漂洗+脱水”程序。
3. 按**水位/温水**按钮。
  - 可选择高、中或低水位。
  - 可选择温水。
4. 按**开始/暂停**按钮。
  - 关上机门。

## 仅脱水

1. 放入衣物并按下**电源**按钮。
2. 按**程序**按钮。
  - 选择“脱水”程序。 按**水位/温水**按钮选择脱水时间。
3. 按**开始/暂停**按钮。
  - 关上机门。

## 选择水位和进水水温。

如果选择了适当的水位和进水水温，可更经济有效地洗涤衣物。

- 默认情况下的水位和进水分别为高水位和冷水。
  - 按**水位/温水**按钮选择水位和进水：高水位/冷水 > 高水位/温水 > 中水位/冷水 > 中水位/温水 > 低水位/冷水 > 低水位/温水 > 高水位/冷水
  - 如果在水位达到预定水位前更改水位设置，洗涤时间将会随之改变。
- 要更改洗衣程序，可按**开始/暂停**按钮，并在选择程序后再次按**开始/暂停**按钮。
- 要增加漂洗程序，可在洗衣过程中按**程序**按钮增加漂洗次数。（在漂洗或脱水过程中无法更改漂洗的次数。）
- “强力洗”程序会采用加热器将洗涤水加热至温水状态以改善洗衣效果。

 为防止损伤衣物面料，请查看衣物上的保养标签。

注意

## 洗涤指南

请遵照以下简易指南以获得最清洁高效的洗涤效果（请务必遵循以下要点，以免造成洗衣机故障或衣物损坏。）

对于因顾客失误造成的任何故障，顾客需要支付额外的服务费用。

 洗涤前，务必查看衣物上的保养标签。

- 您可将干燥、未折叠的衣物放入洗衣桶内，但放入的衣物不要过量。过载运转可能会降低洗衣效果，对衣物和洗衣机造成过度磨损，还可能会造成衣物褶皱。
- 在洗涤大件物品或无法完全填满洗衣桶的少量小物品（如毛毯、枕头、填充玩具或一两件针织衫）时，可放入几条毛巾以改善翻洗和脱水的效果。
- 检查是否有衣物会褪色。在白毛巾和您无法确定是否会褪色的衣物上添加液体洗涤剂。将其放在一起用力揉搓。检查毛巾上是否已染色。
- 丝巾等珍贵衣物易于褪色，因此应予特别注意。检查污渍以及局部污垢。如果在洗涤衣物上发现了污渍，可用蘸有洗涤剂的湿布沿同一个方向擦拭污渍。否则，沙土可能磨擦轻柔衣物从而造成损坏，导致洗涤效果不尽人意。
- 如果衣物过脏，可取出并单独洗涤这些衣物，以免污渍沾到其他衣物上。
- 洗涤衣物前，可先使用洗涤剂刷洗袖口、领口、折缝和口袋，对其进行预处理。经过褶皱处理的羊毛衣物在洗涤之前应用线将其捆绑，对其进行特别处理。衣物干燥之后可将线拆除。
- 衣物上的金属物件可能会损坏衣物和洗衣桶。带有装饰钮扣和印花的衣物在洗涤前应将内侧外翻。在洗涤带有拉链的裤子和夹克时如果未拉上拉链，则可能会损坏洗衣桶。在洗涤之前应拉上衣物的拉链。
- 带有长绳的衣物可能与其他衣物缠绕，导致衣物损坏。洗涤之前必须将长绳固定。
- 洗涤轻柔衣物之前请将其内侧外翻。
- 分开洗涤黑色衣物和棉质毛巾。如果混合洗涤这些物品，则可能会使毛巾染色。洗涤之前进行检查。
- 窗帘、轻质衣物或牛仔衣物不可漂浮在水面上。如果发现有漂浮现象，请按**开始/暂停**键停止运转，并把它们按入水中，直至其浸泡在水中。如果在衣物漂浮于水面的情况下仍继续洗涤，则可能会损坏衣物和洗衣机，并导致洗衣效果不佳。

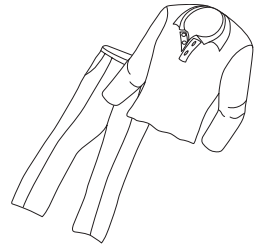

注意

洗涤之前检查所有口袋！发卡和硬币可能会损坏衣物和洗衣机。因此，一定要检查口袋中是否有物品，并取出物品。

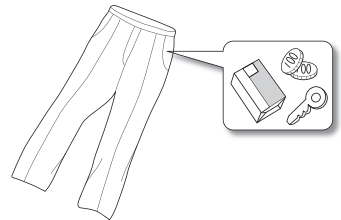

# 洗涤衣物

## 请勿洗涤以下衣物

- 浸水之后容易受损的衣物。
- 领带、胸罩、夹克、西服，以及主要由人造纤维和其他易受损（如缩水或褪色）的混纺织物制成的外套。
- 浸水之后容易受损的经过褶皱处理、印花或树脂处理的产品。
- 采用棉花和羊毛制成的易于褪色的产品、褶皱丝绸、皮革产品、皮革配件、皮革装饰的衣物及其配件。
- 请勿洗涤防水衣物（例如，滑雪服、尿布套和防水地垫/地毯）。  
否则可能会造成洗涤衣物被抛出或洗衣机异常振动，从而可能导致人身伤害或洗衣机、地板或衣物损坏。洗衣桶转动时，防水衣物或布料可能积水，从而使洗衣桶一侧积水过多，造成异常振动。此外，还可能导致洗涤衣物浮起，从而被抛出洗衣机外，造成人身伤害。



## 请用洗衣网洗涤以下衣物

- 仅使用市面上购买的洗衣网。
- 将轻柔衣物放入洗衣网中。
- 开司米纶制成的衣物以及其它体积大、重量轻的衣物（例如蕾丝装饰衣物、女式贴身内衣、尼龙袜、合成纤维织物等等）可能会浮到洗衣机的上部，从而损坏衣物并造成洗衣机故障。请使用洗衣网洗涤这些衣物或将其单独洗涤。
- 洗涤之前请将床单、羊毛衣物以及带有长绳或蕾丝装饰的衣物放入洗衣网中。

## 进行煮洗程序前的检查

### 检查衣物

1. 根据衣物的类型、颜色和脏污程度将衣物分类（例如，比较脏的衣物、不会褪色的衣物、白色衣物、柔软衣物等）。
2. 扣紧所有衣物随附物品并清空口袋。
3. 如果衣物有损坏，请修补后再洗涤。
4. 检查钮扣是否钉紧。
5. 最好在洗涤前预处理一下难洗的污渍。
6. 如果洗涤时衣物被机门盖夹住，衣物会被撕破或可能造成漏水，因此应在确保机门没有夹住衣物后再关闭机门。

### 煮洗衣物前的检查

按照颜色将衣物分开洗涤。

- 切勿煮洗可能褪色的衣物。
- 切勿煮洗羊毛制品或女式内衣等轻柔衣物。

### 不适合煮洗的衣物

棉织物	容易褪色的 T 恤。 印花 T 恤 针织物
麻类织物	经防皱处理的衣物 人造纤维混纺织物
羊毛或真丝制品	仅允许冷水洗涤。
化纤织物	上衣、衬衣、长袜
人造纤维或醋酸纤维织物	不可煮洗。



注意

- 请使用 220V 15A 或更大容量的专用交流壁式插座。
- 切勿使用电源延长线。
- 采用其他电源电压或电流可能导致火灾、触电或电源故障。
- 切勿同时使用本产品和其他加热设备。
- 煮洗程序的温度可能因环境而有所不同。

# 清洁和保养洗衣机

保持洗衣机清洁可改善洗衣机性能，避免不必要的修理，并延长其使用寿命。

## 保持洗衣桶的清洁

在潮湿环境中长时间使用洗衣机时，空气中的各种细菌可能粘附在洗衣桶上形成霉菌，从而会对人体造成危害。因此请始终保持洗衣桶的清洁和卫生。

## 清洗进水阀过滤网

1. 卸下过滤网并进行彻底清洗。

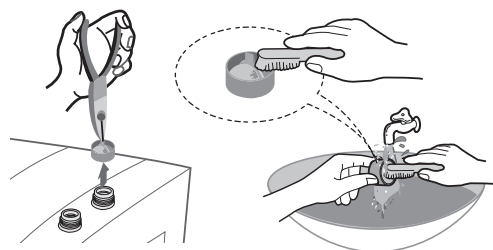

2. 装回过滤网，并将水管紧固地连接到进水阀。

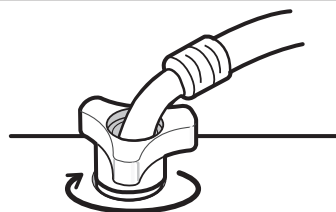

3. 检查是否有漏水情况。  
确保进水管连接牢固。





## 杂质过滤网

杂质过滤网可在洗涤时收集异物和杂质。如果没有安装杂质过滤网，衣物会被洗涤时产生的杂质污染，因此请确保安装过滤网并对其定期清洗。

1. 向上提起过滤网将其拆下，如图所示。



2. 将过滤网由里向外翻出，去除杂质。
  - 如果过滤网网孔堵塞，衣物可能会受到污染。



3. 用水清洗过滤网，并将其翻回原来状态。



4. 先插入过滤网的下端，然后按图中所示的箭头方向将其推入。听到“喀哒”声即表明过滤网已安装到位。
  - 过滤网属于消耗品。如果损坏，请联系您附近的服务中心。

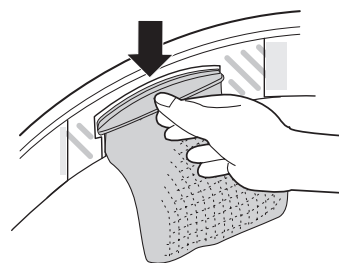

# 故障排除和信息代码

如果洗衣机出现如下问题，请检查相应情况...

 如果您寻求技术协助后发现所出问题并非实际故障，那么即便产品未过保修期仍会收取服务费。  
注意

故障	检查点	解决方法
电源无法开启。	检查电源电压是否正常。	本产品仅适合在 220V 下使用。
	检查电源线是否插好。	插上电源线。
无法排水。	检查是否将排水管正确放下。	确保排水管正确放下。
	检查排水管是否扭曲。	确保排水管没有扭曲。
	检查排水管的排水口是否堵塞。	去除排水口的杂质。
洗衣机不工作。	检查机门是否关闭。	关上门盖。
	检查洗衣机是否处于暂停状态。	再次按下“开始/暂停”按钮，检查洗涤是否继续。
	检查进水是否达到规定水位。	如果水压较低，则需要较长时间。
	检查水龙头是否关闭。	打开水龙头。
进水管和洗衣筒冻结。	<ul style="list-style-type: none"><li>- 在水龙头上浇些热水以分离进水管，并将水管放在热水中。</li><li>- 在洗衣筒内倒入热水，等候 10 分钟左右。</li><li>- 在水管接头处盖上热的湿布。</li><li>- 进水管解冻后，重新连接水管并检查水管是否正常进水。</li></ul>	
洗衣筒不能存水，而会立即排水。	<ul style="list-style-type: none"><li>- 检查排水口是否卡有异物，如硬币或针。</li><li>- 将排水管挂在排水管挂钩上，向洗衣筒内放水使水位达到筒内的半筒标记处，然后进行脱水程序。</li></ul>	
无进水。	检查是否在选择进水后按下了“开始/暂停”按钮。	除非再次按下“开始/暂停”按钮，否则无法进水。按下“开始/暂停”按钮。
	检查水龙头是否关闭。	打开水龙头。
	检查进水管接头处的过滤网是否堵塞。	用牙刷等清洁过滤网。
	检查是否停水。	如果停水，请关闭水龙头和洗衣机。

故障	检查点	解决方法
进水管接头漏水。	如果水龙头接头松动，则可能漏水。	重复组装步骤。（参考“连接进水管”）
	检查进水管的橡胶环是否处于正确位置。	重新牢固安装。
	检查进水管是否扭曲。	拉直水管。
	如果进水压力太大，则可能漏水。	略微调小水龙头进水量。
	检查水龙头自身是否漏水。	修理水龙头。
脱水时产生很大的噪音和振动。	检查洗衣机中的衣物是否分布均匀。	均匀地散开衣物，并再次启动。
	检查洗衣机是否水平放置在坚固平坦的地面上。	确保洗衣机水平放置。
	确保洗衣机周围没有放置多余物品。	移除洗衣机周围的多余物品。

## 信息代码

洗衣机出现故障时，显示屏上会显示相应的信息代码。如果出现此类情况，请在联系客服服务中心之前，查看下表并尝试建议的解决办法。

错误	解决方法
4E	如果进水在 20 分钟后仍未完成，将出现此错误并伴有声音警报。 - 检查水龙头是否打开。
5E	如果排水在 10 分钟后仍未完成，将出现此错误并伴有声音警报。 - 检查是否将排水管正确放下。 - 检查排水管是否堵塞。
6E	如果排水水温过高而无法确保安全性，将出现此错误并伴有声音警报。 - 检查冷水水龙头是否打开。 - 检查冷热水水龙头是否意外接反。
7E	如果机门在洗涤过程中处于打开状态，将出现此错误并伴有声音警报。 - 在这种情况下，请关闭机门。
8E	此错误表明脱水操作失败。 - 检查衣物是否放平。
1E 6E 9E 4E 6E	洗衣机可能工作异常。请联系最近的服务中心。

# 规格

型号	XQB30-B85G		
类型	全自动洗衣机	洗衣量	标准洗: 3.0 kg
电源	220V / 50Hz		煮洗: 1.5 kg
洗涤方式	波轮式	额定耗电量	标准洗 215 W
脱水方式	离心式	加热设备功率	煮洗 2000 W
		使用容量	72 ℓ
水压	0.05 ~ 0.78 Mpa (0.5 kg · f/cm <sup>2</sup> ~ 8 kg · f/cm <sup>2</sup> )	洗涤转速	150 RPM
外形尺寸 (mm)	宽 450 x 深 540 x 高 768	脱水转速	880 RPM
重量	26 kg		

# 备忘录

---

# 备忘录

---

# 备忘录

---



### 问题或建议

国家或地区	电话	在线访问
CHINA	400-810-5858 010-6475 1880	<a href="http://www.samsung.com/cn">www.samsung.com/cn</a>

Code No. DC68-00815D\_SC