

Panasonic®

使用说明书
便携式 DVD 视频播放机

型号 DVD-LX86



亲爱的用户

感谢您购买本产品。
为确保最佳性能和安全，请仔细阅读下列说明。
连接、操作或调节本产品之前，请仔细阅读下列说明。
并请保管本手册。



多格式播放

有关详情，请参阅第 5 页。

本机所对应的地区号码

本机可以播放标有区码“6”或“ALL”的 DVD-视频。

例如：



GK

RQTC0165-K

安全注意事项

使用本机前请仔细阅读此使用说明书。请遵守本机安全事项和下列适用安全事项。请妥善保管说明书以便将来参考。

- 1) 阅读说明书。
- 2) 保管说明书。
- 3) 留意所有警告。
- 4) 按照说明书操作。
- 5) 切勿在有水的地方使用本机。
- 6) 使用干布清洁。
- 7) 切勿堵塞任何通风孔。
按照厂商的指示进行安装。
- 8) 切勿安装在暖气片、热风机、炉子或其他生热设备（包括放大器等热源附近）。
- 9) 切勿踩上或者压住交流电源线，特别是在插头、电源插座与本机连接处。
- 10) 务必使用厂商指定的附件/配件。
- 11) 务必使用厂商指定或随本机销售的车台、座架、三角架、支架或台桌。使用车台时要小心，移动车台/播放机组合体时勿倒翻。
- 12) 在雷雨期间或长时间不使用时请拔下本机电源插头。
- 13) 所有维修均应由合格的维修人员进行。当本机有任何损坏，如交流电源线或插头损坏、液体溅入本机或东西掉进机内、本机遭受雨淋或受潮、无法正常工作或摔坏时，需要进行维修。

警告：

当汽车正在行驶时，司机切勿操作本机。
切勿将本机置于能让司机观看的位置。
当汽车正在行驶时，如果司机操作或观看本机将会转移注意力，从而可能导致重大事故和人员伤亡或财物损坏。

使用时，请勿将播放机长时间置于膝上。播放机可能变热而导致烫伤。

为避免损坏

请勿：
● 在播放机附近喷洒易燃杀虫剂。
● 按压液晶屏幕。
● 触摸镭射摄取镜头和其他元件。
切勿在下列地方使用播放机：
● 多沙的地方，如沙滩。
● 垫子、沙发或热设备（如扩音器）上。
请勿置于不通风的汽车中，或直接暴露于阳光或高温之下。

电池

1. 电池（锂离子电池）

- 使用本机给电池充电。
- 切勿将电池用于指定播放机以外的设备。
- 如遇下雪或下雨天气，切勿在户外使用播放机。（本电池不防水。）
- 勿使尘埃、沙子、液体或其他异物落在端子上。
- 勿用金属物件接触插头端子（+ 和 -）。
- 切勿拆卸、改装、加热或投入火中。
- 切勿在超过 60℃ 的地方存放电池。
- 切勿加热或靠近火源。
- 在车门、车窗关闭的情况下，请勿将电池放在车内长时间暴晒。

2. 钮扣型电池（锂电池）

- 将极性对好装入。
- 切勿用金属物品触碰插头端子（+ 和 -）。
- 切勿拆卸、改装、加热或将其投弃到火中。
- 远离儿童放置。

如果电解液弄到手上或衣服上，请用水彻底清洗。

如果电解液弄进眼睛，切勿揉眼睛。
请用水彻底冲洗眼睛，然后去看医生。

3. 弃置电池

弃置前请查核并遵循地方规定。

交流电源适配器

此交流电源适配器在 100 伏至 240 伏交流电之间工作。
但是

- 如果插头与交流电源插座不匹配的话，请购买一合适的插头适配器。

使用耳机或耳塞欣赏时安全注意事项

- 使用耳机或耳塞时勿开大音量。听力专家建议不要过长时间连续欣赏。
- 如果感到耳鸣的话，请降低音量或停止使用。
- 驾驶机动车时勿使用。否则会有交通隐患，在许多地方这样做不合法。
- 在有隐患的情况下，要小心使用或暂停使用。
- 即使耳机或耳塞设计为可听到外界声音的开放型，也不要将音量调得过大，以免听不到周围声音。
- 来自耳机和头戴耳机的超大音压可能导致听力损失。

注意！

本机使用激光射线。
不按照规定的方法进行使用、调整及操作，很可能会受到激光辐射的危害。
请勿拆开机壳自行修理。有问题请交给专业维修人员。

警告：

为了减少火灾、触电或产品损坏的危险，

- 请勿让本机遭受雨淋、受潮、滴上或溅上水，也不要将诸如花瓶等盛水之物置于本机上。
- 请使用本机附件。
- 请勿取下本机上盖（或后壳），机内没有用户可维修的部件，请将维修工作委托给专业维修人员。

注意！

- 为了确保良好的通风条件，请勿将本机安装或置于书柜、内藏式机柜或其它密闭的空间里。勿让窗帘或任何其它物体堵塞通风孔，以免因过热而造成触电或火灾危险。
- 切勿让报纸、桌布、窗帘等物品堵塞住本机的通风孔。
- 切勿将诸如点燃的蜡烛等明火源置于本机上。
- 废弃处理电池时要尽量采取不破坏环境的方式。

本机在使用过程中，可能会受到移动电话的无线电波干扰。如果这种干扰明显的话，请将移动电话远离本机使用。

插座应安装在本机附近且便于插拔。

电源线的插头应保持在可使用状态。

若要完全断开本机电源，请拔出电源线插头。

本机供在温和气候地区使用。

产品标识位于本机底部。

注意

如果不正确更换电池可能会有爆炸危险。

更换时请使用厂家推荐使用的同种型号或同等类型的电池。根据厂家的说明处理废弃电池。

警告

有着火、爆炸和燃烧危险。切勿分解。切勿焚烧或加热到下列温度以上。

钮扣电池 100℃

电池组 60℃

警告

请将钮扣电池置于儿童触及不到的地方，切勿放入口中。如果误吞食请速看医生。

注意！

为避免对生物医学遥测设备产生干扰，在医院内禁止使用本机的无线发射器（FM-TM）。

—如果看到此符号的话—



在欧盟以外其它国家的废物处置信息

此符号仅在欧盟有效。

如果要废弃此产品，请与当地机构或经销商联系，获取正确的废弃方法。

目录

准备使用	
安全注意事项	2
附件	3
遥控器准备	3
准备事项	
① 安装电池	4
② 电池充电	4
③ 调整液晶屏幕角度	4
可播放光盘和 SD 卡	5
播放	
播放光盘	6
播放 SD 卡	8
有用的功能 (DISC / SD 模式)	10
使用菜单播放 CD	10
播放节目 / 播放清单	10
使用菜单播放 SD 卡	10
播放 HighMAT™ 光盘	11
播放数据光盘	11
数据光盘制作提示	12
编程 / 随机播放	13
关于 DivX VOD 内容	13
设置	
使用屏幕菜单 (DISC / SD 模式)	14
改变播放机设定 (DISC / SD 模式)	17
接收数字电视地面广播	
准备	19
频道搜索	19
欣赏电视 (广播)	19
TV 模式下屏幕菜单操作	20
有用功能 (电视 / 广播播放中)	22
在不同场所使用	
在车内使用	23
连接其他设备使用本机	25
参考资料	
故障排除指南	26
常见问题解答	27
保养	28
规格	28
English Quick Reference (简易英文操作指南)	29

附件



请确认提供的附件。
附件品种如有变更，不再另行通知。

- 1 遥控器 (N2QAYC000017)
- 1 纽扣型电池 (用于遥控器，要更换时请参见下图)
 - 勿让小孩玩耍。
 - 意外吞食电池可导致肠胃受损。
- 1 音频/视频线缆 (K2KC4CB00026)
- 1 交流电源适配器 (RFEA217T-AA)
- 1 交流电源线 (K2CA2CA00020)
 - 仅用于本机。请勿用于其他设备。
 - 亦勿将其他设备上使用的电源线用于本机。
- 1 车用直流电源适配器 (RFEC204M-AB)
- 1 可充电电池 (CGR-H711)
- 1 头靠安装支架组件 (RXQ1405A-1)

遥控器准备

插入纽扣型电池 (附带)

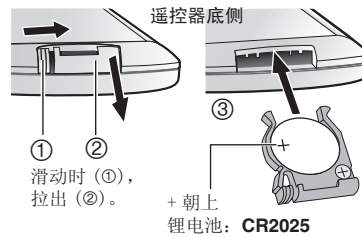

使用范围

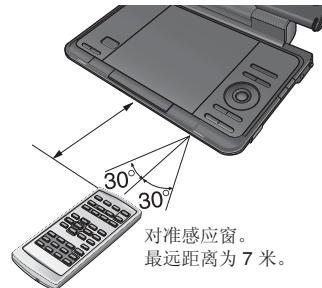

准备事项

① 安装电池 (本机关机时)

将电池插口对准本机插槽。
本机底侧

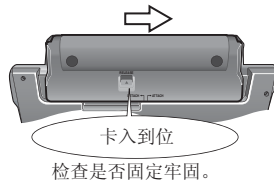
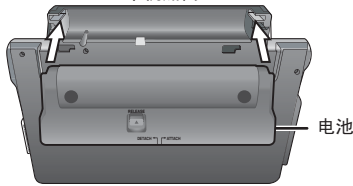

■ 卸下

• 关闭本机电源，然后卸下电池。

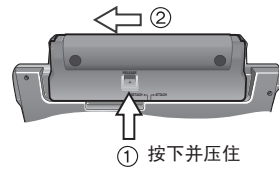

长期不使用时

- 卸下电池 (→ 右上)。
(即使本机电源关闭，机内也会有少量电压，这可能导致故障。)
- 给电池充电以供重复使用。

② 电池充电

购买时电池没有充电，初次使用请充电。

开始后	完成时
[CHG] 熄灭	[CHG] 点亮*
[CHG] 点亮	[CHG] 熄灭

充电时间：
约 4 小时
(CGR-H711, 附带)
完成时，请断开交流电源适配器和交流电源线。

[CHG] 指示灯：
当本机与交流电源连接时，指示灯在待机模式下点亮，在开机时熄灭。

① DC IN 12V 交流电源适配器(附带) ② 交流电源线(附带) ③ 连接至家用电源插座

- 您也可以连接交流电源适配器和交流电源线，不充电就能使用本机。
- 您也可以连接车用直流电源适配器，不充电就能使用本机 (→ 第 24 页，连接附带的车用直流电源适配器)。

节省电力

即使电源关闭，本机也要消耗 0.4 瓦电力。长时间不使用本机时，请将交流电源线从家用电源插座拔下。当连接电源线时，本机处于待机模式 ([CHG] 指示灯点亮)。只要 AC 适配器连接电源插座，初级回路就始终处于工作状态。

③ 调整液晶屏幕角度



- 搬动本机时：请关闭液晶屏幕。切勿抓住液晶屏幕。
- 当本机的液晶屏幕关闭时，不能通过本机按键实现功能操作。

估计播放时间 (小时)

电池		播放 (使用耳机, 室温下)			
		液晶屏幕亮度			液晶屏幕关闭
		-5	0	5	
CGR-H711 (附带)	DVD	6	3.5	2.5	8
	SD	6	3.5	2.5	10
	TV	4	2.5	2	6

- 以上时间取决于使用情况不同，可能会有所不同。
- 要改变液晶屏幕亮度 (→ 第 10 页，调整液晶屏幕画质)。

检查剩余电池电量

当本机开启 (→ 第 6 页) 并用电池供电时按 [显示] 在液晶屏幕上查看 (显示几秒钟)。

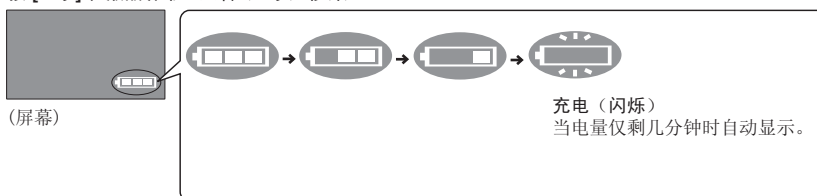

可播放的光盘和 SD 卡

可播放的光盘

市售光盘

光盘标识	在本说明书中表示为	注记
	DVD-V	高质量电影和音乐光盘
	VCD	带视频的音乐光盘包括 SVCD (符合 IEC62107)
	CD	音乐光盘

不能播放的光盘

Blue-ray、HD DVD、用 AVCHD 格式刻录的碟片、1.0 版 DVD-RW、DVD-ROM、DVD-Audio、CD-ROM、CDV、CD-G、SACD 和照片 CD、不能从盒内取出的 DVD-RAM、2.6-GB 和 5.2-GB 的 DVD-RAM、以及市面上销售的“Chaoji VCD”，包括不符合 IEC62107 的 CVD、DVCD 和 SVCD。

刻录光盘 (√: 可用 ×: 不可用)

光盘标识	用 DVD 刻录机等刻录		用电脑等记录					是否需要最终化 ^{※4}
	DVD-VR ^{※2}	DVD-V ^{※3}	WMA	MP3	JPEG	MPEG4	DivX	
	√	—	×	√	√	√	√	不需要
	√	√	×	√	√	√	√	需要
	√	√	×	×	×	×	×	需要
+R/+RW	×	(√)	×	×	×	×	×	需要
+R DL	×	(√)	×	×	×	×	×	需要
CD-R/RW ^{※1}	—	—	√	√	√	√	√	需要 ^{※5}

• 根据光盘类型、录制条件、录制方式和文件建立方法的不同，有时可能无法播放上述某些光盘 (→ 第 12 页，数据光盘制作提示)。

※1 本机能够播放用 CD-DA 或 Video CD 格式录制的 CD-R/RW。(WMA MP3 JPEG 本机也可播放 HighMAT 光盘。)

※2 用 Video Recording Format (一种统一视频记录标准) 1.1 版 DVD 视频刻录机、DVD 摄像机等录制的光盘。

对于 DVD-R DL: 用 Video Recording Format (一种统一视频记录标准) 1.2 版 DVD 视频刻录机或 DVD 摄像机录制的光盘。

※3 用 DVD-Video 格式 DVD 视频刻录机或 DVD 摄像机录制的光盘。

对于 +R/+RW 和 +R DL: 用不同于 DVD-Video 格式录制的光盘，因此某些功能无法使用。

※4 一种能让光盘在兼容设备上播放的处理过程。在上表中记载“需要”的光盘，必须先录制设备上最终化光盘。

※5 关闭阶段也可以。

可播放的 SD 卡

存储卡标识	在本说明书中表示	注记
SD 存储卡 SDHC 存储卡 miniSD 卡 [※] microSD 卡 [※] • 上述存储卡在本说明书中都记作“SD 卡”。	SD PICTURE SD AUDIO	<ul style="list-style-type: none"> • SD PICTURE (静像) 使用松下公司生产的数码相机拍摄的以及 DVD 刻录机刻录的 JPEG 图片 (符合 DCF (Design rule for Camera File system) 规格 1.0 版标准) • SD AUDIO (音乐) 使用松下公司生产的 DVD 刻录机、mini COMBO 以及 SD-Jukebox 刻录的 AAC/MP3/WMA 数据 (符合 SD Audio 规格标准) • 可以使用以下容量的 SD 存储卡。 <div style="border: 1px solid black; padding: 5px; width: fit-content;"> SD 存储卡: 8M~2GB SDHC 存储卡: 4GB~16GB </div> <p>请从以下网络获得最新信息。 http://panasonic.jp/support/dvd/</p> <ul style="list-style-type: none"> • 4GB 以上的存储卡，仅可使用带 SDHC 标识 (符合 SD 规格标准) 的存储卡。没有 SDHC 标识的存储卡不符合 SD 规格标准。 • 下列类型的 SD 存储卡或许在本机不能使用。 <ul style="list-style-type: none"> - 使用电脑格式化或进行记录的 SD 存储卡。 - 使用电脑对文件夹名或文件名进行变更的 SD 卡。 • 本机支持符合 SD 文件系统标准版本 2.00 的设备，例如 Panasonic 的数码相机或 DVD 刻录机 (符合 FAT12 标准和 FAT16 标准) 格式化的 SD 存储卡，以及符合 FAT32 标准格式化的 SDHC 存储卡。 • 建议使用 Panasonic SD 卡。 • 使用 MultiMediaCard 时，工作没有保证。 • 不支持带有 Motion JPEG、MPEG 2 的 MPEG 4 等视频数据播放。 • 根据 SD 卡类型、录制条件、录制方法以及文件创建方式的不同，有时可能无法播放上述存储卡。 • 可使用的容量比卡的标记容量会略微少些。 • 播放时显示的日期与实际日期可能不同。

※ 在本机使用 miniSD 卡或 microSD 卡请使用相应的专用适配器。

• 请将 SD 存储卡保存在儿童触及不到的地方。如果意外吞食，请速看医生。

播放光盘

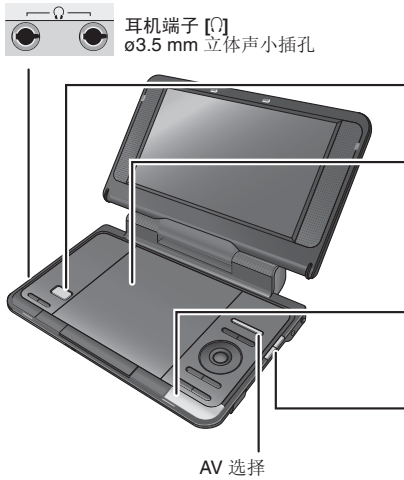

打开光盘盖子。

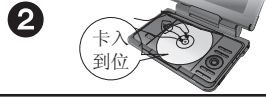

插入光盘并关闭盖子。
使用双面光盘时，将所要播放的节目面朝下装入。

- DVD-RAM: 使用之前将光盘从盒内取出。
- 某些光盘会在本机开启时自动播放。



按下并压住。
本机开启并开始播放。
• 当显示“DISC”以外模式时，按 [AV 选择] 显示“DISC”。



调节音量。
使用耳机时，请在连接之前将音量调低。

- 您可以选择显示“菜单语种”（→ 第 17 页）。
- 要播放 DVD-RAM 上同时包含 DVD-VR 和另一种格式（例如 JPEG 的 JPEG、MP3、MPEG4 或 DivX，请选择“作为数据碟片播放”（→ 第 16 页，其他菜单）。
- 一旦停止时间超过 15 分钟（使用电池时约 5 分钟），播放机将自动关闭。
- +R/+RW 的总节目标题号显示可能会不正确。
- 如果遇到问题，请参考故障排除指南（→ 第 26 页）。

注意

- 显示菜单时，光碟继续旋转。不播放时，请按 [■ -关机] 以节省本机马达耗电。

主机操作

	开机 / 播放	关机时： 按下并压住，电源将会开启并开始播放。 开机时： 按下开始播放。
	暂停	按 [▶ 开机] 继续开始播放。
	停止	屏幕上出现“按 (播放) 键继续播放。”时，播放位置被记忆。 • 按 [▶ 开机] 恢复。(恢复播放) • 打开光盘盖子或再按一次 [■ -关机] 时，位置记忆将被取消。
	关机	按下并压住，直到显示“OFF”
	跳跃	按 [◀◀, ▶▶]。 DVD-VR 也可跳到标记处。
	搜索	按下并压住 [◀◀, ▶▶] (最多 5 级)。
	慢放	DVD-VR DVD-V VCD 暂停时按下并压住 [◀◀, ▶▶] (最多 5 级)。 按 [▶ 开机] 返回正常播放。 • VCD 仅正向有效。 • MPEG4 DivX: 不起作用。
	顶层菜单	DVD-V CD
	播放节目	DVD-VR (→ 第 10 页)
	播放菜单	WMA MP3 JPEG MPEG4 DivX 播放数据光盘 (→ 第 11 页)
	菜单	DVD-V CD
	播放节目表	DVD-VR (→ 第 10 页)
	导航菜单	WMA MP3 JPEG MPEG4 DivX 播放数据光盘 (→ 第 11 页)
	返回	返回至前一个画面。 VCD (使用播放控制) 返回至菜单。
	切换模式	• DISC: 播放光盘 (→ 见上) • TV: 接收数字电视地面广播 (→ 第 19 页) • SD: 播放 SD 卡 (→ 第 8 页) • AUX: 通过其他设备观看视频 (→ 第 25 页)

	菜单操作	按 [▲▼◀▶] 选择项目，并按 [确定] 确认。
	选择编号	VCD 具有播放控制 (PBC)。 ① 当碟片菜单显示时，按 [显示] 显示屏幕菜单。 ② 按 [▲▼] 选择“选择编号”。 ③ 按 [▶] ，然后按 [▲▼] 输入数字。 • 持续按 [▲▼] ，可以快速改变数字。 ④ 按 [确定] 。
	逐帧	DVD-VR DVD-V VCD 暂停时，按 [◀▶] 。 VCD 仅 [▶]
	组跳跃	WMA MP3 JPEG MPEG4 DivX 按 [▲▼] 。 • 暂停时不起作用。

遥控器操作

	开机 / 关机	• 如果播放机使用电池供电，您无法用遥控器开启本机。
	播放	按下开始播放。
	停止	按下时播放停止。 • 按 [▶ 播放] ，从停止位置开始播放。(位置记忆) • 要取消“位置记忆”，再按一次 [停止] 。
	跳跃	按 [◀◀, ▶▶] 。 DVD-VR 也可跳到标记处。
	搜索 慢放	按下 [◀◀, ▶▶] (最多 5 级)。 暂停时按 [◀◀, ▶▶] (最多 5 级)。 按 [▶] (播放) 返回正常播放。 VCD 仅 [▶▶] 有效。 • MPEG4 DivX : 不起作用。
	输入数字	DVD-VR DVD-V VCD CD 例如，要选择 12： [≡10] → [1] → [2] WMA MP3 JPEG MPEG4 DivX 例如，要选择 123： [1] → [2] → [3] → [确定]
	DISC/TV/SD/AUX 切换	连续按切换不同的模式。

- 本体按键与相对应的遥控器按键功能相同。
- 本机面板及遥控器上有部分按键具有双重功能，其中蓝色印刷为 TV 模式下有效功能。

播放 SD 卡

正在读取 SD 卡或本机正在使用 SD 卡时，请勿取出 SD 卡或关闭本机电源，否则可能会损坏数据。

在本机可以使用 8MB~2GB 的 SD 卡、4GB~16GB 的 SDHC 卡 (→ 第 5 页)

耳机端子 [] (两个插孔都可以使用)
ø3.5 mm 立体声小插孔

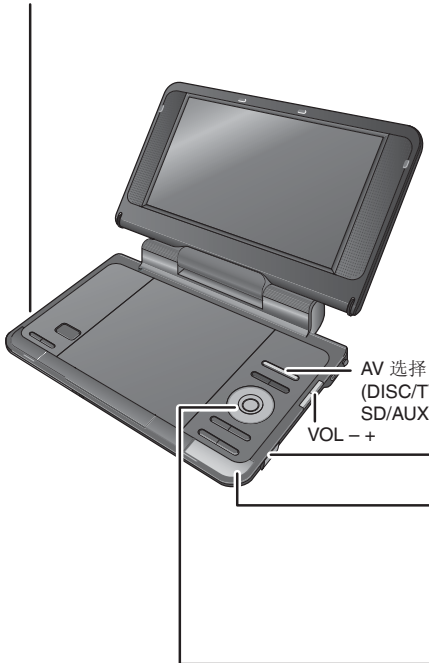

如果使用 miniSD 卡或 microSD 卡，必须装到该卡附带的适配器后插入、拔出本机。

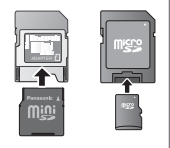

2 按住直到电源开启
开始自动播放。
• 如果显示“SD”以外模式，请按 [AV 选择] 选择“SD”模式。

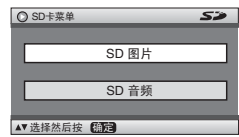

3 按 [▲▼] 选择“SD 图片”或“SD 音频”，然后按 [确定]。
播放开始。
• **SD AUDIO** 请调节音量。
• 如果 SD 卡的录制方式不正确或无法播放时，屏幕会显示“无播放内容”或“不能显示”。请使用可播放的 SD 卡 (→ 第 5 页)。

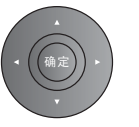





- 一旦停止时间超过 15 分钟 (使用电池约 5 分钟)，本机将自动关闭 (自动电源关闭)。
- 如果遇到问题，请参考“故障排除指南” (→ 第 26~27 页)。







取出 SD 卡

按 SD 卡中央，解除锁定，然后拔出。

主机操作

	开机	按下并压住，电源将会开启并开始播放。 • 如果显示“SD”以外模式，请按 [AV 选择] 选择“SD”模式，则“SD 卡菜单”在屏幕上显示 (→ 见上页)。
	暂停	按 [▶ 开机] 继续开始播放。
	停止	屏幕上出现“按 (播放) 键继续播放。按 (顶级菜单) 键显示 SD 卡菜单。”时，播放位置被记忆。 • 按 [▶ 开机] 恢复。(恢复播放) • 取出 SD 卡或再按一次 [■ -关机] 时，位置记忆将被取消。
	关机	按下并压住，直到显示“OFF”。
	跳跃	跳跃项目。
	搜寻 (播放中)	SD AUDIO 按住 [◀◀ ▶▶] 开始搜寻 (最多 5 级)。 按 [▶ 开机] 开始正常播放。
	SD 卡菜单	依序播放项目 (SD 卡菜单) (→ 第 10 页)
	导航菜单	从所选项目开始播放 (导航菜单) (→ 第 10 页)
	返回	返回至前一个画面。
	菜单操作	按 [▲ ▼ ◀ ▶] 选择，按 [确定] 实行。
	组跳跃	SD PICTURE 按 [▲ ▼] 选择组跳跃。

遥控器操作 (遥控器按键与相对应的本体按键功能相同)

	电源开 / 关	• 如果播放机使用电池供电，您无法用遥控器开启本机。
	播放	按下开始播放。
	停止	按下时播放停止，播放位置被记忆。 • 按 [▶ 播放] ，从停止位置开始播放。 • 如果要解除记忆位置 (→ 见上页，恢复播放)。
	跳跃	跳跃项目。
	搜索 (播放中)	SD AUDIO (最多 5 级)。 按 [▶ 播放] 开始正常播放。
	输入数字	例如，要选择 123: [1] → [2] → [3] → [确定]
	DISC/TV/SD/AUX 切换	连续按切换不同的模式。

有用的功能 (DISC/SD 模式)

选择在液晶屏幕上显示 4:3 宽高比影像

LCD-尺寸
连续按，改变屏幕影像宽高比。

- MONITOR NORMAL:** 标准 (以 4:3 视频宽高比显示)
- MONITOR FULL:** 水平拓展
- MONITOR OFF:** 无影像
- 若您不使用播放机上的液晶屏幕，请选择“**MONITOR OFF**”以节电。
([ON] 指示灯闪烁)
- 若将液晶屏合上，则液晶屏幕将自动关闭。

调整液晶屏幕画质

亮度 -LCD
连续按，改变液晶屏幕模式。

- DAYLIGHT:** 显示图像较亮;
- MOONLIGHT:** 显示图像较暗;
- USER MODE:** → 下选

■ 当选择“**USER MODE**”时

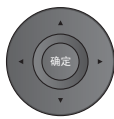

- 按 [▲▼] 选择项目，然后按 [◀▶] 改变设定。
- BRIGHT:** 调整图像亮度 (-5 至 5)
- COLOR:** 调整图像色调 (-5 至 5)
- 要退出画面：按 [返回]。

显示当前播放状态 (信息显示)

■ 基本信息 例如 DVD-V

显示
按两下。

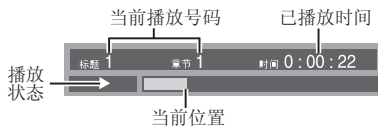

■ 详细信息

显示
按三下。

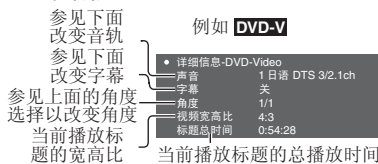

- 按遥控器 [显示] 也可完成。
- **MPEG4 Divx** 搜索时不显示视频和音频信息。
- 要退出画面：按 [返回]。

选择音轨

语音 DVD-V DVD-VR VCD DivX
(详见第 14 页“声音”)
(遥控器)



角度切换 / 旋转图片

角度
(遥控器)

- 角度切换: **DVD-V** (仅带多角度的 DVD 碟片)
- 旋转图片: **JPEG SD PICTURE** 连续按，图片以 90° 旋转。
- 要退出画面：按 [返回] 键。

播放过程中按此键。



选择字幕 (带字幕的碟片)

字幕 按 [◀▶] 选择字幕“开”、“关”。

(遥控器) 按 [▲▼] 选择字幕，再按 [确定]。

播放过程中按此键。

- 要退出画面：按 [返回] 键。

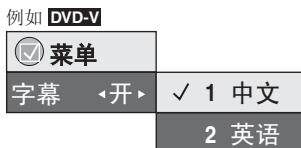

使用菜单播放 CD

标题在播放 CD 文本时出现。

1

菜单

按下。

例如 CD text



按 [显示] 在指南信息和播放状况指示之间切换。

2

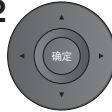

- 按 [▲▼] 选择曲目，然后按 [确定]。
- 要退出画面：按 [返回]。

播放节目/播放清单

- 标题仅当已输入时才出现。
- 不能编辑节目表和标题。

1

播放节目:
顶级菜单

播放节目表:
菜单

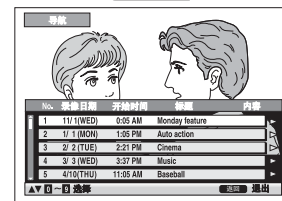

2

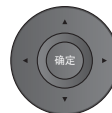

- 按 [▲▼] 选择节目或节目表，然后按 [确定]。

- 您也可以使用遥控器上的数字按钮 (→ 第 7 页)。
- 按 [▶] 显示节目内容 (仅当播放节目时)。
- 要退出画面：按 [返回]。

使用菜单播放 SD 卡

依序播放项目 (SD 卡菜单)

1

顶级菜单

按下。



2

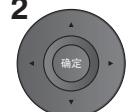

- 按 [▲▼] 选择“SD 图片”或“SD 音频”，然后按 [确定]。

从所选项开始播放 (导航菜单)

1

菜单 按下。

SD PICTURE



SD AUDIO

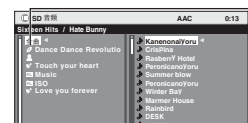

播放清单标记

- ① 唱片集
- ② 艺术家
- ③ 自己喜好
- ④ 分类选曲
- ⑤ 其他
- ⑥ 选中的曲目号

播放清单 曲目

2

SD PICTURE

按 [▲▼◀▶] 选择图片，然后按 [确定]。

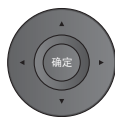

要选择其他组中的内容

- ① 按 [▲] 选择“组”，然后按 [确定]。
- ② 按 [▲▼] 选择不同的组，然后按 [确定]。
- ③ 按 [▲▼◀▶] 选择组中的图片，然后按 [确定]。



- 要显示其他页面：按 [▲▼◀▶] 选择“上一页”或“下一页”，然后按 [确定]。

SD AUDIO

按 [▲▼◀▶]，选择播放清单，然后按 [确定]。

■ 曲目选择播放

- 按 [▲▼◀▶] 选择曲目，然后按 [确定]。
- 要退出画面：按 [菜单]。

播放 HighMAT™ 光盘 **WMA MP3 JPEG**

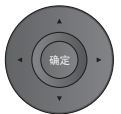

显示菜单时
按 [▲▼◀▶] 选择项目，然后按 [确定]。



菜单：
带您进入下一个菜单，以显示节目表或另一个菜单。



播放清单：
播放开始。

- 要返回菜单画面，按 [顶级菜单]，然后按几下 [返回]。
- 要改变菜单背景，按 [显示]。背景将变为光盘上所录的背景。
- 要显示 / 退出画面：按 [顶级菜单]。

从列表中选择

1. 按 [菜单]。
 2. 按 [◀]，然后按 [▲▼] 以切换“播放清单”、“组”和“内容”列表。
 3. 按 [▶]，然后按 [▲▼] 选择项目，并按 [确定]。
- 要退出画面：按 [菜单]。



播放数据光盘 **WMA MP3 JPEG MPEG4 DivX**

- 在下列情况选择“作为数据碟片播放”（→ 第 16 页，其他菜单）：
 - 不使用 HighMAT 功能播放 HighMAT 光盘。
 - 播放 DVD-RAM 上同时包含 **DVD-VR** 和另一种格式（例如 **JPEG** 的 **JPEG**、**MP3**、**MPEG4** 或 **DivX**）。
- 要播放 DVD-RAM 上的标题 (**DVD-VR**)，请选择“作为 DVD-VR 播放”。

依序播放项目 (播放菜单)

显示菜单时

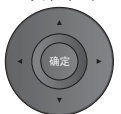

按 [▲▼] 选择“全部”、“音频”、“图片”或“视频”，然后按 [确定]。

- 要显示 / 退出画面：按 [顶级菜单]。

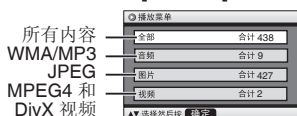

从所选项目开始播放 (导航菜单)

1

菜单



按下。

2

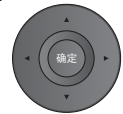

按 [▲▼◀▶] 选择组，然后按 [确定]。

- 要依序播放组中内容：按 [确定]。
- 要从所选内容开始播放：按 [▲▼] 进行选择，然后按 [确定]。

当前正在播放的组和内容号码

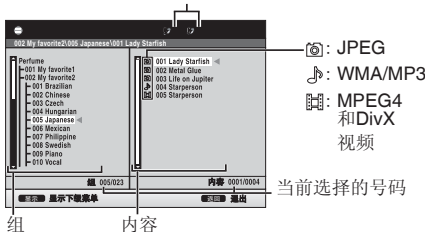

- 要边在屏幕上显示 **JPEG** 图片边收听 **WMA/MP3** 文件，然后选择 **WMA/MP3**。（相反的顺序无效。）
- 要退出画面：按 [菜单]。

■ 使用子菜单

显示导航菜单（→ 见上）时。

- 1 按 [显示]。
- 2 按 [▲▼] 选择子菜单，然后按 [确定]。

子菜单

✓ 复合	组和内容
✓ 列表	仅内容
✓ 目录	仅组
✓ 缩微图片	缩略图 JPEG
✓ 全部	所有内容
✓ 音频	仅 WMA/MP3
✓ 图片	仅 JPEG
✓ 视频	仅 MPEG4 和 DivX 视频
✓ 显示帮助	在指南信息和播放状况指示之间切换
✓ 查找	按内容或组标题搜索（→ 见下）

■ 通过内容或组标题搜索

按 [◀▶] 突出显示某一组标题以搜索组，或突出显示某一内容标题以搜索内容。

- 1 选择“查找”，然后按 [确定]。（→ 见上）
- 2 按 [▲▼] 选择字符，然后按 [确定]。

- 重复此操作输入另一个字符。
- 也搜索小写字母。
- 按住 [◀▶] 跳转 A、E、I、O 和 U。
- 按 [◀] 删除一个字符。
- 删除星号 (*) 搜索以该字符开头的标题。



3 按 [▶] 选择“查找”，然后按 [确定]。搜索结果画面即会出现。

4 按 [▲▼] 选择内容或组，然后按 [确定]。

数据光盘制作提示

格式	光盘	扩展名	参考
WMA	CD-R/RW	“.WMA” “.wma”	<ul style="list-style-type: none"> 兼容压缩率：在 48 kbps 至 320 kbps 之间 不能播放有拷贝保护的 WMA 文件。 本机不支持 Multiple Bit Rate (MBR：一种用几个不同比特率编码内容相同的文件)。
MP3	DVD-RAM DVD-R/RW CD-R/RW	“.MP3” “.mp3”	<ul style="list-style-type: none"> 采样频率： DVD-RAM, DVD-R/RW： 11.02, 12, 22.05, 24, 44.1 和 48 kHz CD-R/RW： 8, 11.02, 12, 16, 22.05, 24, 32, 44.1 和 48 kHz 兼容压缩率：在 32 kbps 至 320 kbps 之间 本机不支持 ID3 标签。
JPEG	DVD-RAM DVD-R/RW CD-R/RW	“.JPG” “.jpg” “.JPEG” “.jpeg”	<ul style="list-style-type: none"> 可以显示用数码相机拍摄，符合 DCF 标准版本 1.0 的 JPEG 文件。 用电脑图像编辑软件更改、编辑或保存的文件可能无法显示。 本机不能播放动画、MOTION JPEG 和其他此类格式文件、JPEG (例如 TIFF) 以外的静止图像，也不能播放带声音的影像。
MPEG4	DVD-RAM DVD-R/RW CD-R/RW	“.ASF” “.asf”	<ul style="list-style-type: none"> 本机可以播放使用 Panasonic SD 多功能照相机或 DVD 刻录机录制的 MPEG4 数据 [符合 SD VIDEO 规范 (ASF 标准)/MPEG4 (简单类) 视频系统/G.726 音频系统]。 记录日期可能与实际日期不同。
DivX	DVD-RAM DVD-R/RW CD-R/RW	“.DIVX” “.divx” “.AVI” “.avi”	<ul style="list-style-type: none"> 用 DivX® 媒体文件标准播放，播放所有版本 DivX 视频 (包括 DivX® 6) [DivX 视频系统/MP3、Dolby Digital 或 MPEG 音频系统]。不支持 DivX Ultra 增加的功能。 本机上可能无法正常播放大于 2 GB 或无索引的 DivX 文件。 本机支持所有分辨率，最大 720×480 (NTSC)/720×576 (PAL)。 本机可以选择最多 8 套音频和字幕。

• 如果不在根目录下建立组，如下图中的“002 group”，则第 8 组和之后的组在菜单画面上将显示在同一条垂直线上。

- 文件及文件名可以显示 GB2312 内的一级和二级汉字 (6700 字左右)，超出此范围的显示“_” (下划线)。
- 菜单画面显示的顺序可能和电脑屏幕显示的有所不同。
- SD AUDIO** 使用个人电脑制作的数据，必须使用松下公司制造的 SD-Jukebox。
- 本机不能播放使用“写包”方式记录的文件 (“写包”是一种记录数据的方法)。

文件夹和文件的命名

(本机将文件视为内容，将文件夹视为组。)

记录时，在文件夹和文件的名称前加上前缀。前缀的数字位数应相等，按您要播放的顺序添加它们 (有时可能无效)。

DVD-RAM

- 光盘必须支持 UDF 2.0。

DVD-R/RW

- 光盘必须支持 UDF 桥 (UDF 1.02/ISO9660)。
- 本机不支持多个会话。仅播放默认会话。

CD-R/RW

- 光盘必须符合 ISO9660 1 级或 2 级 (除扩展的格式外)。
- 本机支持多个会话，但如果会话过多，则播放需要一定时间才能开始。请保持最少会话以避免这种情况发生。

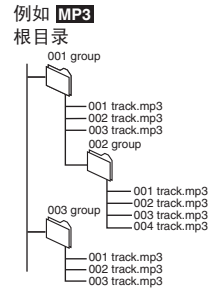

编程 / 随机播放 仅遥控器

DVD-V WMA MP3 JPEG MPEG4 DivX VCD CD SD PICTURE SD AUDIO



在停止状态下
按下进行改变。

编程播放 → 随机播放
← 关(正常播放) ←

- HighMAT 光盘仅以数据光盘播放时，才可以使用编程和随机播放。
在“其他菜单”中选择“作为数据碟片播放”(→ 第 16 页)。

编程播放 (最多 32 个项目)

例如 DVD-V



1 按 [确定]，光标移到编程项目处，按 [▲▼] 选择项目，然后按 [确定]。



也可以按数字键选择项目 (→ 第 7 页，输入数字)。
重复此步骤对其他项目进行编程。

2

播放



选择所有项目 (光盘上或标题或组内)

按 [确定] 和 [▲▼] 选择“ALL”，然后再按一下 [确定] 进行确认。

改变编程

按 [▲▼] 选择项目。

- 要改变项目，重复步骤 1。
- 要消除项目，按 [清除] (或选择“清除”并按 [确定])。

消除全部编程

选择“清除全部曲目号”并按 [确定]。关闭播放机电源、打开光盘盖子、取出 SD 卡或按下 [AV 选择] 时，也可消除全部编程。

- SD AUDIO 不能从播放清单中选择曲目。

随机播放

1 DVD-V WMA MP3 JPEG MPEG4
DivX VCD CD SD PICTURE
SD AUDIO



例如 DVD-V

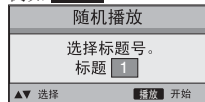

按下选择项目

(→ 第 7 页，输入数字)。

2

播放



要退出编程或随机播放模式

停止时按几下 [播放模式]。

关于 DivX VOD 内容

DivX 是由 DivX 公司所发明的流行媒体技术。DivX 媒体文件包含高画质、高度压缩的视频，而保持文件相对较小。

DivX Video-on-Demand (VOD) 内容是加密的，用以保护版权。为在本机播放 DivX VOD 内容，您需先注册本机。

按照购买 DivX VOD 内容在线指示输入本机注册码并注册本机。有关 DivX VOD 的详情，请访问 www.divx.com/vod。

显示本机注册码

(→ 第 17 页，“DivX”标签中的“DivX 授权”)



8 个字母数字字符

- 建议您记下此号码以供将来参考。
- 第一次播放 DivX VOD 内容之后，在“DivX 授权”中将显示另一个注册码。请勿使用此注册码购买 DivX VOD 内容。如果您使用此号码购买 DivX VOD 内容，然后在本机播放内容，您将无法使用先前号码播放购买的任何内容。
- 如果您使用与本机不同的注册码购买 DivX VOD 内容，您将不能播放此内容。(显示“认证错误”。)

关于仅可播放一定次数的 DivX 内容

某些 DivX VOD 内容仅可播放一定次数。当播放此内容时，将显示剩余播放次数。当剩余播放次数为零时，您无法播放此内容。(显示“租赁到期”。)

播放此内容时

- 如果发生下列操作，剩余播放次数将减少
 - 关机或显示“初始设定”菜单。
 - 按 [■] 两次。
 - 按下 [◀▶▶▶] 或 [▶▶▶▶] 等而到了另一个内容或者播放内容的开头。
- 恢复播放 (→ 第 6 页，停止) 无效。

使用屏幕菜单 (DISC/SD 模式)

1

显示

按一下。

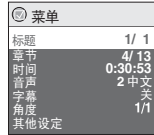

2

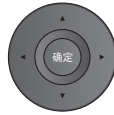

- ① 按 [▲▼] 选择菜单。
- ② 按 [▶] 转至下一个菜单，然后按 [▲▼] 选择项目。
- ③ 按 [确定] 选定。





必要时，重复步骤②。

- DISC 模式下的显示与 SD 模式下的显示不同
- 显示的项目取决于媒体的类型。
- 按 [◀] 转至前一个菜单。
- 有些项目仅在播放中有效。
- 有些项目可以使用遥控器上的数字按键和 [确定] 来选择。
- 要退出画面：按 [返回]。
- 由于碟片或卡记录状况不同，调整播放速度、画质、声音时，或许没有效果。

主菜单

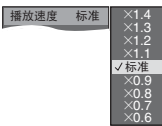
节目、组、标题 章节、曲目、节目表、内容	从特定的项目开始 <ul style="list-style-type: none"> • 按 [▲▼] 选择，然后按 [确定]。 • 按住 [▲▼] 进行快速改变。 	
时间	要递增或递减跳跃 (跳时播放仅用于播放) DVD-VR DVD-V (除 +R/+RW) DivX 1. 按两下 [确定] 显示跳时指示。 2. 按 [▲▼] 选择时间，然后按 [确定]。 • 按住 [▲▼] 进行快速改变。 改变剩余/已播放时间显示	
图像	显示像素数 DivX fps (frame per second) 也显示。	
声音	按下选择音轨。 DVD-VR DivX 可用此按钮选择“L”、“R”或“LR”。 VCD 显示菜单时 按 [◀▶] 选择“L”、“R”、“LR”或“L+R”。 DVD-V (卡拉 OK 光盘) 显示菜单时， ①按 [▲▼] 选择“原声”。 ②按 [确定]，然后按 [▲▼] 选择项目。 ③按 [确定]。 有关详细说明请参阅光盘说明书。 • 要退出画面：按 [返回]。 信号类型/数据 LPCM/PPCM/□□ Digital/DTS/MP3/MPEG: 信号类型 kHz (采样频率)/bit/ch (通道数目) 示例: 3/2_1ch .1: 低频效果 (如果无信号则不显示) 0: 无环绕声 1: 单声道环绕声 2: 立体声环绕声 (左/右) 1: 中央 2: 前左 + 前右 3: 前左 + 前右 + 中央	
选择编号 VCD (具有播放控制)	输入数字 (→ 第 7 页) • 按住 [▲▼] 可以快速改变数字。	
缩微图片	显示缩略图 JPEG	
字幕	按下选择字幕语言。(碟片带字幕) 要消除/显示字幕 按 [▲▼]，再按 [确定] 选择“开”或“关”。 • 使用 +R/+RW 时，对于无法显示的字幕会显示字幕号。 DVD-VR (带字幕开/关信息) 按下选择“开”或“关”。 • 仅可选择“开”或“关”。 • 字幕开/关信息无法使用 Panasonic DVD 刻录机录制。 • 要退出画面：按 [返回]。	
标签 (VR)	调出 DVD 刻录机记录的标记	
角度	DVD-V 带多角度碟片。 按下选择角度。 • 要退出画面：按 [返回]。	例如 DVD-V
旋转图片	向“左”或“右”旋转图片 • 也可以通过按遥控器上 [角度] 键来实现。(→ 第 10 页)	
幻灯片	打开/关闭幻灯片放映 改变幻灯片播放时间间隔 (“1 快进”至 “5 慢放”) • 使用幻灯片放映时，取决于播放位置，跳跃/旋转图片功能可能不工作。	
其他设定	(→ 见下页)	

其他设定

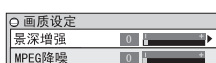
<p>播放速度</p>	<p>①按 [▶], 然后按 [▲▼] 选择“播放速度”。 ②按 [确定] 和 [▲▼] 选择“标准”或“×0.6”至“×1.4”(以0.1为单位)。 ③按 [确定]。 •按 [▶ 开机] 返回到正常播放。 •改变速度后 -低音强化、高级环绕及声效增强(→第16页,声音菜单)不工作。 •此功能取决于光盘的录制,有时可能无效。 •要退出画面:按 [返回]。</p>	
<p>重复菜单</p>	<p>(仅当已播放时间显示时。JPEG SD PICTURE: 可以使用重复功能。) ①按 [▶], 然后按 [▲▼] 选择“重复模式”。 ②按 [▶], 然后按 [▲▼] 选择要重复的项目。 ③按 [确定]。</p>	
<p>A-B 重复</p>	<p>DVD-VR (静像部分) MPEG4 DivX 和 JPEG 除外 ①按 [▶], 然后按 [▲▼] 选择“A-B 重复”。 ②在开始和结束点按 [确定]。 •再按一下 [确定] 取消。 •要退出画面:按 [返回]。</p>	
<p>高级碟片浏览</p>	<p>DVD-VR DVD-V (+R/+RW 除外) ①按 [▶], 然后按 [▲▼] 选择“高级碟片浏览”。 ②按 [确定]。 搜索每个标题/章节。 ③找到要播放的标题/章节时,按 [▶ 开机] (播放)。 •您也可以每10分钟为间隔搜索影像。选择“时间间隔模式”(→第17页,“碟片”标签中的“高级碟片浏览”)。 •此功能取决于播放位置,有时可能无效。 •DVD-VR 不起作用: -对于静像部分。 -播放节目表时。 •要退出画面:按 [返回]。</p>	
<p>图像菜单</p>	<p>标准: 正常播放图像。 影院 1: 使图像变柔和并增强暗景细节。 影院 2: 使图像变清晰并增强暗景细节。 个人设定: 根据个人喜好设定。 ①按 [▶], 然后按 [▲▼] 选择“图像菜单”。 ②按 [▶] 选择“图像模式”。 ③按 [▶], 然后按 [▲▼] 选择“影院 1”或“影院 2”或“标准”、“个人设定”。 ④按 [确定]。 •要退出画面:按 [返回]。(“个人设定”见下面) 景深增强: 减轻背景粗糙的噪声,产生较大的深度感。 MPEG 降噪: 使块噪声变平滑,减轻图像对比部分出现的涂污。 ①按 [▲▼] 选择“画质设定”后按 [确定]。 ②按 [▲▼] 选择“景深增强”或“MPEG 降噪”。 ③按 [◀▶] 改变设定。(景深增强: 0 至 +4, MPEG 降噪: 0 至 +3) •要退出画面:按 [返回]。 以上功能取决于光盘的录制,有时可能无效。</p>	 
<p>选择节目 DivX</p>	<p>当您选择“自动”时, DivX 内容的构建方式将自动辨别并输出。如果图像失真,请根据内容记录到光盘时的构图方式,选择“I(隔行)”或“P(逐行)”。 自动 I(隔行) P(逐行)</p>	

使用屏幕菜单(续)

声音菜单

低音强化	<p>① 按 [▶], 然后按 [▲▼] 选择“低音强化”。</p> <p>② 按 [▶], 然后按 [▲▼] 选择“开”或“关”。</p> <p>③ 按 [确定]。</p> <p>· 要退出画面: 按 [返回]。</p> <p>· 这在 5.1 通道 DVD 视频光盘上有效。在双通道光盘上的某些部分上也有效。</p> <p>· 如果声音失真或有噪声, 请设为“关”。</p>	<div style="border: 1px solid black; padding: 2px;"> 菜单 低音强化 (H.Bass) 关 </div>
高级环绕	<p>① 按 [▶], 然后按 [▲▼] 选择“高级环绕”。</p> <p>② 按 [▶], 然后按 [▲▼] 选择“SP 1 标准”、“SP 2 增强”、“HP 1 标准”或“HP 2 增强”, 也可以选择“关”。</p> <p>③ 按 [确定]。</p> <p>环绕声效果可以使用双扬声器 (在其他设备上) 实现。</p> <p>· 当使用耳机时, 按下选择“HP 1 标准”或“HP 2 增强”。</p> <p>· 当使用带有环绕声的光盘时, 声音仿佛是从四面八方的扬声器传来的。</p> <p>· 最佳座位距离是前方左右扬声器之间距离或者电视机宽度 (如果使用电视机扬声器) 的 3 至 4 倍。</p> <p>· 低音强化 (→ 见上) 打开时不工作。</p> <p>· 请勿结合其他设备上的环绕声效果使用。</p> <p>· 要退出画面: 按 [返回]。</p>	
人声强化	<p>使电影中的对话听得更清楚</p> <p>DVD-V (Dolby Digital, DTS, 3 声道或以上, 对话录制在中央声道)</p> <p>开 ←→ 关</p> <p>DivX (Dolby Digital, 3 声道或以上, 对话录制在中央声道)</p> <p>开 ←→ 关</p>	
声效增强	<p>您可以欣赏到舒适的仿模拟声音。</p> <p>DVD-VR DVD-V (仅用 48 kHz 录制)</p> <p>VCD CD WMA MP3 SD AUDIO (用 8 kHz、16 kHz 或 32 kHz 以外频率录制的碟片或 SD 卡)</p> <p>开 ←→ 关</p> <p>· 此功能对 DVD-RAM 或 DVD-R/RW 上的 MP3 无效。</p> <p>· 低音强化、高级环绕 (→ 见上) 开启时此功能失效。</p> <p>· 此功能取决于录制情况, 有时可能无效。</p>	
显示菜单		
显示信息	开 ←→ 关 JPEG SD PICTURE 日期显示开关切换	
字幕位置	0 至 -60 (以 2 为单位)	
字幕亮度	自动、0 至 -7	
变焦模式	<p><i>动画</i></p> <p>扩展信箱图像以适合屏幕。</p> <p>按 [▲▼] 选择预设的宽高比或“自动”。</p> <p>DVD-VR DVD-V VCD</p> <p>自动 ←→ 4:3 标准 ←→ 欧洲远景 ←→ 16:9 标准 ←→ 影院2 ←→ 影院1 ←→ 美国远景</p> <p>· 取决于光盘, 预设宽高比可能不显示。</p> <p>MPEG4 DivX</p> <p>标准 ←→ 原始</p> <p>←→ 全屏 ←→</p>	
无级变焦	<p><i>动画</i></p> <p>按 [▲▼] 进行微调。(按住可快速改变。)</p> <p>- 从 ×1.00 至 ×1.60 (以 0.01 为单位)</p> <p>- 从 ×1.60 至 ×2.00 (以 0.02 为单位)</p> <p>仅 MPEG4 DivX</p> <p>- 从 ×2.00 至 ×4.00 (以 0.05 为单位)</p> <p>取决于连接的电视机及其设定, 可能无法放大到最大 ×4.00。</p>	
比特率显示	<i>动画</i> 开 ←→ 关	
GUI 透明	关, 开, 自动 (图像显示在屏幕时自动开。)	
其他菜单		
初始设定	(→ 第 17 页, 改变播放机设定)	
作为 DVD-VR 播放 或 作为 HighMAT 播放 或 作为数据碟片播放	<p>· 选择“作为数据碟片播放”播放 DVD-RAM 上同时包含 DVD-VR 和另一种格式 (例如 JPEG) 的 JPEG、MP3、MPEG4 或 DivX, 或不使用 HighMAT 功能播放 HighMAT 光盘。</p>	

改变播放机设定 (DISC/SD 模式)

- 参考本页说明, 需要时进行改变。
- 带下划线的项目为出厂设定。
- 显示的项目取决于媒体类型而不同。

即使将播放机切换为待机状态, 设定仍然保持不丢失。

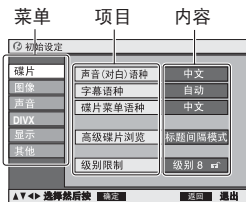
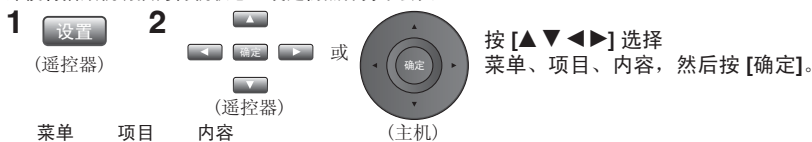

- 返回至前一个画面: 按 [返回]。
- 要退出画面: 按 [返回]。
- 菜单也可使用屏幕菜单来显示。(→ 第 16 页, 其他菜单中的“初始设定”)

“碟片”标签

声音 (对白) 语种	<ul style="list-style-type: none"> • 英语 • 中文 • 原版语言 (选定光盘上所设定的初始语言) • 其他 *****
字幕语种	<ul style="list-style-type: none"> • 自动 [如果为“声音 (对白) 语种”所选的语言不可用, 将显示该语言的字幕 (如果光盘上有)。] • 英语 • 中文 • 其他 *****
碟片菜单语种	<ul style="list-style-type: none"> • 英语 • 中文 • 其他 *****
高级碟片浏览 选择如何搜索 (→ 第 15 页)。	<ul style="list-style-type: none"> • 标题间隔模式: 搜索每个标题/章节。 • 时间间隔模式: 以 10 分钟为间隔搜索影像。
级别限制 设定等级来限定 DVD-Video 播放。 • 按屏幕指示操作。	<p>设定等级 (当选择 8 级时)</p> <ul style="list-style-type: none"> • 8 无限制 • 1 至 7: 使用 DVD-Video 上记录的等级禁止对应 DVD-Video 的播放。 • 0 禁放所有节目: 用于防止没有等级的光盘播放。当设定等级时, 会显示密码画面。按屏幕指示操作。 <p>不要忘记密码。 如果播放机中装入超出等级的 DVD-Video 光盘, 就会显示信息画面。按屏幕指示操作。</p>

* 参照第 18 页上的表输入编码。

“图像”标签

电视屏幕 选择适合电视机和自己喜好的设定。	<ul style="list-style-type: none"> • 4:3 放大画面: 标准宽高比电视机 (4:3) 宽幅影像的两侧被截短以充满屏幕 (除非光盘禁止)。 • 4:3 宽屏幕: 标准宽高比电视机 (4:3) 宽幅影像将如信箱样显示。 • 16:9: 宽屏电视机使用电视机的屏幕模式改变影像显示方式。
静像模式 指定暂停时图像显示类型。	<ul style="list-style-type: none"> • 自动 • 场: 图像不模糊, 但画质较低。 • 帧: 整体画质高, 但图像看上去可能模糊。
NTSC 制式碟片输出选择 选择播放 NTSC 光盘时输出 PAL 60 或 NTSC。	<ul style="list-style-type: none"> • PAL 60: 连接 PAL 电视机时或将电视机制式切换到 PAL 时。 • NTSC: 连接 NTSC 电视机时或将电视机制式切换到 NTSC 时。
图像输出制式 选择 JPEG、MPEG4 和 DivX 视频的 输出视频信号格式。	<ul style="list-style-type: none"> • NTSC/PAL 60: 输出将取决于“NTSC 制式碟片输出选择”设定 (→ 见上)。 • PAL <p>如果播放时影像输出不顺畅, 请更改设定。</p>

“声音”标签

音频动态范围压缩	<ul style="list-style-type: none"> • 关 • 开: 通过压缩最低音和最高音的范围, 音量很低时也可调整清晰度。便于深夜观看。(仅当使用 Dolby Digital 时才起作用。)
----------	---

“DivX”标签

DivX 授权	您需要此注册码来购买和播放 DivX Video-on-Demand (VOD) 内容。 (→ 第 13 页)
---------	--

“显示”标签

菜单语种	<ul style="list-style-type: none"> • English • 中文
屏幕显示	<ul style="list-style-type: none"> • 开 • 关
播放时的背景色 选择 JPEG、MPEG4 和 DivX 视频播放时的背景。	<ul style="list-style-type: none"> • 黑色 • 灰色

“其他”标签

设定初始化 此操作可将设置菜单的全部设定值复原为默认设定。	<ul style="list-style-type: none"> • 是: 若设定“级别限制” (→ 见上), 将显示密码输入画面。请输入相同密码, 然后按 [确定]。屏幕上显示“出厂设定”时, 按 [确定] 然后关机再开机。 • 否
----------------------------------	---

语言编码一览表

阿尔巴尼亚语:	8381	丹麦语:	6865	卡纳达语:	7578	孟加拉语:	6678	世界语:	6979	修纳语:	8378
阿法尔语:	6565	德拉维族语:	7776	克罗地亚语:	7282	蒙语:	7778	巽他语:	8385	西藏语:	6679
爱尔兰语:	7165	德语:	6869	科萨语:	8872	缅甸语:	7789	苏格兰盖尔语:	7168	匈牙利语:	7285
爱沙尼亚语:	6984	蒂格尼亚语:	8473	克什米尔语:	7583	摩尔达维亚语:	7779	索马里语:	8379	亚布卡萨语:	6566
阿拉伯语:	6582	俄语:	8285	科西嘉语:	6779	南非荷兰语:	6570	汤加语:	8479	亚美尼亚语:	7289
阿美哈里克语:	6577	法罗语:	7079	库尔德语:	7585	瑙鲁语:	7865	泰国语:	8472	意大利语:	7384
奥里萨语:	7982	梵语:	8365	拉丁国际语:	7365	尼泊尔语:	7869	泰卢固语:	8469	依地语:	7473
阿塞拜疆语:	6590	芬兰语:	7073	拉丁语:	7665	挪威语:	7879	泰米尔语:	8465	印度尼西亚语:	7378
阿萨姆语:	6583	斐济语:	7074	拉蒂亚罗斯方言:		旁遮普语:	8065	他加禄语:	8476	印地语:	7273
阿伊玛拉语:	6589	法语:	7082		8277	波兰语:	8076	塔吉克语:	8471	英语:	6978
白俄罗斯语:	6669	弗里斯兰语:	7089	老挝语:	7679	波斯语:	7065	土耳其语:	8482	越南语:	8673
保加利亚语:	6671	格陵兰语:	7576	拉脱维亚语、		普什图语:	8083	土库曼语:	8475	约鲁巴语:	8979
巴什基尔语:	6665	古吉拉特语:	7185	列特语:	7686	葡萄牙语:	8084	威尔士语:	6789	僧伽罗语:	8373
巴斯克语:	6985	豪萨语:	7265	林格拉语:	7678	日语:	7465	沃拉匹克语:	8679	中文:	9072
比哈里语:	6672	荷兰语:	7876	立陶宛语:	7684	瑞典语:	8386	沃洛夫语:	8779	爪哇语:	7487
冰岛语:	7383	哈萨克语:	7575	罗马尼亚语:	8279	塞尔维亚语:	8382	乌尔都语:	8582	祖鲁语:	9085
不丹语:	6890	加里西亚语:	7176	马其顿语:	7775	塞卢维亚 -		乌克兰语:	8575		
布里塔尼语:	6682	柬埔寨语:	7577	马尔加什语:	7771	克罗地亚语:	8372	乌兹别克语:	8590		
朝鲜语:	7579	加泰罗尼亚语:	6765	马耳他语:	7784	萨摩亚语:	8377	西班牙语:	6983		
乔治亚语:	7565	捷克语:	6783	马拉地语:	7782	斯洛伐克语:	8375	西伯来语:	7387		
契维语:	8487	吉尔吉斯语:	7589	马来语:	7783	斯洛文尼亚语:	8376	希腊语:	6976		
鞑靼语:	8484	凯楚阿语:	8185	毛利语:	7773	斯瓦希里语:	8387	辛达语:	8368		

由 Dolby Laboratories 授权制造。
杜比, Dolby 和双 D 标志是杜比实验室的商标。

“DTS”是 DTS, Inc. 的注册商标, “DTS 2.0”是 DTS, Inc. 的商标。

本产品属版权保护技术, 受美国专利法规和其他知识产权保护。使用本版权保护技术必须获得 Macrovision 许可, 未经 Macrovision 许可只可供家庭或有限范围的视听使用。严禁仿冒仿制, 违者必究。

美国专利 Nos. 6,836,549; 6,381,747; 7,050,698; 6,516,132 和 5,583,936。

Windows Media 和 Windows 标志是 Microsoft Corporation 在美国和 / 或其他国家的商标或注册商标。

本产品受 Microsoft 公司和各个第三方所拥有的某些知识产权保护。未经 Microsoft 或授权的 Microsoft 下属公司以及第三方的许可, 严禁将此技术用于或转用于本产品以外之用途。

WMA 是由微软公司开发的压缩格式。它可获得与 MP3 相同的音质, 但其文件大小比 MP3 更小。

HighMAT 和 HighMAT 标志是 Microsoft 公司在美国和/或其它国家的商标或注册商标。



本产品经 MPEG-4 Visual 专利授权许可, 允许个人或非商业性活动的消费者使用本机进行 (i) 对符合 MPEG-4 视频标准 (“MPEG-4 Video”) 的视频编码和 (或) (ii) 对已经被个人或非商业性活动使用中的 MPEG-4 视频和 (或) 从指定视频提供商获得的 MPEG-4 视频进行解码。未经许可或授权, 不得做任何其他使用。如果想获得其他信息, 请登录 MPEGLA, LCC 网站查询。
<http://www.mpegla.com>

此产品的一部分受版权法的保护, 并根据 ARIS/SOLANA/4C 提供。

DivX® Certified 正式产品。
可播放所有 DivX® 版本 (包括 DivX® 6) 的视频 (使用 DivX® 媒体文件标准播放)。
DivX、DivX Certified 和相关标记都是 DivX, Inc. 的商标。对这些标记的所有使用均经过授权。

SDHC 标识为商标。



接收数字电视地面广播

- 通过本机可以接收免费数字电视地面广播信号。其标准符合中国数字电视地面广播传输标准 GB20600-2006，其中视频格式只对应标清信号，即支持 MPEG-2 MP@ML 标准，支持 MPEG-1 and -2 elementary streams；音频格式支持 MPEG-1 and -2, layer 1 and 2。
- 使用本机前，请确认您所在的地区是否开通了符合上述标准的数字电视地面广播，否则，无法正常接收。
- 按遥控器【电视/广播】键可以在电视、广播之间切换，在以下描述中，主要以收看电视为例进行说明。
- 本机面板及遥控器上有部分按键具有双重功能，其中蓝色印刷为 TV 模式下有效功能。
- 本机支持 GB2312 编码的一、二级中文字库，不属于此范围的编码文字不能正常显示。

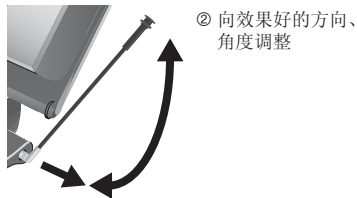

准备

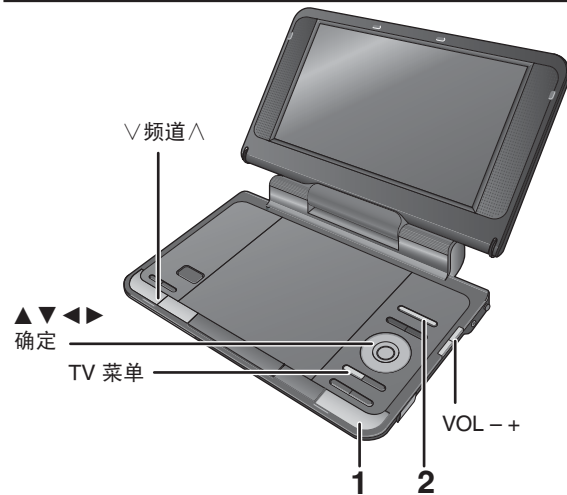

- 在搜索信号或收看电视时，调节天线方向和角度，使接收更加清晰和稳定。
- 当不收看电视时，请将天线收纳到机器内。

频道搜索



- 按下直到电源开通。

- 连续按，选择“TV”。

- 在首次使用本机或开机后没有检测到频道信息时，本机会显示频道搜索提示画面。

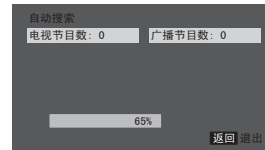

- 按【◀▶】，选择“是”，再按【确定】本机自动搜索电视、广播频道，并显示搜索进度。



- 搜索完成后，搜索到的频道自动保存在本机内。即使电源关闭，频道也被保存。
- 如果选择“否”，或没有搜索到频道内容时，根据搜索前模式，屏幕上分别对应提示“无电视信号”或“无广播信号”。
- 搜索结束后，播放当前模式搜索到的第一个频道内容。
- 搜索所花费的时间长短取决于您所在的地域及信号情况。

■频道删除(见 → 第 21 页，“频道管理”)

■如果您想重新搜索频道(见 → 第 21 页，“自动搜索”)

欣赏电视(广播)

- 按【AV 选择】，选择 TV 模式。
- 按遥控器【电视/广播】，选择收看电视或收听广播。



- 按【∨ 频道 ∧】，选择频道。

- 按【▲▼】键也可以选择频道。
- 也可以通过频道列表选择频道。(见下页)
- 也可以通过遥控器数字键选台。(见下)

- 按【+VOL -】，调节声音大小。

根据所在地域、本机放置场所、方向以及信号状况，可能会出现以下现象：

- 图像马赛克、停顿、停止；
- 声音输出中断；
- 不能接收信号、无法播放；

- 当出现上述现象时，本机会显示信号质量不好的提示窗口，当信号正常后，提示窗口自动消失。



- 在 TV 模式下，即使没有信号本机也不会自动关闭，不使用时，按住【■-关机】关闭本机，以节省电力。

■使用遥控器数字键选择频道

- 输入频道号最多由 3 位数组成，例如 999。
- 在 3 秒内连续输入数字后，按【确定】，进入您要选择的频道。如果输入间隔 3 秒，则自动切换到键入的频道。屏幕右下角显示您输入的频道号。

例如：输入频道号 15，按【1】【5】或【0】【1】【5】，则屏幕右下角显示【15】。

- 如果您输入的频道号不存在，屏幕会显示下面提示窗口：

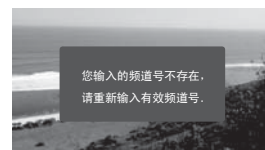

- 5 秒钟后，提示窗口会自动消失。

TV 模式屏幕菜单操作

- 在 TV 模式下，通过显示主菜单，进入子菜单，可以进行各种功能的操作，或者对本机进行设定。（带下划线的项目为出厂设定）

1  按下显示屏幕主菜单。
TV 菜单

2 按 [▲▼]，选择子菜单，然后按 [确定]，进入相应的子菜单。

3 按 [▲▼]，选择项目，然后按 [确定]，选中项目。

- 在各个子菜单，按 [TV 菜单] 返回上一级菜单。
- 按 [返回] 退出菜单。

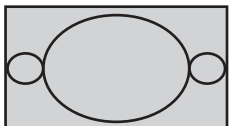
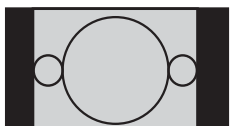
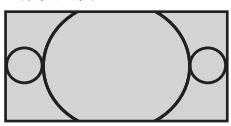

一级菜单	二级菜单	三级菜单	功能描述
频道导航	电视频道	—	列出当前所有电视频道。 1 按 [▲▼]，选择不同的频道。 右下侧窗口播放该频道当前时间的节目
	广播频道	—	列出当前所有广播频道。 2 按 [确定]，播放选择的频道并退出菜单。
	喜好频道	—	列出喜好频道。（当您已经设定了喜好频道时，→ 见下页）
节目列表	—	—	对存在 EPG 信息的频道，把这些频道的节目按时间顺序列表。显示节目时间、节目名称。  1 按 [◀▶]，切换频道。 左下侧窗口播放该频道当前时间的节目 • 在节目列表中切换频道，不会更改当前的频道，节目列表只起查看浏览节目的作用。 2 按 [▲▼]，查看浏览当前频道各时间段的节目名称和播放时间。 • 在电视播放模式下，进入电视节目列表；在广播模式下，进入广播节目列表。 • 按 [电视 / 广播] 在电视节目列表和广播节目列表之间切换。 • 按 [√翻页 ^] (遥控器)，可以翻页浏览当前频道各时间段的节目名称和播放时间。 • 由于显示空间有限，较长的频道名称和节目名称或许不能完全显示。 • 节目名称和播放时间由电视台编排确定，并随着节目传输码流一起发送，有时会有变动，可能与实际收看时不符。 • EPG 信息所显示的时间为北京时间。 • 无 EPG 信息的频道会提示“此频道无节目信息”。
系统设置	基本设置	电视屏幕	可以根据具体情况选择合适的屏显模式。 • 当输入信号是 16:9 时，正常输出，选项无效。 • 当输入信号是 4:3 时，可以有以下三个选项。 • 16:9  • 4:3  • 放大画面 
		图像制式	选择节目输出制式 • NTSC • PAL
		语音声道	为当前频道选择合适的声道 • 左声道 • 右声道 • 立体声(如果收听广播，默认声道为“立体声”)
		菜单语言	设定菜单的显示语言 • 中文 • English

一级菜单	二级菜单	三级菜单	功能描述
系统设置	频道管理	—	<p>■ 喜好频道设定 在欣赏节目时，可以根据自己的兴趣设定喜好频道，以方便使用。 · 在电视播放模式下，进入电视频道管理菜单；在广播模式下进入广播频道管理菜单。</p>  <p>· 按 [电视 / 广播]，在电视频道管理菜单和广播频道管理菜单之间切换。</p> <p>1 按 [▲▼]，选择频道。 右下侧窗口播放该频道当前时间的节目。</p> <p>2 按遥控器 [喜好] 键，对选中的频道设定喜好或消除喜好。 · 喜好栏图标 “◎” 有无表示喜好频道的设定或消除。</p> <p>3 按 [返回] 键，退出频道管理菜单画面。</p> <p>■ 删除频道 如果想删除频道，在频道管理菜单时，</p> <p>1 按 [▲▼]，选中要删除的频道。</p> <p>2 按遥控器 [消除] 键，删除选中的频道。 此时屏幕弹出删除频道确认菜单。</p>  <p>3 按 [◀▶]，选择“是”或“否”，再按 [确定]。 · 选择“是”，则删除选中频道，并返回频道管理菜单。 · 选择“否”，则不删除选中频道，并返回频道管理菜单。</p> <p>4 按 [返回] 键，退出频道管理菜单画面。</p>
	自动搜索	—	<p>① 按 [确定] 后，开始自动搜索电视和广播频道。(→ 第 19 页，“频道搜索”) · 在搜索过程中，按 [TV 菜单] 键可以取消搜索，返回上一级菜单，也可以按 [返回] 键退出自动搜索。</p> <p>② 已经存在频道内容时，自动搜台结束后，如果成功收到频道，会显示覆盖原来频道列表的保存确认菜单。</p>  <p>③ 按 [◀▶]，再按 [确定]。 · 选择“是”保存新搜索的频道，删除以前频道信息，并播放新频道列表的第一个频道。 · 选择“否”，不保存新搜索的频道，并退回播放模式，播放搜台前频道。</p>
	出厂设定	—	<p>通过出厂设定，基本设定中的信息，频道信息和用户的喜好频道将被恢复到出厂状态。</p> <p>1 按 [确定]。 屏幕弹出是否进行出厂恢复的确认画面</p>  <p>2 按 [◀▶]，选择“是”或“否”，然后按 [确定]。 · 选择“是”，进行出厂恢复。 在出厂设定进行中，屏幕会出现“正在恢复出厂默认设定，请勿关闭电源！”的提示语。设定完成后，请关闭电源重新开启。 · 选择“否”，不进行出厂设定，并退回播放模式。</p>

有用的功能 (电视 / 广播播放中)

频道列表

- 1 在 TV 模式下, 按 [频道列表], 可以直接进入频道列表菜单, 并显示频道的喜好状态。
- 2 按 [▲▼], 浏览选择当前频道。
- 3 按 [确定], 播放选择的频道。



- 按 [返回], 退出频道列表。
- 播放电视节目时, 进入电视频道列表; 播放广播节目时, 进入广播频道列表。
- 如果信号状态不佳时, 屏幕右下角浏览窗口显示“信号质量不佳, 请等待…”。

频道信息

按 [频道信息] 键, 显示当前频道的信息。

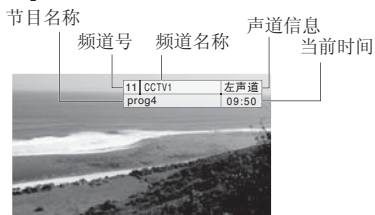

- 在切换频道或用数字键选择频道时, 屏幕也会显示频道信息。
- 按 [返回], 取消频道信息显示。
- 若 5 秒钟内无任何操作, 频道信息自动消失。
- 节目名称、频道名称以及当前时间是随着电视台的节目传输码流一起发送的, 有时可能与预告不符或不显示。
- 由于显示空间有限, 较长的频道名称和节目名称或许不能完全显示。
- 频道信息所显示的时间为北京时间。

喜好频道调出、浏览、选择

如果您设定了喜好频道 (→ 第 21 页, “喜好频道设定”), 则通过遥控器 [喜好] 键可以快捷调出喜好频道列表。

- 1 按 [喜好] (遥控器)。
- 2 按 [▲▼] 浏览、选择。
- 3 按 [确定] 欣赏选择的频道。

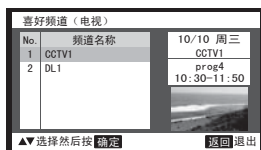

- 按 [返回] 退出喜好频道列表。
- 按 [电视 / 广播] 可以在电视和广播之间切换。

更改当前频道的声道



连续按, 声道可以在左声道/右声道/立体声之间切换。

液晶屏幕调整



连续按, 改变液晶屏幕亮度 (同 → 第 10 页, “调整液晶屏幕画质”)。



可以选择液晶屏幕“开”或“关”。连续按, 屏幕分别显示“MONITOR ON”或“MONITOR OFF”。

- 如果收听广播, 建议关闭液晶屏幕, 以节省电力。
- 如果合上液晶屏幕, 为节省电力, 使用 AC 适配器时, 15 分钟左右本机会自动关闭 (使用电池时 5 分钟左右)。

在车内使用

- 请勿将本机置于可能变热的表面，例如仪表盘上。本机不耐热，因此可能引起故障。
- 当汽车正在行驶中时，司机切勿操作本机。切勿将本机置于能让司机观看的位置。当汽车正在行驶中时，如果司机操作或观看本机将会转移注意力，从而可能导致重大事故和人员伤亡或财物损坏。

使用头靠安装支架在后座欣赏视频

将播放机装在前座背后，您就可以在后座欣赏视频。

- 请在将播放机安装到头靠安装支架之前插入光盘或 SD 卡。

- 请勿在车辆行驶时安装或拆卸本机或支架。
- 请勿将本机安装在下列位置：
 - 除后座以外的任何位置
 - 任何本装置可被司机看到或操作的位置
 - 任何妨碍司机驾驶的位置
 - 任何妨碍气囊作用的位置
- 确保支架带安全地扣紧并检查装置上的锁是否已锁好。请参考安装指引。当意外发生时，突然加速或刹车可能使本装置松动并导致个人伤害或财产损失。
- 请只用所提供的松下支架使本装置固定在车座上。

使用安装方法如下：

1 将头靠安装支架安装在前座背后。

- ① 调整头靠安装支架，使有 3 cm 左右的开放空间。

头靠安装支架（附带）

安装在座位上，使支架的标签侧可从座位后面看到。

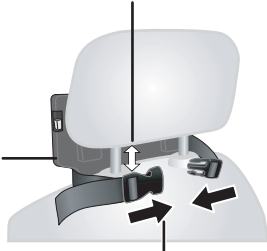

- ② 关上搭扣并调整带子，直到系牢在座位靠背上。

侧视图

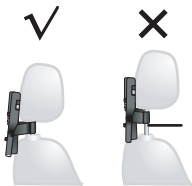

如果系好后，还有 3cm 以上活动空间，则本机会变得松弛，并可能在意外事故中损坏。

2 调整显示屏。

向后旋转显示屏使屏幕朝外。
(→ 第 4 页，调整液晶屏幕角度)



3 将播放机安装到支架上。

用双手握住播放机的同时，将播放机与支架上突出部分正下方对齐。下移播放机大约 4 至 5 毫米，使支架上的突出部分嵌入播放机底部的洞中，同时听到咔嚓声音。

- 使用之前请先检查下列要点。
 - 支架是否系牢播放机。
 - 播放机不会松动并且不能向上提起。

对好此处的突出部分。

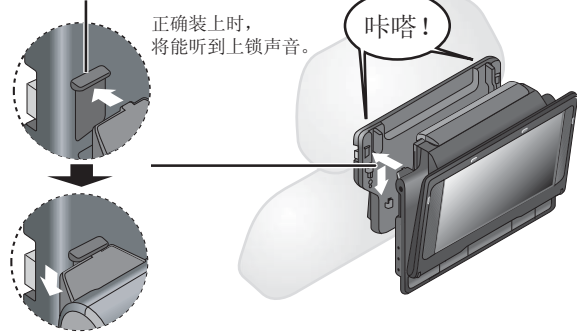

装好支架图



如右图所示将显示屏开放一定的角度使用，以避免因车内振动而导致声音不正常或损坏。显示屏的角度最大可以调节约 30°。

- 开车时由于振动等外在因素，显示屏的角度可能移动。

- 取决于头垫的类型，可能无法安装支架。

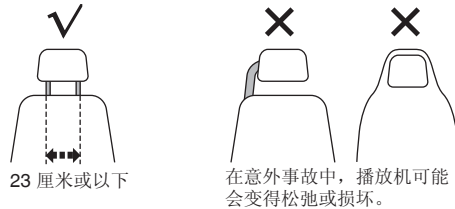

从支架取下播放机

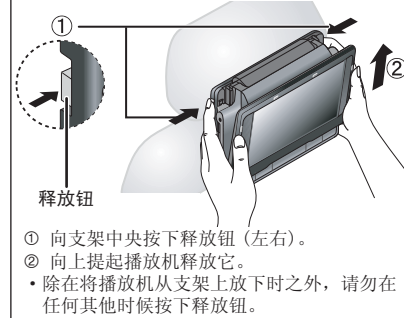

- ① 向支架中央按下释放钮（左右）。
 - ② 向上提起播放机释放它。
- 除在将播放机从支架上放下时之外，请勿在任何其他时候按下释放钮。

连接附带的车用直流电源适配器

连接之前, 请阅读车主手册或向经销商咨询。

- 连接至带有 12 V 电池的汽车的点烟器插座。不兼容于带 24 V 电压的汽车。
- 这是一种特殊负极接地的车用直流电源适配器。在正极接地汽车上使用车用直流电源适配器可导致故障并引发火灾。

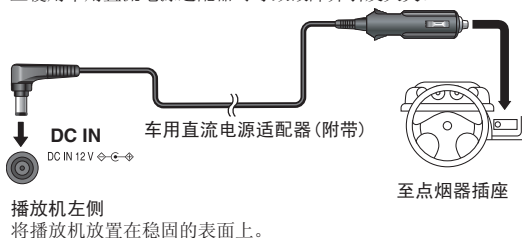

更换保险丝

请仅使用指定的 125 V/250 V, 2.5 A 的保险丝进行更换。使用任何其他类型保险丝均可能引起火灾。

2 更换保险丝。(125 V/250 V, 2.5 A 型)

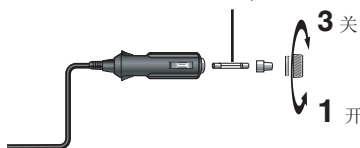

注意事项

- 为防止汽车电池耗尽电量
 - 用后从点烟器拔下车用直流电源适配器。即使不使用, 车用直流电源适配器也会持续消耗一点电量, 如果本机安装了电池, 适配器将对电池充电, 这将消耗更多电量。
 - 引擎不运转时, 请勿长时间使用车用直流电源适配器。
- 使用车用直流电源适配器时, 请在停止引擎之前关闭播放机, 否则恢复播放 (→ 第 6 页) 可能不工作。
- 请让电线保持松弛。
- 对于操作不当而导致的损坏, 本公司概不负责。



(播放器左侧)

通过将汽车立体声磁带适配器 (不附带) 连接至本机左侧的耳机插口, 您可以通过汽车音响系统欣赏音乐。

FM 发射器

您可以从本机发射音频信号, 通过 FM 无线频道 (如汽车立体声) 接收光盘、SD-Audio、电视 (广播) 或连接的其他设备的音频信号。

- FM 发射器也可用于一般配备 FM 无线电的设备。

准备: 从本机拔下耳机。

- 连接时 FM 发射器将不工作。

- 1 播放光盘、SD-Audio、接收数字电视地面广播或连接的其他设备 (→ 第 6 页, 播放光盘; → 第 8 页, 播放 SD 卡; → 第 19 页, 接收数字电视地面广播; → 第 25 页, 通过其他设备观看视频)
- 2  按下显示菜单。

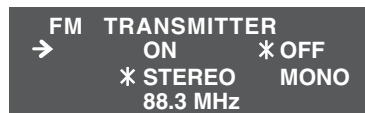

如果菜单不显示, 请检查上述“准备”步骤。

- 3  按 [▲▼◀▶] 选择“ON”。
FM-TM 橙色灯亮起。此时本机音频输出停止。

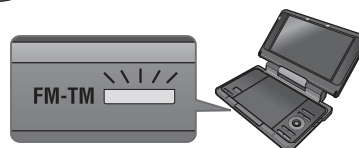

- 4 将收音机频率调谐到 88.3 MHz FM。

当听到另一个 FM 广播时。

(见下, “当这样不成功时”)

- 5 用收音机调节音量。
 - 当使用 FM 发射器时, 本机的音量调节不工作。

要关闭 FM 发射器: 按 [FM-TM] 然后按 [▲▼◀▶] 选择“OFF”。

要退出画面: 按 [FM-TM]。

当这样不成功时

- 1  按下显示菜单。

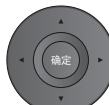
- 2 
 - ① 按 [▲▼] 选择频率 (“88.3 MHz”) (出厂预设)。
 - ② 按 [◀▶] 在 88.3 MHz 和 107.7 MHz 之间选择一个不被任何广播电台使用的频率。
 - 频率可以 0.1 MHz 步级设置。

- 3 将 FM 收音机调谐到步骤 2 中选择的频率。

• 如果听到噪声或声音失真, 请将无线天线移近本机。或使用 [▲▼◀▶] 从菜单画面选择“MONO”。如果音质仍没有改进, 则改变收音频率 (→ 见上, “当这样不成功时”)。

注意!

为避免对生物医学遥测设备产生干扰, 在医院内禁止使用本机的 FM 发射器。

连接其他设备使用本机

连接前请关闭所有设备，并参阅适用的使用说明。

欣赏双声道音乐

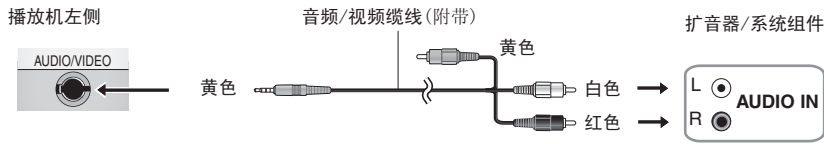

连接电视机

- 从本机视频输出直接连接至电视机。

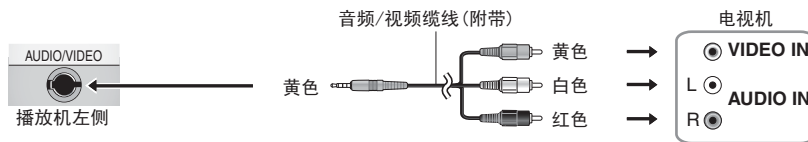

- 本机扬声器没有磁防护。请勿将本机置于电视机、电脑或其他易受磁影响的设备附近。勿将本机和磁卡（银行卡、乘车卡等）放在一起。
- 如果在本机播放时将电视机音量调高，则当您切换到电视播映时，音量可能突然变得很大。改变之前请将音量还原。

通过其他设备观看视频

1 连接设备至本机。

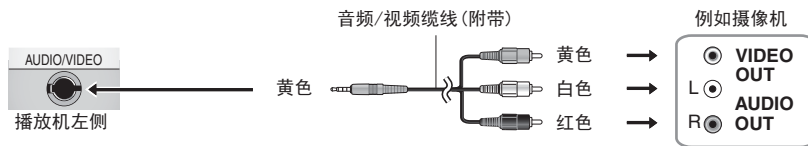

2 按 [AV 选择] 切换为“AUX”。

“AUX”在本机显示屏亮起。

- 使用连接的设备操作播放。（请阅读连接设备的使用说明书）
- “AUX”模式打开时，本机不会自动关闭。结束使用时关闭本机。

连接外部天线

通过 [AV 选择] 选择“TV”模式时，

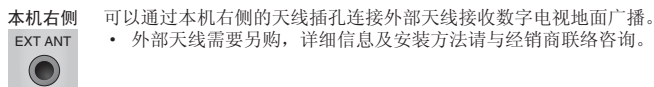

在不同场所使用

故障排除指南

要求维修前，请进行下列检查。如果对这些检查要点有不明之处，或如果按照表中所示的方法仍不能解决问题时，请向经销商洽询以获得指导。（参照页示于括号中。）

下列现象不属于故障。 <ul style="list-style-type: none">• 充电时交流电源适配器发声。• 充电或使用中电池发热。• 长时间使用播放机时，本机周围表面区域会变热。

电源

无电源。	<ul style="list-style-type: none">• 检查交流电源适配器连接或电池。(4)• 如果播放机使用电池供电，您无法用遥控器开启本机。• 本机具有保护电路，若变得太热或太冷时会启用。若发生这种情况，本机将会不工作。请在 5 °C 至 35 °C 之间使用本机。
播放机自动关机。	<ul style="list-style-type: none">• 停止操作约 15 分钟（用电池供电时为 5 分钟）之后，本机会关闭电源以节电。重新开启本机。
无法充电，或 [CHG] 指示灯不亮。	<ul style="list-style-type: none">• 当温度过热或过冷时，充电时间会增加，在某些情况下可能无法充电。• 检查交流电源适配器连接或电池。(4)
充电后播放时间大大缩短。	<ul style="list-style-type: none">• 电池使用寿命已结束（可以充电约 300 次）。

不工作

按任何按钮均无反应。	<ul style="list-style-type: none">• 本机不能播放本使用说明书中所列举之外的光盘。(5, 12)• 由于闪电、静电或某些其他外来因素，本机有时可能无法正常工作。请关闭本机，然后重新将其打开。或者关闭本机，断开电源（交流电源或电池），然后重新连上。• 有湿汽凝结：等待 1 到 2 小时让其蒸发。• 请正确插入光盘。(6)
按遥控器按钮时无反应。	<ul style="list-style-type: none">• 检查电池安装是否正确。(4)• 电池耗尽电量：用新电池更换。(4)• 将遥控器对准遥控感应窗进行操作。(3)
无法读取 SD 卡的内容。	<ul style="list-style-type: none">• 插卡格式与本机不兼容。（插卡中的内容可能损坏。）根据 SD 存储卡规范，使用 Panasonic SD 多功能照相机、DVD 刻录机或类似设备以 FAT 12 或 FAT 16 格式进行格式化。(5)• 插卡包含的文件夹结构和 / 或文件扩展名与本机不兼容。
忘记了等级密码。	<ul style="list-style-type: none">• 停止时，按住本机 [◀◀] 和 []，同时按住本机 [▶ 开机]，直到“出厂设定”从屏幕上消失。关闭本机，然后再打开。所有设定将回到出厂设定值。（TV 模式除外）
无图像或声音。	<ul style="list-style-type: none">• 检查光盘上是否录有内容。

特定操作无法进行或不正确

播放开始前需要时间。	<ul style="list-style-type: none">• 当 MP3 乐曲含有静像数据时，播放可能需要一定的时间才能开始。即使乐曲开始后，也不能显示正确播放时间，但这属于正常现象。• 在 DivX 视频上这属正常现象。
编程和随机播放功能无效。 DVD-V	<ul style="list-style-type: none">• 这些功能对某些 DVD-Video 无效。
菜单不出现。 VCD 有播放控制	<ul style="list-style-type: none">• 按两下 [■ -关机]，然后按 [▶ 开机]（播放）。
字幕位置不对。	<ul style="list-style-type: none">• 调整位置。（显示菜单中的“字幕位置”）(16)
无字幕。	<ul style="list-style-type: none">• 显示字幕。(14)
在 A-B 重复中，B 点自动设定。	<ul style="list-style-type: none">• 当达到某个项目的末尾处时，该处将成为 B 点。
播放不开始。	<ul style="list-style-type: none">• 本机可能无法播放含有静像数据的 WMA 和 MPEG4。• 如果播放 DivX VOD 内容，请参阅 DivX VOD 内容购买地方的主页。（例如：www.divx.com/vod）• 如果光盘含有 CD-DA 和其他格式，可能无法正确播放。

影像不正确

液晶屏幕上无图像。	<ul style="list-style-type: none">• 检查连接是否正确。(4)• 选择“MONITOR OFF”（无图像）以外的显示模式。(10，选择在液晶屏幕上显示 4:3 宽高比影像)
液晶屏幕变暗。	<ul style="list-style-type: none">• 调整液晶屏幕亮度或选择“DAYLIGHT”。(10)
液晶屏幕像素变黑或显示不同色彩。	<ul style="list-style-type: none">• 液晶屏幕采用精密技术制造，99.99 % 的像素是有效的，但在剩余的 0.01 % 中，有些像素可能呈黑色或恒久发光。此现象不是故障。
电视机上不显示影像（或影像大小有错误）。	<ul style="list-style-type: none">• 检查连接。(25)• 检查电视机是否已开启。• 检查电视机的输入模式是否正确。• 检查“图像—电视屏幕”中的设定。(17)• 若电视机使用缩放功能，请将其关闭。• 务必将本机直接与电视机连接，不可经由盒式录像机连接。(25)• 调节电视机屏幕宽高比。• 在显示菜单中调整“变焦模式”(16)

图像失真。	<ul style="list-style-type: none"> 当观看 MPEG4 时，画质可能变差或跳帧，但这是正常现象。 DivX 改变“选择节目”中的图像菜单。(15) 快速搜索时，画面会出现失真，这是正常的。
影像停止。	<ul style="list-style-type: none"> 如果 DivX 文件大于 2 GB，影像就可能停止。
不能正确显示菜单。	<ul style="list-style-type: none"> 将缩放率恢复为×1.00。(16) 将显示菜单中的“字幕位置”设为“0”。(16)
自动缩放功能无法正常工作。	<ul style="list-style-type: none"> 使用其他预设宽高比或手动调节。(16) 缩放功能可能无法正常工作，特别是在黑暗场景时，根据光盘类型不同，有时可能不工作。
收不到数字电视地面广播节目。	<ul style="list-style-type: none"> 请向经销商确认您所在地区是否开通了数字电视地面广播，并符合本机接收标准。(19) 信号接收情况会受到地理环境及外界因素影响。 请按照正确方法搜索电视或广播频道。(19)

声音不正常

本机扬声器不发声。	<ul style="list-style-type: none"> 当 [FM-TM] 灯点亮时，本机扬声器不工作。当不使用 FM 发射器时，请关闭，则 [FM-TM] 灯熄灭。(24) 若液晶屏幕合上或连接了耳机，扬声器将关闭。 调高音量。(6)
声音失真。	<ul style="list-style-type: none"> 在“高级环绕”中选择“关”。(16) 使本机远离移动电话。 当播放 WMA 或 MPEG4 文件时可能会出现杂音。
音效不起作用。	<ul style="list-style-type: none"> 使用某些光盘时，有些音效将不能工作或效果较差。 如果改变了播放速度，则低音强化，高级环绕和声效增强不工作。
FM 发射器不工作 菜单不显示	<ul style="list-style-type: none"> 在耳机连接时，FM 发射器不工作。(24)
其他扬声器不出声。	<ul style="list-style-type: none"> 检查所有连接和设定。(25)
无声音。	<ul style="list-style-type: none"> 改变播放速度时声音可能暂停。 DivX 取决于文件创建方式，音频可能不输出。(12)

显示

“⊙”	<ul style="list-style-type: none"> 操作被本机或光盘禁止。
无屏幕显示。	<ul style="list-style-type: none"> 在“显示”标签中的“屏幕显示”上选择“开”。(17)
“请确认碟片。” “U11”	<ul style="list-style-type: none"> 清洁光盘。(28) 插入了未最终化的光盘。(5)
“ 错误 01”	<ul style="list-style-type: none"> 电池有问题。请向经销商咨询。
“ 错误 02”	<ul style="list-style-type: none"> 电池已充电 20 小时，但因某个原因无法充满电量。重新充电。
“ 错误 03”	<ul style="list-style-type: none"> 您在太热或太冷的环境中充电。请在正常温度（+5 至 +35 °C）条件下充电。
“H□□” □□ 代表某个数字。	<ul style="list-style-type: none"> 出现了问题。“H”后面的数字取决于问题。关闭本机，然后再打开。或者关闭本机，断开电源（交流电源或电池），重新连上电源并再次开机。如果维修号码未能消除，请记下维修号码，并向经销商咨询。
“不能显示组 xx 的内容 xx”	<ul style="list-style-type: none"> 试图播放不兼容的组或内容。(12)
“认证错误”	<ul style="list-style-type: none"> 试图播放用不同注册码购买的 DivX VOD 内容。您不能在本机播放此内容。(13)
“租赁到期”	<ul style="list-style-type: none"> DivX VOD 内容剩余播放次数为零。您不能播放它。(13)

[⊙] 和 [CHG] 指示

[⊙] 指示快速闪烁。	<ul style="list-style-type: none"> 本机出现故障。请向经销商咨询。
[⊙] 指示慢速闪烁。	<ul style="list-style-type: none"> 播放机开机，但液晶屏幕关闭，或者显示模式设为“MONITOR OFF”（无图像）。结束时关闭本机。
[CHG] 指示灯快速闪烁。	<ul style="list-style-type: none"> 电池有问题。开启本机，然后查看液晶屏幕上的信息。（见上）
[CHG] 指示灯缓慢闪烁。	<ul style="list-style-type: none"> 电池电量低。本机将在几分钟后自动关闭。

常见问题解答

参照页示于括号中。

我可以播放在其他国家购买的 DVD-Video 吗？	如果区码包含“6”或“ALL”就可以播放。检查光盘外盒。(封面)
我能在车内使用吗？	<ul style="list-style-type: none"> 您可以使用附送的车用直流电源适配器和头靠安装支架在车内使用本机。如果不使用指定的附件，可能会损害本机。
我可以在飞机或医院中使用吗？	从本机发射出的电磁波可能会影响飞机或医院中的设备。请遵守医院或航空公司所定的规则和/或指示。
可以与电脑连接吗？	连接电脑 AV 输入端子时，您可以将电脑当作电视机使用。但您无法将本机当作外设来使用。

保养

请用柔软的干布清洁本机。

- 使用擦眼镜布擦除液晶屏幕上的污垢。
- 切勿使用酒精、涂料稀释剂或苯清洁本机。

镜头保养

- 使用相机镜头吹风器（选购）仔细清除灰尘。
- 推荐产品：
 - 镜头清洁套件 (SZZP1038C)
 - (可向 Panasonic 经销商购买。)
- 不可使用 CD 型镜头清洁剂。
- 请不要触及镜头。

清洁光盘

- 用湿布擦拭，然后擦干。

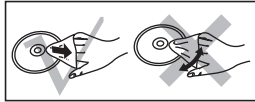

规格

工作温度范围：

+5 至 +35 °C

工作湿度范围：

相对湿度 5 至 85% (无结露)

能播放的光盘 (8 cm 或 12 cm)：

- (1) DVD (DVD-Video, DivX[®]6,8)
- (2) DVD-RAM (DVD-VR[®], JPEG[®]4, 6, 7, MP3[®]2, 6, MPEG4[®]5, 6, DivX[®]6, 8)
- (3) DVD-R (DVD-Video, DVD-VR[®], JPEG[®]4, 6, 7, MP3[®]2, 6, MPEG4[®]5, 6, DivX[®]6, 8)
- (4) DVD-R DL (DVD-Video, DVD-VR[®])
- (5) DVD-RW (DVD-Video, DVD-VR[®], JPEG[®]4, 6, 7, MP3[®]2, 6, MPEG4[®]5, 6, DivX[®]6, 8)
- (6) +R/RW (视频)
- (7) +R DL (视频)
- (8) CD, CD-R/RW [CD-DA, Video-CD, SVCD[®]1, MP3[®]2, 6, WMA[®]3, 6, JPEG[®]4, 6, 7, MPEG4[®]5, 6, DivX[®]6, 8, HighMAT Level 2 (音频和图像)]

信号制式：

PAL/NTSC

液晶屏幕：

8.5" α-Si, TFT 宽屏 LCD

复合视频输出/输入：

输出/输入级别：
输出/输入端子：
端子数：

1 Vp-p (75 Ω)
Ø3.5 mm 小型插孔
单系统

(输出/输入可选)

音频输出/输入：

输出/输入级别：
输出/输入端子：
端子数：

1.5 Vrms (1 kHz, 0 dB, 10 k Ω)
Ø3.5 mm 立体声小型插孔
单系统

(输出/输入可选)

音效：

- (1) 频率响应：
• DVD (线性音频)：

4 Hz 至 22 kHz (48 kHz 采样)
4 Hz 至 44 kHz (96 kHz 采样)
4 Hz 至 20 kHz

- (2) 信噪比：
• CD 音频：

100 dB

- (3) 总谐波失真：
• CD 音频：

0.1 %

扬声器：

输出：

0.5 W + 0.5 W (10% 失真)

耳机输出：

输出：

Ø3.5 mm 立体声小插孔

端子数：

双系统

FM 发射：

频率：

88.3MHz 到 107.7MHz (以 0.1MHz 步进进行数字调谐)

输出系统：

立体声/单声道 (可选)

摄取元件：

波长：

655 nm/790 nm (DVD/CD)

激光功率：

CLASS 1M/CLASS 1 (DVD/CD)

DTV[®]15

符合中国数字电视地面广播传输标准：GB 20600-2006

UHF: 13-56 CH

SD[®]10, 12, 13

音频播放：

符合 SD-Audio 规格 Ver.1.01 版本 MPEG2-AAC、WMA、MP3 (子采样频率 32K、44.1K、48K)

图像播放：

JPEG[®]7, 11, 14

电源：

DC 12 V (DC IN 端子) /
DC 7.2 V (不包括电池端子)

耗电量 (使用附带的交流电源适配器)：

14 W (仅本机: 12 W)

光盘及 SD 卡使用注意事项

- 切勿在光盘或 SD 卡上粘贴标签或不干胶 (这会划伤光盘，导致不能使用)。
- 切勿用圆珠笔或其他书写工具在标签面上书写。
- 切勿使用唱片清洁喷雾剂、苯、稀释剂、静电防止液或任何其他溶剂。
- 切勿使用防划痕剂或盖膜。
- 请勿用手触摸 SD 卡端子。
- 请勿掉落堆叠或冲击光盘。勿在光盘上放东西。
- 为避免光盘划伤和弄脏，请在不使用时放入外盒中。
- 切勿使用下列光盘：
 - 带有剥下不干胶或标签后裸露出粘结剂的光盘 (租借的光盘等)。
 - 严重弯曲或破裂的光盘。
 - 如心形等形状不规则的光盘。

待机模式下的耗电量

(使用附带的交流电源适配器)：

大约 0.4 W

充电模式下的耗电量

(使用附带的交流电源适配器)：

12 W

交流电源适配器：

电源：

AC 100 至 240 V, 50/60 Hz

电源消耗：

22 W

直流电输出：

12 V, 1.3 A

车用直流电源适配器：

直流电输出：

12 V, 1.5 A

(仅对应带 12 V 电池汽车)

电池 (锂离子)

CGR-H711 (附带)：

电压：

7.2 V

尺寸 (宽 × 深 × 高)

(不包括突出部分和电池)：

242.6 mm × 173.5 mm × 46.0 mm

*23.9 mm (最薄处)

242.6 mm × 173.5 mm × 46.6 mm (包括电池)

重量 (包括电池)：

约 1075 g

(不包括电池)：

约 933 g

注意

- 可用的容量会少些 (SD 存储卡)
- 规格如有变动，恕不另行通知。
- [®]1 合乎 IEC62107
- [®]2 MPEG-1 Layer3, MPEG-2 Layer3
- [®]3 Windows Media Audio 版本 9.0 L3. 不支持 Multiple Bit Rate (MBR)
- [®]4 Exif 版本 2.1 JPEG 基线文件
图像分辨率：在 160 × 120 和 6144 × 4096 像素之间 (子采样为 4:0:0, 4:2:0, 4:2:2 或 4:4:4)
- [®]5 用 Panasonic SD 多功能照相机或 DVD 视频刻录机录制 MPEG4 数据，符合 SD VIDEO 规范 (ASF 标准) / MPEG4 (简单类) 视频系统 / G.726 音频系统。
- [®]6 可识别的音频、图像及视频内容和组的最大组合数：4000 个音频、图像及视频内容和 400 个组。
- [®]7 非常长或短的影像可能无法显示。
- [®]8 以 DivX[®] 媒体文件标准播放，播放所有版本 DivX[®] 视频 (包括 DivX[®] 6)。取得 DivX 家庭影院系统的播放认证。
- [®]9 不对应 CPRM。
- [®]10 可使用存储卡容量：8MB、16MB、32MB、64MB、128MB、256MB、512MB、1GB、2GB、4GB (SDHC)、8GB (SDHC)、16GB (SDHC)
- [®]11 可识别图像的最大数目文件夹/文件
图像：398/4000
- [®]12 符合 SD 文件系统标准版本 2.00 的设备，例如 Panasonic 的数码相机、DVD 刻录机或 miniCOMBO (符合 FAT12 标准和 FAT16 标准) 格式化的 SD 存储卡，以及符合 FAT32 标准格式化的 SDHC 存储卡。
- [®]13 miniSD 卡 (必须使用匹配的适配器)
microSD 卡 (必须使用匹配的适配器)
- [®]14 符合 SD 图像规格
图像分辨率：160 × 120 ~ 6144 × 4096 像素
(子采样为 4:0:0, 4:2:0, 4:2:2, 4:4:4)
- [®]15 视频格式只对应标清信号，即支持 MPEG-2 MP@ML 标准，支持 MPEG-1 and -2 elementary streams: 音频格式支持 MPEG-1 and -2, layer 1 and 2。

Preparations

① Attaching the battery (When the unit is off)

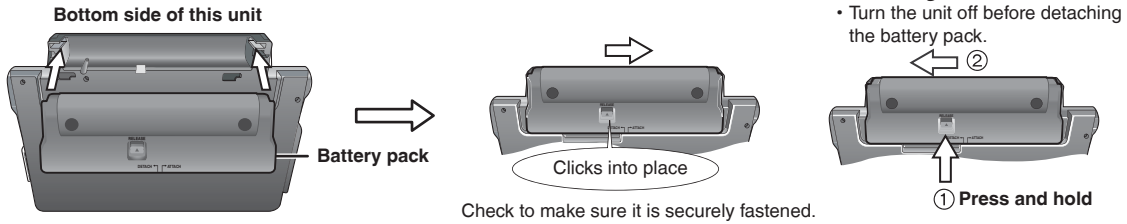

When not using for long periods of time, Please remove the battery pack (→ above)

② Recharging the battery

The battery is not charged at the time of purchase. Charge before initial use.

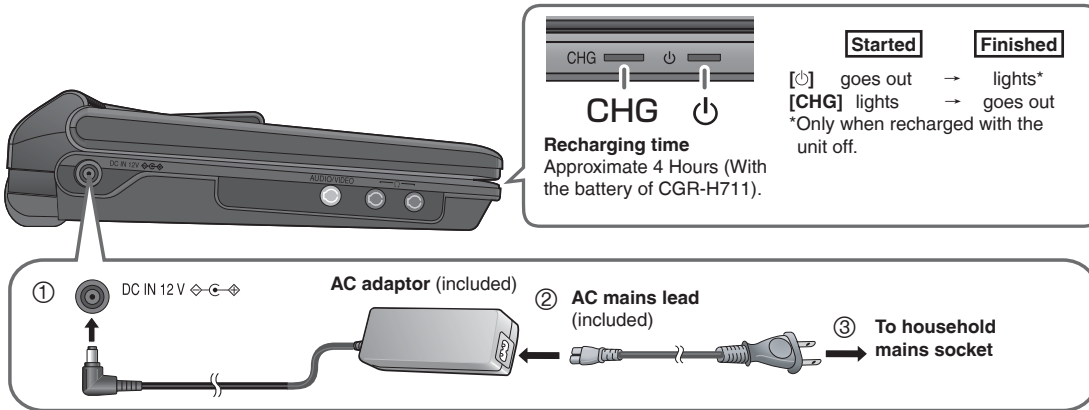

③ The remote control

Insert the button-type battery (included)

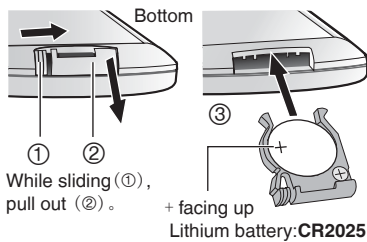

Range of use

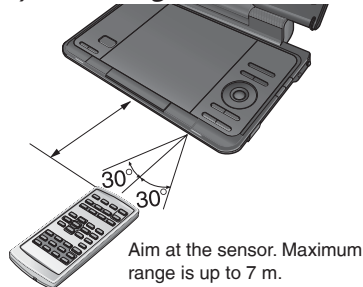

④ Adjusting the LCD angle



Playing discs



Headphone terminals[?] ø3.5 mm stereo mini jack

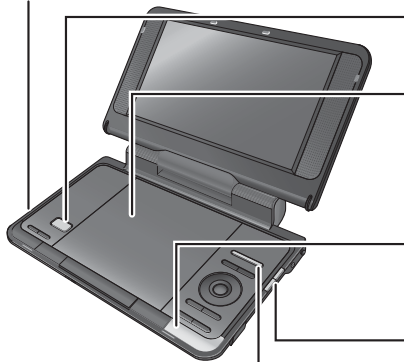

AV SELECT



Open the lid.

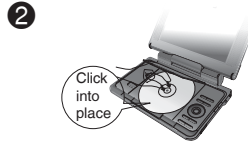

Insert a disc and close the lid.

Load double-sided discs so the label for the side you want to play is facing up.



Press and hold.

The unit turns on and play begins.
• If the other mode is displayed, press [AV 选择] to select "DISC".



Adjust the volume.

• To change the language to English on the display (→ 20, “菜单语言”).

Main unit operations

	Turn unit on/play	When the unit is off: Press and hold and the power comes on and play begins. When the unit is on: Press and play begins.
	Pause	Press [▶ 开机] to restart play.
	Stop	The position is memorized when you press first time. • Press [▶ 开机] to resume. (Resume play) Opening the disc lid or pressing [■ -关机] two times, the memorized position is canceled.
	Turn unit off	Press and hold until "OFF" is displayed.
	Skip	Press [◀◀, ▶▶]. DVD-VR Can also skip to the markers
	Search	Press and hold [◀◀, ▶▶] (up to 5 steps).
	Slow play	Press and hold [◀◀, ▶▶] (up to 5 steps) while paused. Press [▶ 开机] to return to normal play. VCD [▶▶] only. • MPEG4 DivX : Does not work.
	Top menu	DVD-V CD
	Playing programs	DVD-VR (→ 10)
	Playback Menu	WMA MP3 JPEG MPEG4 DivX Play data disc (→ 11)
	Menu	DVD-V CD
	Playing playlists	DVD-VR (→ 10)
	Navigation Menu	WMA MP3 JPEG MPEG4 DivX Play data disc (→ 11)
	Return	Returns to the previous screen. VCD (with playback control) Returns to the menu.

	Menu operation	Press [▲▼◀▶] to select an item and press [确定] to confirm.
	Number Select	VCD (with playback control) While the disc menu is displayed, press [显示] to display On-Screen Menus, then use [▲▼] and [确定] to enter number.
	Frame-by-frame	DVD-VR DVD-V VCD While paused, press [◀▶]. VCD only[▶]
	Group skip	WMA MP3 JPEG MPEG4 DivX Press [▲▼]. • Does not work while paused.

Remote control operations

	Turn unit on/off	• You cannot turn on the unit with the remote control if the unit is powered by the battery pack.
	DISC/TV/SD/AUX change	Press and select the difference model.
	Play	Press and play begins.
	Stop	Press and play stops. (The position is memorized) • Press [▶ 播放] to resume (Resume play) • Press [■ 停止] to cancel the memorized position.
	Skip	Press [◀◀, ▶▶]. DVD-VR Can also skip to the markers.
	Search	Press [◀◀, ▶▶] (up to 5 steps).
	Slow play	Press [◀◀, ▶▶] (up to 5 steps) while paused. Press [▶](播放) to return to normal play. • VCD [▶▶] only • MPEG4 DivX : Does not work.
	Enter number	DVD-VR DVD-V VCD CD e.g. To select 12: [≒10] → [1] → [2] WMA MP3 JPEG MPEG4 DivX e.g. To select 123: [1] → [2] → [3] → [确定]

Enjoying TV and Broadcast

1 Preparations

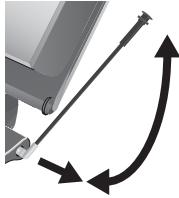

② Adjust orientation and angle to make the signal better.

① Pull the antenna out.

- Use the [TV 菜单] to select the display language to "English" (→ reference to page 20, "菜单语言").
- To confirm your location support the Digital TV and Broadcast.
- The blue key is used for "TV" only.

2 Channel searching



① Press and hold until the power comes on.

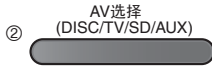

② Press and select "TV".

If you use the unit first time, it will ask you search the channel automatically.

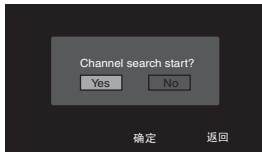

③ Press [◀▶], select "Yes", then press [确定]. Auto search begins, and the proceeding is displayed.

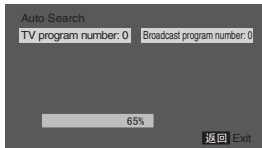

- When the searching process is finished, the searched channel is saved even if the power off. And the first channel is playing.
- If not searched any channel, "No TV Singal" will be displayed.

3 Enjoying the program

- ① Press [√ 频道], select the channel.
- ② Press [+ VOL -], adjust the volume.

Playing SD cards

Do not remove the card or turn off the unit while the card is being read from or the unit is using the card. This can corrupt your data.

You can use SD Memory Cards with capacities from 8 MB to 2 GB and SDHC from 4 GB to 16 GB (→ page 5).

- ① Open the cover. ② Insert the card. ③ Close the cover.

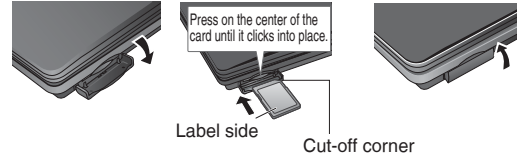

If you are using a miniSD™ card, insert it into the miniSD™ card adaptor that comes with the card. Insert and remove this adaptor from the unit.

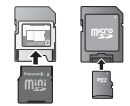

② Press and hold until the power comes on.

- Play begins automatically.
- If "SD" is not displayed on the screen, Press [AV 选择] until SD card menu is displayed.

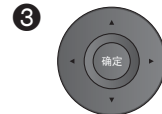
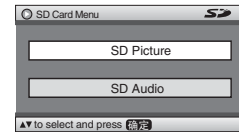

③ Press [▲▼] to select "SD Picture" or "SD Audio", then press [确定].

- Play begins.
- **SD AUDIO** Adjust the volume.

If you enjoy SD Audio, you can use both of Headphone terminals.



Remove the card

Press the center of the SD card, and make it unlocked, then pull it straight out.

The useful function

(Remote)	You can change the channel between TV and Broadcast.
TV 菜单	Display the main Menu, you can select the function and sets the unit with it.
频道列表	Display all the channel which you searched.
频道信息	Display the information which you're enjoying channel.
喜好 (Remote)	Display the prefer channel which you set. (→ reference to page 21, "喜好频道设定")

部件名称	有毒有害物质或元素					
	铅 (Pb)	汞 (Hg)	镉 (Cd)	六价铬 (Cr(VI))	多溴联苯 (PBB)	多溴二苯醚 (PBDE)
外壳	○	○	○	○	○	○
印刷电路板	×	○	○	○	○	○
机芯	○	○	○	○	○	○
光头	×	○	○	○	○	○
液晶显示屏	○	○	○	○	○	○
遥控器	×	○	○	○	○	○
AV 缆线	×	○	○	○	○	○
电源线	○	○	○	○	○	○
电源适配器	×	○	○	○	○	○
汽车电源适配器	○	○	○	○	○	○
内置电池组	×	○	○	○	○	○
遥控器电池	○	○	○	○	○	○
壁挂组件	○	○	○	○	○	○

○：表示该有毒有害物质在该部件所有均质材料中的含量均在 SJ/T 11363-2006 规定的限量要求以下。
 ×：表示该有毒有害物质至少在该部件的某一均质材料中的含量超出 SJ/T 11363-2006 规定的限量要求。
 对于表示“×”的情况，属于欧盟 RoHS 指令的豁免项目。



与产品配套使用的遥控器、电源适配器、汽车电源适配器的环保使用期限为 10 年。



与产品配套使用的充电电池的环保使用期限为 5 年。

注意 - 打开时及联锁失效时有可见及不可见激光辐射。避免光束照射。

(产品底面)

1 类
激光产品

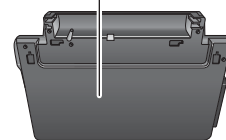

(产品底面)

松下电器产业株式会社（日本大阪）监制
 中国华录·松下电子信息有限公司 制造 中国制造
 本产品按照企业标准：Q/ZHM-06 设计制造
 大连高新技术产业园区七贤岭华路 1 号

松下电器（中国）有限公司网址：<http://panasonic.cn>
 中国华录·松下电子信息有限公司网址：<http://chpavc.panasonic.cn>
 松下电器全国服务热线电话为：8008100781
 移动电话、未开通 800 电话的地区可拨打：4008100781

Cn En

RQTC0165-K
C0708YX0