magicolor 1690MF

传真机用户指南

A0HF-9572-02N

感谢

感谢您购买 magicolor 1690MF 设备。您的选择非常正确。此《用户指南》介绍了“传真”功能的操作程序以及使用时的注意事项。开始进行任何 1690MF 操作前，请务必认真阅读此《用户指南》。

为了确保您能够正确使用“传真”功能，请阅读此《用户指南》，并妥善保管，以便在必要时可以随时参考。

商标

KONICA MINOLTA 和 KONICA MINOLTA 徽标是 KONICA MINOLTA HOLDINGS, INC. 的商标或注册商标。

magicolor 和 PageScope 是 KONICA MINOLTA BUSINESS TECHNOLOGIES, INC. 的商标或注册商标。

所有其它商标和注册商标归其各自拥有者所有。

版权通告

版权所有 © 2008 KONICA MINOLTA BUSINESS TECHNOLOGIES, INC., Marunouchi Center Building, 1-6-1 Marunouchi, Chiyoda-ku, Tokyo, 100-0005, Japan。保留所有权利。未经 KONICA MINOLTA BUSINESS TECHNOLOGIES, INC. 书面许可，不得复制本文档的全部或部分，也不得将其转换为任何其它媒体或语言。

手册通告

KONICA MINOLTA BUSINESS TECHNOLOGIES, INC. 保留随时修改本指南及指南中所述设备的权利，恕不另行通知。KONICA MINOLTA BUSINESS TECHNOLOGIES, INC. 已竭力确保本指南中无错误或疏漏之处。但是，KONICA MINOLTA BUSINESS TECHNOLOGIES, INC. 并不作任何性质的保证，包括但不限于对任何与本指南相关的特殊目的的适销性和适用性的暗示性保证。KONICA MINOLTA BUSINESS TECHNOLOGIES, INC. 不对本指南中所包含的错误或因拥有本指南或使用本指南进行设备操作、或按此操作时因设备性能所造成偶发、特别或随发的损害承担责任或义务。

目录

| | |
|---------------------------------|-------------|
| 1 简介 | 1-1 |
| 部件名称 | 1-2 |
| 前视图 | 1-2 |
| 后视图 | 1-3 |
| 2 控制面板和配置菜单 | 2-1 |
| 关于控制面板 | 2-2 |
| 控制面板指示灯和按键 | 2-2 |
| 传真模式屏幕 | 2-4 |
| 主屏幕 | 2-4 |
| 进入传真模式 | 2-7 |
| 符号列表 | 2-7 |
| 配置菜单概述 | 2-8 |
| UTILITY (实用程序) 菜单 | 2-18 |
| MACHINE SETTING (打印机设置) | 2-18 |
| ADMIN. MANAGEMENT (管理员管理) | 2-20 |
| DIAL REGISTER (拨号注册) | 2-24 |
| FAX TX OPERATION (传真传输操作) | 2-25 |
| FAX RX OPERATION (传直接收操作) | 2-27 |

| | |
|---------------------------------------|-------------|
| REPORTING (报告) | 2-30 |
| 在 UTILITY (实用程序) 菜单中指定设置 | 2-31 |
| 在 UTILITY (实用程序) 菜单中指定设置的一般步骤..... | 2-31 |
| 内存接收..... | 2-31 |
| 在 MEMORY RX MODE (内存接收模式) 中设置 | 2-32 |
| 关闭 MEMORY RX MODE (内存接收模式) | 2-32 |
| 指定转发设置..... | 2-33 |
| 3 发送传真 | 3-1 |
| 基本传真操作 | 3-2 |
| 使用 ADF 发送传真 | 3-2 |
| 使用原稿玻璃板发送传真..... | 3-4 |
| 调整图像质量 | 3-6 |
| 调整分辨率..... | 3-6 |
| 调整扫描密度..... | 3-6 |
| 指定收件人 | 3-7 |
| 直接输入传真号..... | 3-7 |
| 使用喜好列表..... | 3-8 |
| 使用快速拨号功能 | 3-8 |
| 使用电话簿的列表功能 | 3-9 |
| 使用电话簿的搜索功能 | 3-9 |
| 使用重拨功能..... | 3-10 |
| 指定多个收件人 | 3-10 |
| 发送传真到多个收件人 (广播传输)..... | 3-10 |
| 发送传真到多个收件人 (组拨号) | 3-12 |
| 在指定时间发送传真 (计时器传输) | 3-13 |
| 发送批处理传输 | 3-14 |
| 内存传输和直接传输 | 3-14 |
| 内存传输..... | 3-14 |
| 直接传输..... | 3-15 |
| 更改传输方式..... | 3-15 |
| 手动发送传真 | 3-16 |
| 通话后手动发送传真 | 3-16 |
| 使用挂机键手动发送传真..... | 3-17 |
| 向一组传真号 (链式拨号) 发送传真 | 3-17 |
| 取消排队的传输 | 3-18 |
| 关于传真标头 | 3-19 |
| 4 通过计算机传真 (PC-FAX) | 4-1 |
| 直接通过计算机发送传真 (PC-FAX) | 4-2 |
| PC-FAX 设置 | 4-2 |
| 通用按钮..... | 4-2 |
| 设置选项卡 | 4-2 |
| 发件人信息选项卡 | 4-2 |

| | |
|----------------------------------------|------------|
| 地址簿选项卡 | 4-3 |
| 显示 PC-FAX 设置 | 4-3 |
| Windows Vista | 4-3 |
| Windows XP/Server 2003 | 4-3 |
| Windows 2000 | 4-3 |
| 基本 PC-FAX 传输 | 4-4 |
| 卸载 FAX 驱动程序 (适用于 Windows) | 4-5 |
| Windows Vista/XP/Server 2003 | 4-5 |
| Windows 2000 | 4-5 |
| 5 接收传真 | 5-1 |
| 自动接收传真 | 5-2 |
| 手动接收传真 | 5-2 |
| 转发接收的传真 | 5-3 |
| 打印接收的传真 | 5-3 |
| 可打印区域 | 5-3 |
| 打印传真时添加发件人信息 | 5-4 |
| 接收期间的打印方法 | 5-4 |
| REDUCTION RX (缩小接收): ON (开启) | 5-5 |
| REDUCTION RX (缩小接收): OFF (关闭) | 5-7 |
| REDUCTION RX (缩小接收): CUT (裁剪) | 5-8 |
| 6 注册收件人 | 6-1 |
| 关于拨号注册功能 | 6-2 |
| 喜好列表 | 6-2 |
| 在喜好列表中注册目的地 | 6-2 |
| 从喜好列表删除目的地 | 6-3 |
| 快速拨号 | 6-4 |
| 注册快速拨号目的地 | 6-4 |
| 更改 / 删除快速拨号信息 | 6-5 |
| 组拨号 | 6-6 |
| 注册组拨号目的地 | 6-6 |
| 更改 / 删除组拨号信息 | 6-7 |
| 7 确认模式 | 7-1 |
| 关于本设备的计数器 | 7-2 |
| 查看传真打印计数器 | 7-2 |
| 查看总扫描计数器 | 7-2 |
| 在消息窗口中查看传输 / 接收结果 | 7-3 |
| 关于报告和列表 | 7-3 |
| 打印报告和列表 | 7-3 |
| TX RESULT REPORT (传输结果报告) | 7-4 |
| RX RESULT REPORT (接收结果报告) | 7-4 |
| ACTIVITY REPORT (活动报告) | 7-4 |

| | |
|-----------------------------------|------------|
| MEMORY DATA LIST (内存数据列表) | 7-5 |
| MEMORY IMAGE PRINT (内存图像打印) | 7-5 |
| FAVORITE LIST (喜好列表) | 7-5 |
| SPEED DIAL LIST (快速拨号列表) | 7-5 |
| GROUP DIAL LIST (组拨号列表) | 7-6 |
| 8 故障排除 | 8-1 |
| 传真发送问题 | 8-2 |
| 传真接收问题 | 8-3 |
| 其它问题 | 8-4 |
| 消息窗口中的错误消息 | 8-4 |
| A 附录 | A-1 |
| 技术规格 | A-2 |
| 输入文本 | A-3 |
| 按键操作 | A-3 |
| 输入传真号码 | A-3 |
| 输入姓名 | A-4 |
| 输入电子邮件地址 | A-4 |
| 更改输入模式 | A-5 |
| 输入示例 | A-5 |
| 纠正文本和输入注意事项 | A-6 |
| 索引 | A-7 |

简介

1



部件名称

本手册会涉及下图中的打印机部件。请花时间熟悉它们。

前视图

- 1- 控制面板
- 2- 自动文档进纸器 (ADF)
 - 2-a: ADF 进纸盖
 - 2-b: 文档导板
 - 2-c: 文档进纸盘
 - 2-d: 文档出纸盘
 - 2-e: 挡纸器



ADF 在某些状态和错误消息中可能被称为“文档盖”。



使用 ADF 扫描 *Legal* 大小的纸张时，请放低挡纸器。

- 3- 防尘罩
- 4- 纸盘 1 (手动进纸盘)
- 5- 出纸盘
- 6- 延长托板
- 7- 原稿玻璃板
- 8- 原稿盖衬垫
- 9- 扫描仪部件
- 10-USB 存储器端口

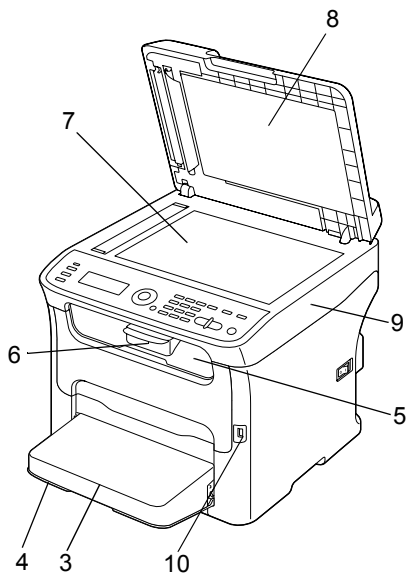
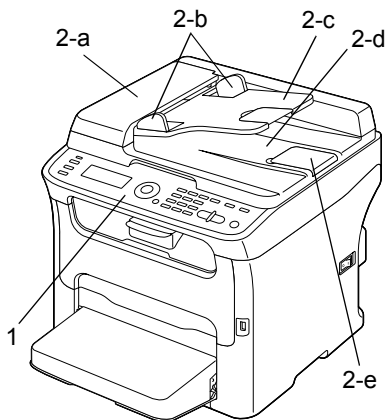

后视图

- 1- 电源开关
- 2- 电源接口
- 3- 电话插口
- 4- 电话线插口
- 5-USB 端口
- 6-10Base-T/100Base-TX
Ethernet 接口端口

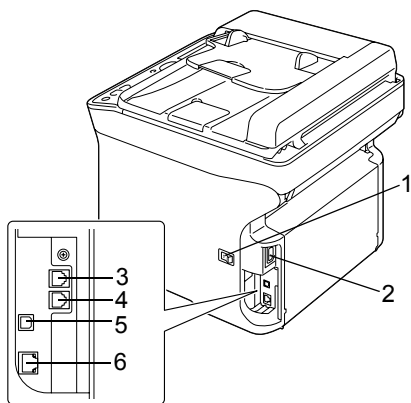

**控制面板和
配置菜单**

2



关于控制面板

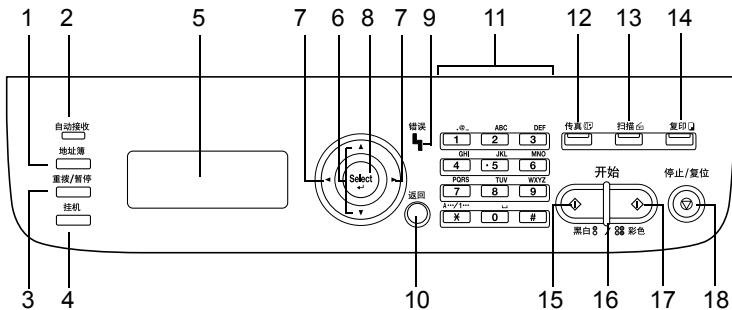

控制面板指示灯和按键

| 编号 | 部件名称 | 说明 |
|----|----------|-----------------------------------------------------------------------------------------------------------------------------------------------------|
| 1 | 地址簿键 | 显示喜好列表、快速拨号目的地和组拨号目的地中注册的信息。 有关喜好列表的详细信息，请参阅第 3-8 页的“使用喜好列表”。有关快速拨号目标的详细信息，请参阅第 3-8 页的“使用快速拨号功能”。有关组拨号目标的详细信息，请参阅第 3-12 页的“发送传真到多个收件人（组拨号）”。 |
| 2 | 自动接收指示灯 | 选中自动接收功能时会亮起。 有关详细信息，请参阅第 5-2 页的“自动接收传真”。 |
| 3 | 重拨 / 暂停键 | 重拨上次拨出的号码。拨出号码时插入暂停。 有关详细信息，请参阅第 3-10 页的“使用重拨功能”。 |
| 4 | 挂机键 | 在听筒挂上时发送和接收传输信号。 有关详细信息，请参阅第 3-17 页的“使用挂机键手动发送传真”或第 5-2 页的“手动接收传真”。 |
| 5 | 消息窗口 | 显示设置、菜单和消息。 有关详细信息，请参阅第 2-4 页的“传真模式屏幕”。 |
| 6 | ▲/▼ 键 | 在菜单、选项或选择中上下移动。 有关详细信息，请参阅第 2-31 页的“在 UTILITY（实用程序）菜单中指定设置”。 |

| 编号 | 部件名称 | 说明 |
|----|------------------------|-------------------------------------------------------------------------------------------------------------------------|
| 7 | ◀/▶ 键 | 在菜单、选项或选择中左右移动。 有关详细信息，请参阅第 2-31 页的“在 UTILITY（实用程序）菜单中指定设置”。 |
| 8 | Select（选择） 键 | 按该键可选择当前显示的设置。 有关详细信息，请参阅第 2-31 页的“在 UTILITY（实用程序）菜单中指定设置”。 |
| 9 | 错误 指示灯 | 指示错误状况。 有关详细信息，请参阅第 8-4 页的“消息窗口中的错误消息”。 |
| 10 | 返回 键 | 清除指定的份数和输入的文本。 按该键可返回到上一个画面。 按该键可取消当前显示的设置。 有关详细信息，请参阅第 2-31 页的“在 UTILITY（实用程序）菜单中指定设置”和第 A-3 页的“输入文本”。 |
| 11 | 小键盘 | 输入所需的份数。 输入收件人的传真号、电子邮件地址和姓名。 有关向某个目的地拨号的详细信息，请参阅第 3-7 页的“指定收件人”。有关输入文本的详细信息，请参阅第 A-3 页的“输入文本”。 |
| 12 | 传真 键 LED | 进入传真模式。 亮起绿灯，表示设备处于传真模式。 有关详细信息，请参阅第 2-4 页的“传真模式屏幕”。 |
| 13 | 扫描 键 LED | 进入扫描模式（扫描到电子邮件、扫描到 FTP、扫描到计算机中的共享文件夹、扫描到 PC 或扫描到 USB 内存）。 亮起绿灯，表示设备处于扫描模式。 有关详细信息，请参阅文档光盘上的《打印机 / 复印机 / 扫描仪用户指南》。 |

| 编号 | 部件名称 | 说明 |
|----|----------|-----------------------------------------------------------------------|
| 14 | 复印键 LED | 进入复印模式。 亮起绿灯，表示设备处于复印模式。 有关详细信息，请参阅文档光盘上的《打印机 / 复印机 / 扫描仪用户指南》。 |
| 15 | 开始（黑白）键 | 开始单色复印、扫描或传真。 有关详细信息，请参阅第 3-2 页的“基本传真操作”或第 5-2 页的“手动接收传真”。 |
| 16 | 开始指示灯 | 可以进行复印和传真传输时为蓝色。 无法进行复印和传真传输时（如预热或发生错误时）为橙色。 |
| 17 | 开始（彩色）键 | 开始彩色复印、扫描或传真。 有关详细信息，请参阅第 3-2 页的“基本传真操作”或第 5-2 页的“手动接收传真”。 |
| 18 | 停止 / 复位键 | 将设置恢复为默认值和停止功能。有关详细信息，请参阅第 3-2 页的“基本传真操作”。 |

传真模式屏幕

主屏幕

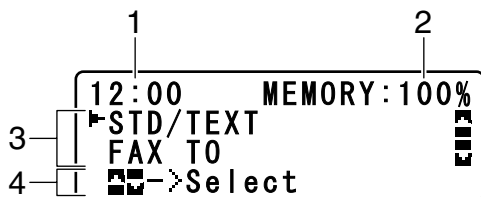



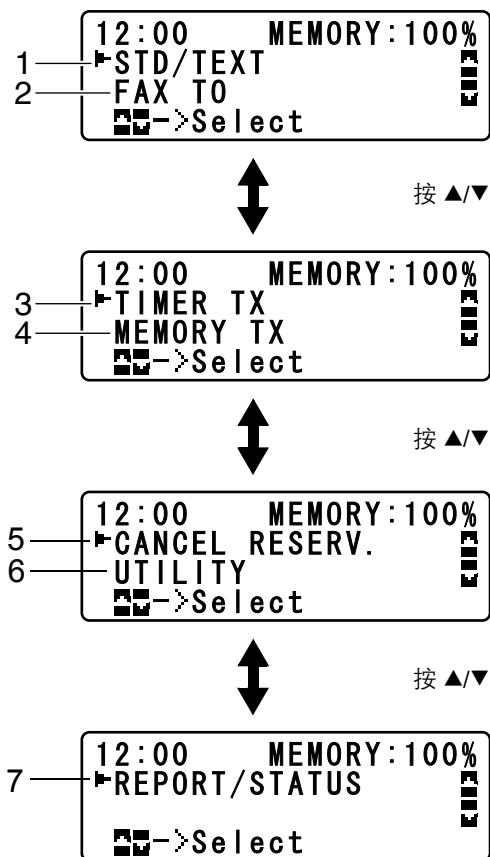

| 编号 | 含义 | 说明 |
|----|----|-----------------------------------------------------------------------------------------------|
| 1 | 时间 | 显示“UTILITY（实用程序）”菜单中 ADMIN. MANAGEMENT（管理员管理） / USER SETTING（用户设置） / DATE&TIME（日期和时间）当前指定的时间。 |

| 编号 | 含义 | 说明 |
|----|------|-------------------------------------------|
| 2 | 可用内存 | 指示可用于传真操作的可用内存百分比。 |
| 3 | 传真设置 | 可以查看当前设置和更改各种设置。有关详细信息，请参阅第 2-5 页的“传真设置”。 |
| 4 | 状态 | 视情况而定，可能会显示打印机状态或错误消息。 |

■ 传真设置



| 编号 | 含义 | 说明 |
|----|------|----------------------------------------------------------------------------------|
| 1 | 传真质量 | 表示所选的传真质量。有关选择传真质量的详细信息，请参阅第 2-25 页的“FAX TX OPERATION（传真传输操作）”和第 3-6 页的“调整图像质量”。 |

| 编号 | 含义 | 说明 |
|----|-----------------------------|-------------------------------------------------------------------------------------------------------------------------------------------------------------------------------------------|
| 2 | 传真目的地 | <p>表示指定的传真目的地。有关指定目的地的详细信息，请参阅第 3-7 页的“指定收件人”和第 3-10 页的“指定多个收件人”。</p> <p> 如果未指定目的地，会显示 FAX TO (传真到)。</p> |
| 3 | TIMER TX (计时器传输) | <p>选择此菜单项可指定发送传真的时间。有关指定计时器传输设置的详细信息，请参阅第 3-13 页的“在指定时间发送传真 (计时器传输)”。</p> |
| 4 | 传输模式 | <p>表示所选的传真传输模式。有关传输模式的详细信息，请参阅第 2-25 页的“FAX TX OPERATION (传真传输操作)”和第 3-14 页的“内存传输和直接传输”。</p> |
| 5 | CANCEL RESERV. (取消保留) | <p>选择此菜单项可显示排队等待传输的作业列表并删除作业。有关详细信息，请参阅第 3-18 页的“取消排队的传输”。</p> <p> 如果指定了目标，则不会显示此菜单项。</p> |
| 6 | UTILITY (实用程序) | <p>选择此菜单项可更改各种打印机设置。有关详细信息，请参阅第 2-18 页的“UTILITY (实用程序) 菜单”。</p> <p> 如果指定了目标，则不会显示此菜单项。</p> |
| 7 | REPORT/STATUS (报告/状态) | <p>选择此菜单项可查看此打印机打印的总页数和传真传输/接收的结果并且打印报告。有关详细信息，请参阅第 7-1 页的“确认模式”。</p> <p> 如果指定了目标，则不会显示此菜单项。</p> |

进入传真模式

在使用传真功能前，请确保**传真**键亮绿灯。如果未亮绿灯，按该键可进入传真模式。

当设备处于非传真模式的任何其它模式时，按**重拨** / **暂停**键或**挂机**键将设备切换为传真模式。

符号列表

| 符号 | | 说明 |
|-------------------------------------------------------------------------------------|------------------|---------------------------------------|
|  | 拨号 | 正在拨打传真号码。 |
|  | 响铃 | 有人在拨打该设备。 |
|  | 正在发送 | 正在发送文档。 |
|  | 正在接收 | 正在接收文档。 |
|  | 扫描的文档页数 | 扫描文档的页数在图标旁出现。 |
|  | 拨号音 | 如果电话线类型选择为“脉冲”，则按 * 键可以暂时将线路类型改为“音频”。 |
|  | 暂停 | 插入了一个暂停。 |
|  | 排队等待的计时器传输或批处理传输 | 已有一个文档排队，等待计时器传输或批处理传输。 |
|  | 内存接收 | 已有一个文档排队，等待内存接收。 |

配置菜单概述

可以通过控制面板访问的菜单结构如下。

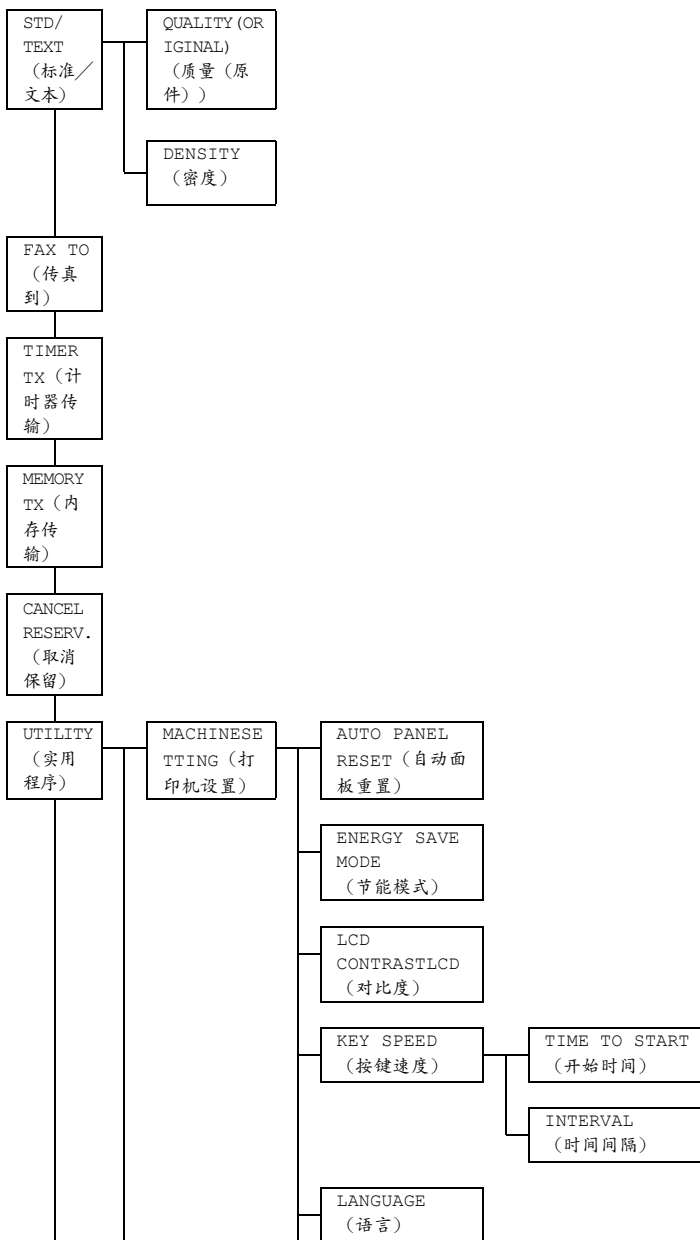

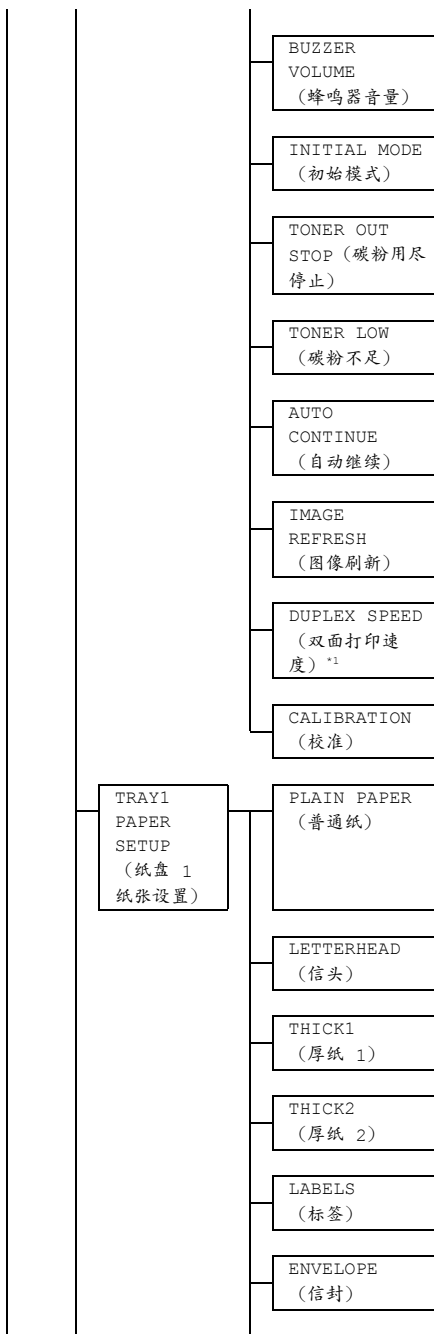

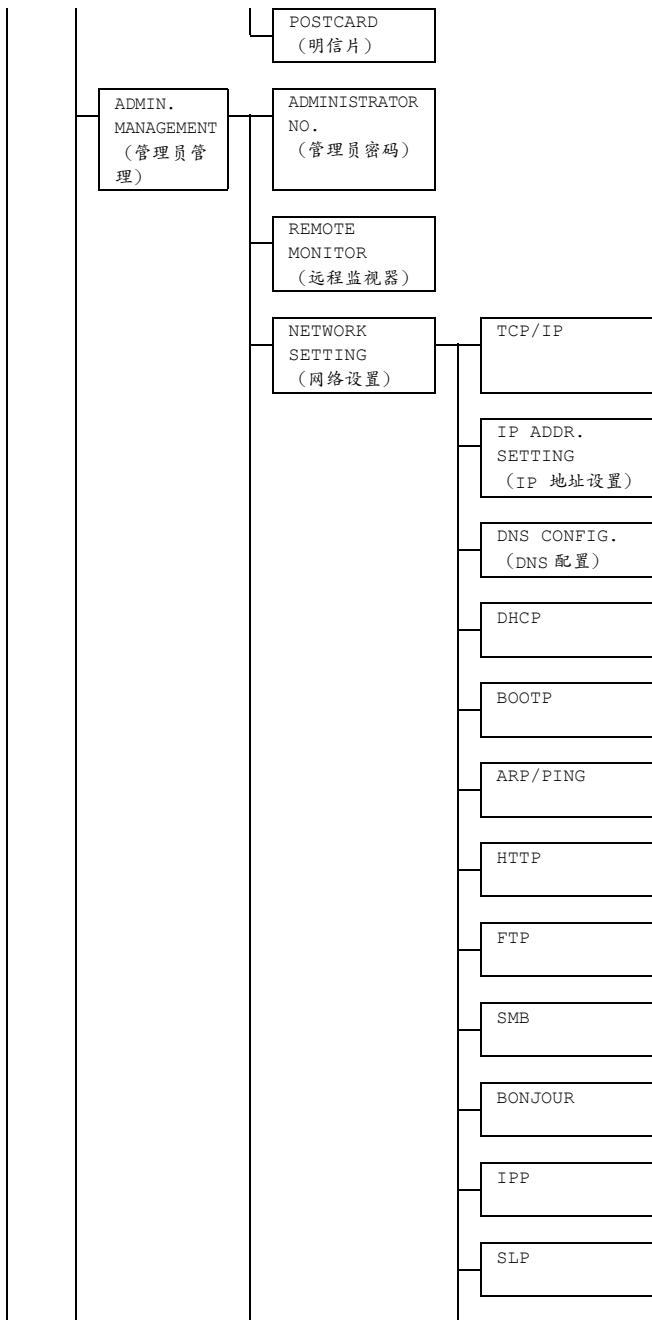

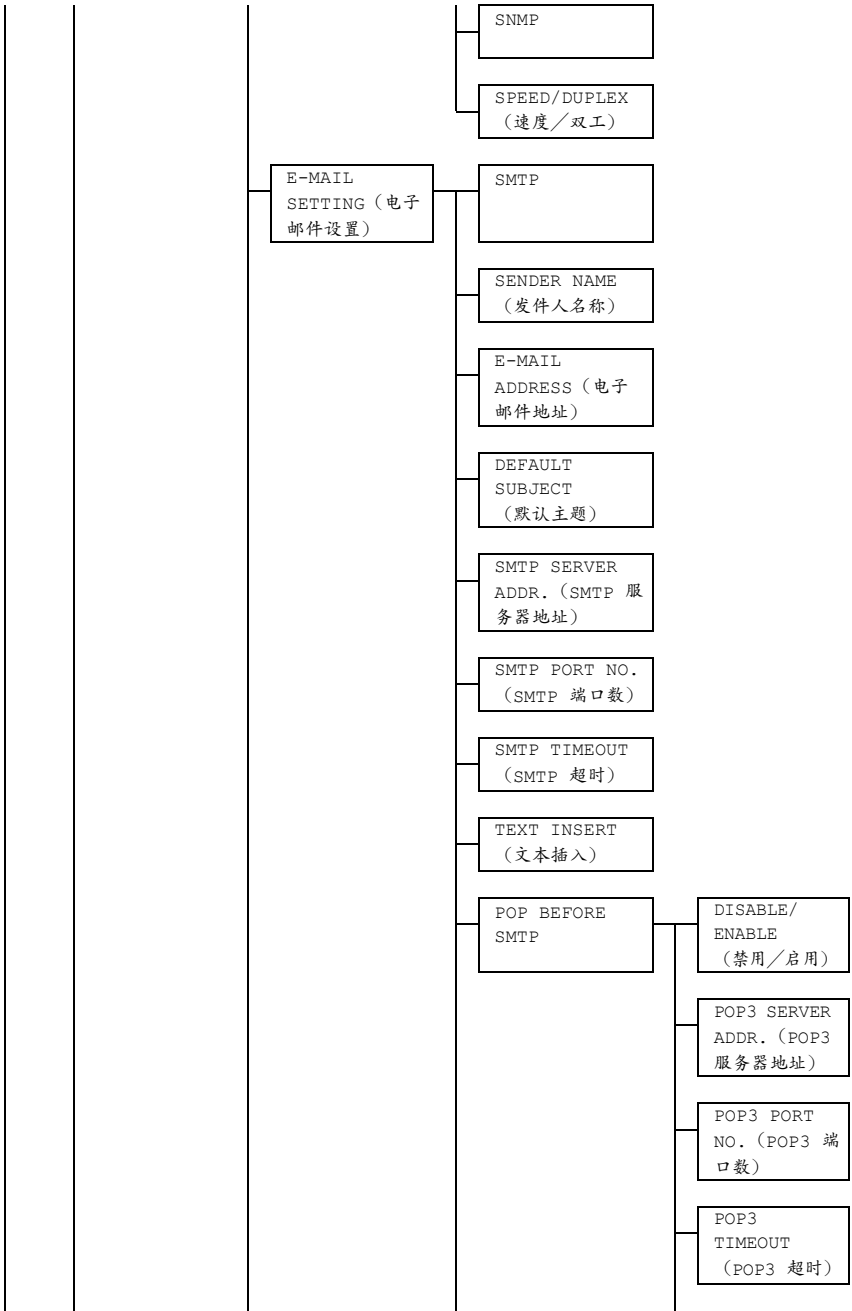

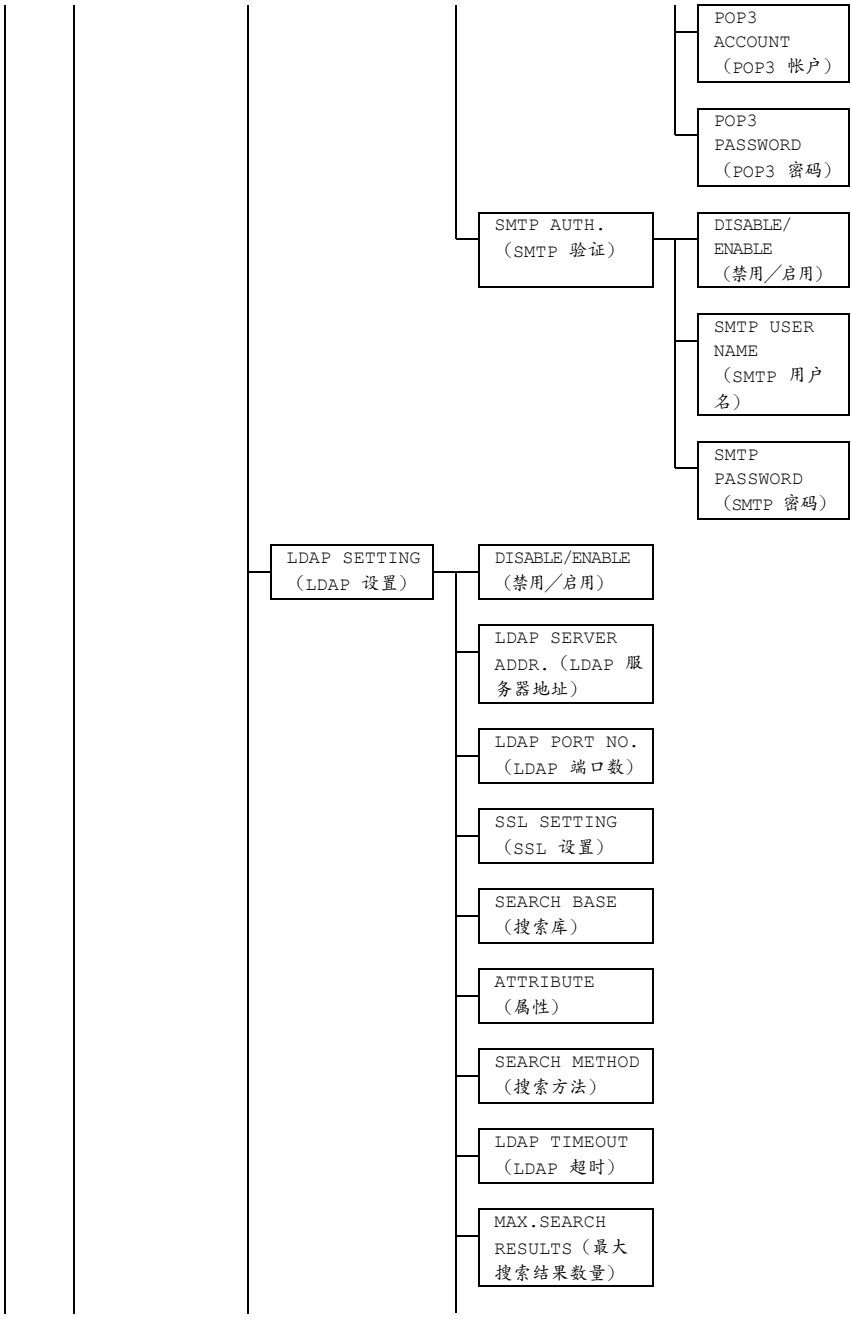

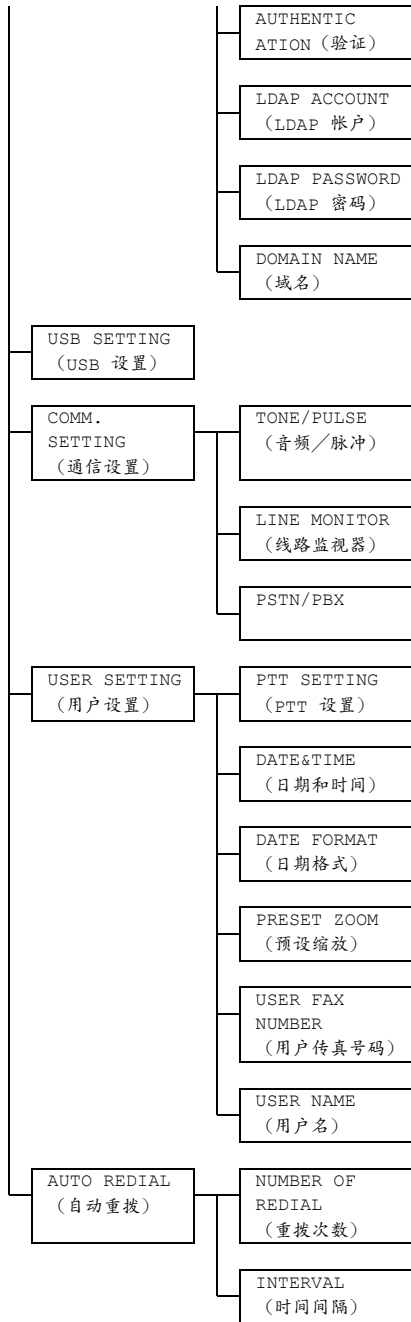

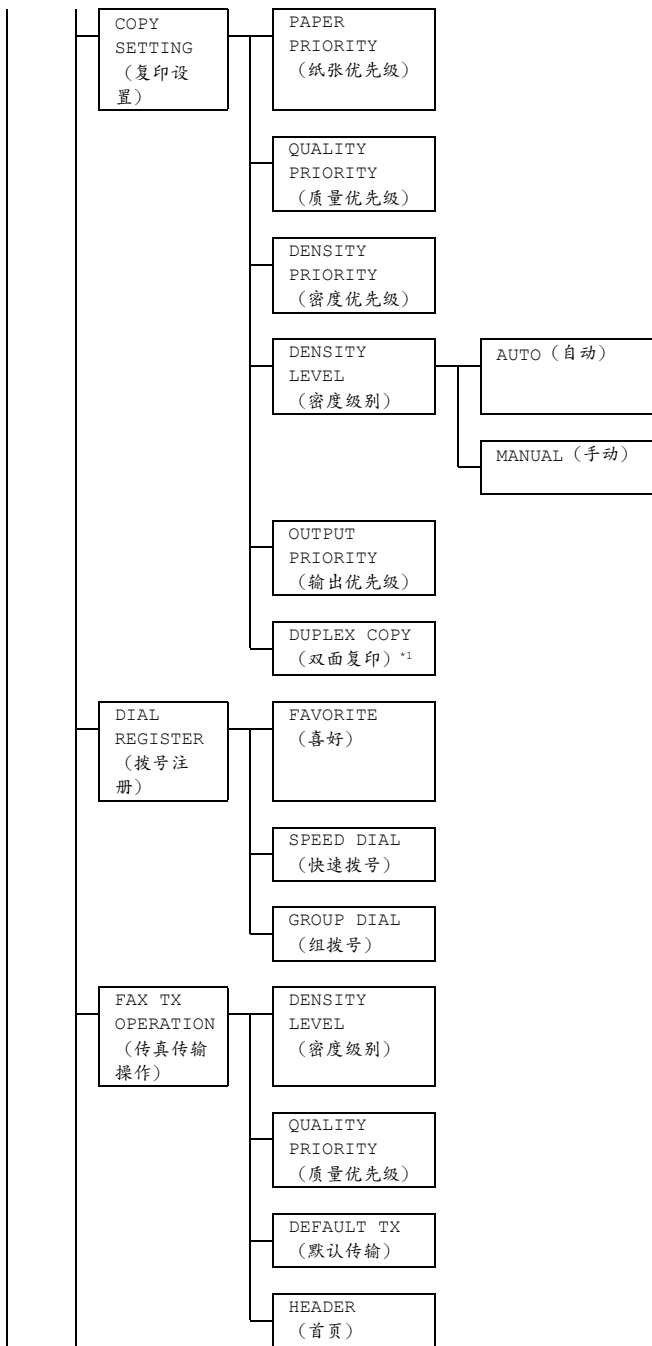

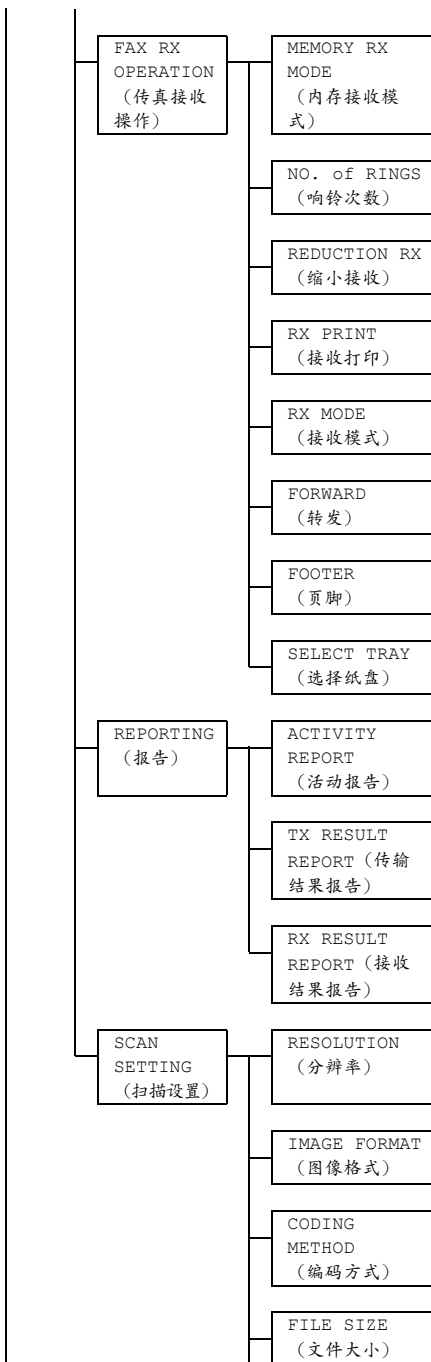

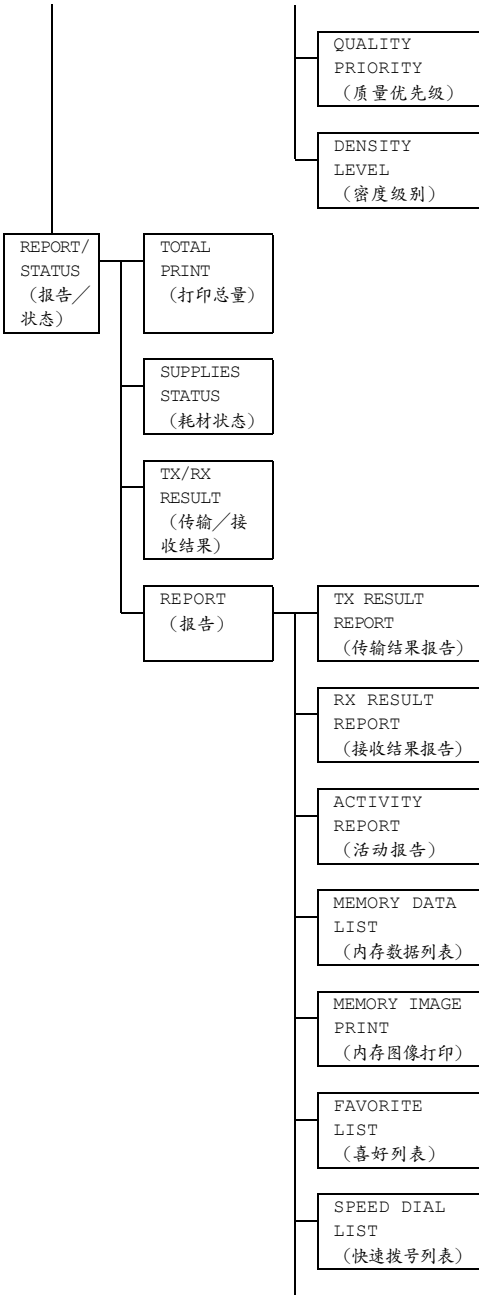

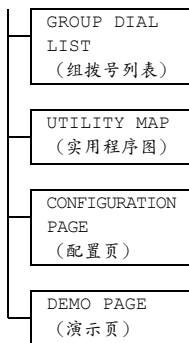

*1 仅在安装了双面打印选项时才会显示。

UTILITY (实用程序) 菜单

设备设置可以根据所需的正常操作进行更改。



所有出厂默认值都以粗体显示。



有关 **UTILITY** (实用程序) 菜单上指定设置的详细信息, 请参阅第 2-31 页的“在 **UTILITY** (实用程序) 菜单中指定设置”。



有关为 **TRAY1 PAPER SETUP** (托盘 1 纸张设置)、**COPY SETTING** (复印设置)、**E-MAIL SETTING** (电子邮件设置) 和 **SCAN SETTING** (扫描设置) 菜单中的选项, 以及为 **MACHINE SETTING** (打印机设置) 和 **USER SETTING** (用户设置) 菜单中的某些选项指定设置的详细信息, 请参阅文档光盘上的《打印机/复印机/扫描仪用户指南》。



有关为 **NETWORK SETTING** (网络设置) 中的选项指定设置的详细信息, 请参阅文档光盘上的《参考指南》。

MACHINE SETTING (打印机设置)

选择“UTILITY (实用程序)”菜单中的 **MACHINE SETTING** (打印机设置), 以便指定设备操作和显示的相关设置。

| | | |
|------------------------------|------------------------------------------|--------------------------------------|
| AUTO PANEL RESET (自动面板重置) | 有关指定设置的详细信息, 请参阅文档光盘上的《打印机/复印机/扫描仪用户指南》。 | |
| ENERGY SAVE MODE (节能模式) | | |
| LCD CONTRASTLCD (对比度) | | |
| KEY SPEED (按键速度) | | |
| LANGUAGE (语言) | | |
| BUZZER VOLUME (蜂鸣器音量) | 设置 | OFF (关闭) / LOW (低) / HIGH (高) |
| | | 选择警报音量和按下键时发出的声音的音量。 |
| INITIAL MODE (初始模式) | 设置 | COPY (复印) / FAX (传真) |
| | | 选择在自动重置后, 机器启动时或返回到的模式。 |

| | | |
|----------------------------|--------------------------------------------------------------------------------------------------------------------------------------------------------------------------------------------------------------------------------|---------------------------|
| TONER OUT STOP (碳粉用尽停止) | 设置 | ON (开启) / OFF (关闭) |
| | <p>选择碳粉用尽时是否停止打印、复印和传真。</p> <p>如果选择 ON (开启)，则在碳粉用尽时停止打印、复印和传真。</p> <p>如果选择 OFF (关闭)，则在碳粉用尽时仍继续进行打印、复印和传真。</p> <p>可以继续打印、复印和传真，但是，无法保证打印结果。如果继续进行打印、复印和传真，则会显示消息“TONER LIFE END (碳粉用尽) / CHANGE X TONER (更换 X 碳粉盒)”，并且打印停止。</p> | |
| TONER LOW (碳粉不足) | 设置 | ON (开启) / OFF (关闭) |
| | 选择在碳粉即将用尽时是否显示警告。 | |
| AUTO CONTINUE (自动继续) | 设置 | ON (开启) / OFF (关闭) |
| | 如果在打印过程中出现纸张大小错误，选择是继续还是停止打印。如果选择 ON (开启)，则即使出现纸张大小错误，打印仍会继续。如果选择 OFF (关闭)，则出现纸张大小错误时，打印会停止。 | |
| IMAGE REFRESH (图像刷新) | 有关指定设置的详细信息，请参阅文档光盘上的《打印机 / 复印机 / 扫描仪用户指南》。 | |
| DUPLEX SPEED (双面打印速度) | 有关指定设置的详细信息，请参阅文档光盘上的《打印机 / 复印机 / 扫描仪用户指南》。 | |
| CALIBRATION (校准) | 有关指定设置的详细信息，请参阅文档光盘上的《打印机 / 复印机 / 扫描仪用户指南》。 | |

ADMIN. MANAGEMENT (管理员管理)

选择“UTILITY (实用程序)”菜单中的 ADMIN. MANAGEMENT (管理员管理)，以便指定设备管理员设置 (如网络设置)。





“ADMIN. MANAGEMENT (管理员管理)”菜单仅可由管理员使用。

若要显示此菜单的设置，请选择 ADMIN. MANAGEMENT (管理员管理)，使用小键盘输入 6 位数的管理员存取代码 (默认值：

000000)，然后按 **Select (选择)** 键。

| | |
|------------------------------|---------------------------------------------|
| ADMINISTRATOR NO. (管理员密码) | 有关指定设置的详细信息，请参阅文档光盘上的《打印机 / 复印机 / 扫描仪用户指南》。 |
| REMOTE MONITOR (远程监视器) | |
| NETWORK SETTING (网络设置) | 有关指定设置的详细信息，请参阅文档光盘上的《参考指南》。 |
| E-MAIL SETTING (电子邮件设置) | 有关指定设置的详细信息，请参阅文档光盘上的《打印机 / 复印机 / 扫描仪用户指南》。 |
| LDAP SETTING (LDAP 设置) | 有关指定设置的详细信息，请参阅文档光盘上的《参考指南》。 |
| USB SETTING (USB 设置) | 有关指定设置的详细信息，请参阅文档光盘上的《打印机 / 复印机 / 扫描仪用户指南》。 |

| | | | |
|----------------------------|--------------------------------------------------------------------------------------------------------------------------------------------------------------------------------------------------------------------------------------|--------------------------------------------------------------------------------------------------------------------------------------------------------|-------------------------------|
| COMM. SETTING (通信设置) | TONE/ PULSE (音频/脉冲) | 设置 | TONE (音频) / PULSE (脉冲) |
| | | 选择拨号系统。如果此参数未正确设置为所用的拨号系统类型，传真则无法发送和接收。在检查您的电话线使用了哪种类型的拨号系统后，选择正确的设置。 | |
| |  如果“ USER SETTING (用户设置) ”菜单中的 PTT SETTING (PTT 设置) 设置为 U.S.A (美国) 、 CANADA (加拿大) 或 NEW ZEALAND (新西兰) ，此设置则无法更改。 | | |
| LINE MONITOR (线路监视器) | 设置 | OFF (关闭) / LOW (低) / HIGH (高) | |
| | | 选择传输信号监听音的音量。  即使选择了 OFF (关闭) ，在按下 挂机 键时仍能听到监听音。 | |
| PSTN/PBX | 设置 | PSTN / PBX | |
| | | 选择连接的电话线是公共电话交换网 (PSTN) 还是专用交换分机 (PBX)。对于 PBX 系统，可以指定前置码 (外线接入号码或分机号码)。 | |

| | | | |
|---------------------------|----------------------------|----|-----------------------------------------------------------------------------------------------------------------------------------------------------------------------------------------------------------------------------------------------------------------------------------------------------------------------------------------------------------------------------------------------------------------------------------------------------------------------------------------------------------------------------------------------------------------------------------------------------------------------------------------------------------------------------------------------------------------------------------------------------------------------------------------------------------|
| USER SETTING (用户设置) | PTT SETTING (PTT 设置) | 设置 | ARGENTINA (阿根廷) / AUSTRALIA (澳大利亚) / AUSTRIA (奥地利) / BELGIUM (比利时) / BRAZIL (巴西) / CANADA (加拿大) / CHINA (中国) / CZECH (捷克) / DENMARK (丹麦) / EUROPE (欧洲) / FINLAND (芬兰) / FRANCE (法国) / GERMANY (德国) / GREECE (希腊) / HONG KONG (香港) / HUNGARY (匈牙利) / IRELAND (爱尔兰) / ISRAEL (以色列) / ITALY (意大利) / JAPAN (日本) / KOREA (韩国) / MALAYSIA (马来西亚) / MEXICO (墨西哥) / THE NETHERLANDS (荷兰) / NEW ZEALAND (新西兰) / NORWAY (挪威) / PHILIPPINES (菲律宾) / POLAND (波兰) / PORTUGAL (葡萄牙) / RUSSIA (俄罗斯) / SAUDI ARABIA (沙特阿拉伯) / SINGAPORE (新加坡) / SLOVAKIA (斯洛文 尼亚) / SOUTH AFRICA (南非) / SPAIN (西班牙) / SWEDEN (瑞典) / SWITZERLAND (瑞士) / TAIWAN (中国台湾) / TURKEY (土耳其) / U.S.A (美国) / UNITED KINGDOM (英国) / VIETNAM (越南) |
| 选择要安装设备的国家或地区。 | | | |

| | | | |
|--------------------------|--------------------------------|-------------------------------------------------------------------------------------------------------------------------------------|--------------------------------------------------------------------------------------------------------------------------------------------------------------------------------------|
| | DATE&TIME (日期和时间) | 设置 | <p>TIME (时间): 00:00-23:59 (默认值: 00:00)</p> <p>DATE (日期): '00/01/01-'99/12/31 (默认值: '07/01/01)</p> <p>ZONE (时区): GMT+12:00-GMT-12:00 (以 30 分钟间隔) (默认值: GMT+00:00)</p> |
| | | 使用小键盘指定当前日期、时间和时区。如果将“PTT SETTING (PTT 设置)”设置为 U.S.A (美国) 或 CANADA (加拿大), 则时间自动更改为夏令时。(开始时间: 三月第二个周日的凌晨 2 时; 结束时间: 十一月第一个周日的凌晨 2 时) | |
| | DATE FORMAT (日期格式) | 设置 | <p>MM/DD/YY、DD/MM/YY 或 YY/MM/DD</p> <p>为报告和列表选择显示格式。</p> |
| | PRESET ZOOM (预设缩放) | 有关指定设置的详细信息, 请参阅文档光盘上的《打印机/复印机/扫描仪用户指南》。 | |
| | USER FAX NUMBER (用户传真号码) | 输入您的传真号码。可输入最多 20 个字符(包含数字、空格、+ 和 -)。在传出传真的标头中打印指定的号码。 默认设置为空。 | |
| | USER NAME (用户名) | 输入您的名称。最多可输入 32 个字符。在传出传真的标头中打印指定的名称。 默认设置为空。 | |
| AUTO REDIAL (自动重拨) | NUMBER OF REDIAL (重拨次数) | 设置 | <p>1-10 (默认值: 取决于 PTT SETTING (PTT 设置))</p> <p>指定在无人应答(如线路忙)时尝试的重拨次数。</p> |
| | INTERVAL (时间间隔) | 设置 | <p>2-99 分钟 (默认值: 根据 PTT SETTING (PTT 设置) 而定)</p> <p>指定重拨尝试的间隔时间</p> |

DIAL REGISTER (拨号注册)

选择“UTILITY (实用程序)”菜单中的DIAL REGISTER (拨号注册)，可在喜好列表中注册地址作为快速拨号目标或组拨号目标。

| | |
|----------------------|---------------------------------------------------------------------------------------------------------------------------------------------|
| FAVORITE (喜好) | 常用的指定快速拨号目的地和组拨号目的地可在喜好列表中注册。按 地址簿 键，然后按 ▲ 或 ▼ 键快速选择所需目的地。 喜好列表中最多可注册 20 个目的地。 有关详细信息，请参阅第 6-2 页的“喜好列表”。 |
| SPEED DIAL (快速拨号) | 使用传真号码设置快速拨号号码，可以轻松指定收件人，而无需使用小键盘手动输入数字。 最多可设置 220 个传真号码。 有关指定快速拨号号码的详细信息，请参阅第 6-4 页的“快速拨号”。 |
| GROUP DIAL (组拨号) | 常用的指定广播目的地可注册为组拨号目的地。通过指定组拨号号码，可以方便地重拨多个目的地。 一组最多可注册 50 个目的地。 通过组拨号目的地，可指定最多 20 个目的地。 有关详细信息，请参阅第 6-6 页的“组拨号”。 |

FAX TX OPERATION (传真传输操作)

选择“UTILITY (实用程序)”菜单中的 FAX TX OPERATION (传真传输操作)，以便指定传真传输的相关设置。

| | | |
|-----------------------------|------------------------------------------------------------------------------------------------------------------------------------------------------------------------------------------------------------------------------------------------------------------------------------------------------------------------------------------------------------------------------------------------------------------------------------------------------|----------------------------------------------------------------------------------------------------------------------------------------|
| DENSITY LEVEL (密度级别) | 设置 | Light (明)  Dark (暗) |
| | 指定扫描文档的密度。 若要在传输过程中更改在此处指定的默认密度设置，请参阅第 3-6 页的“调整图像质量”。 | |
| QUALITY PRIORITY (质量优先级) | 设置 | STD/TEXT (标准/文本)、 FINE/TEXT (精细/文本)、 S-FINE/TEXT (超精细/文本)、 STD/PHOTO (标准/照片)、 FINE/PHOTO (精细/照片)、 S-FINE/PHOTO (超精细/照片) |
| | <p>选择默认的扫描分辨率 (传真文档质量)。</p> <ul style="list-style-type: none"> ■ STD/TEXT (标准/文本)：此设置适用于含有手写体的文档或电脑打印输出。 ■ FINE/TEXT (精细/文本)：此设置适用于含有小号字打印的文档。 ■ S-FINE/TEXT (超精细/文本)：此设置适用于含有小号字打印的文档 (如报纸) 和含有详细图释的文档。 ■ STD/PHOTO (标准/照片)：此设置适用于含有标准照片的照片文档。 ■ FINE/PHOTO (精细/照片)：此设置适用于含有精细图像的照片文档。 ■ S-FINE/PHOTO (超精细/照片)：此设置适用于含有超精细图像的照片文档。 <p>若要在传输过程中，更改在此处指定的默认分辨率设置，请参阅第 3-6 页的“调整图像质量”。</p> | |

| | | |
|----------------------|-------------------------------------------------------------------------------------------------------------------------------------------------------------------------------------------------------------------------------------------------------------------------------------------------------------------------------------------------|-----------------------------------------------|
| DEFAULT TX (默认传输) | 设置 | MEMORY TX (内存传输) / DIRECT TX (直接传输) |
| | <p>选择传送文档所需的方式。</p> <ul style="list-style-type: none"> ■ MEMORY TX (内存传输)：采用此方式，传真传输会在将整个文档扫描和存储在内存中后开始，并根据首页的页数自动打印全部页数。但是，如果文档中有很多页面或因图像质量（分辨率）精细而包含大量数据，就可能使内存耗尽。 ■ DIRECT TX (直接传输)：采用此方式，将根据目的地的传输顺序进行实时传输。如果文档中有很多页面，那么以此方式发送传真将不会使内存耗尽。 <p>若要在传输过程中更改在此处指定的默认文档传送方式设置，请参阅第 3-14 页的“内存传输和直接传输”。</p> | |
| HEADER (首页) | 设置 | OFF (关闭) / ON (开启) |
| | <p>选择是否在传输的文档中打印打印机的传输源信息（传输日期 / 时间、发件人姓名、发件人传真号、会话编号和页码）。</p> <p> 如果 USER SETTING (用户设置) 菜单中的 PTT SETTING (PTT 设置) 设置为 U.S.A (美国)、CANADA (加拿大) 和 KOREA (韩国)，此设置则无法更改。</p> | |

FAX RX OPERATION (传真接收操作)

选择“UTILITY (实用程序)”菜单中的 FAX RX OPERATION (传真接收操作)，以便指定传真接收的相关设置。

| | | |
|----------------------------|-----------------------------------------------------------------------------------------------------------------------------------------------------------------------------------------------------------------------------------------------------------------------------------------|--------------------------------------|
| MEMORY RX MODE (内存接收模式) | 设置 | OFF (关闭) / ON (开启) |
| | <p>选择是允许内存接收 (ON (开启)) 还是不允许内存接收 (OFF (关闭))。选择 ON (开启) 后, 设备在接收机密传真或周围没有人时不进行打印, 例如晚上。收到的文档可以存储在内存中, 并在指定时间或内存接收功能关闭 (将该功能设置为 OFF (关闭)) 时打印出来。</p> <p>可在内存接收的开始时间或结束时间设置密码, 或取消该功能。开始时间和结束时间的设置每天都有效, 除非内存接收功能已关闭。</p> <p>有关指定设置的详细信息, 请参阅第 2-32 页的“在 MEMORY RX MODE (内存接收模式) 中设置”。</p> | |
| NO. of RINGS (响铃次数) | 设置 | 1-16 (默认值: 取决于 PTT SETTING (PTT 设置)) |
| | <p>输入外部电话接通后打印机自动开始接收传真前的响铃次数 (1 到 16)。</p> | |
| REDUCTION RX (缩小接收) | 设置 | OFF (关闭) / ON (开启) / CUT (裁剪) |
| | <p>对于篇幅比当前纸张长的文档, 选择是缩小打印、分开打印, 还是放弃。</p> <ul style="list-style-type: none"> ■ ON (开启): 文档将以缩小尺寸打印。 ■ OFF (关闭): 文档以原始大小分开打印在多张纸上。 ■ CUT (裁剪): 将打印文档, 但是不在纸张内的任何部分将被删除。有关所接收文档的长度与实际打印文档之间的关系的信息, 请参阅第 5-3 页的“打印接收的传真”。 | |

| | | |
|--------------------|-------------------------------------------------------------------------------------------------------------------------------------------------------------------------------------------------------------------------------------------------------------------|-----------------------------------------------------|
| RX PRINT (接收打印) | 设置 | MEMORY RX (内存接收) / PRINT RX (打印接收) |
| | <p>选择仅在接收到所有文档页面后才打印传真，还是在接收到第一页文档后就开始打印。</p> <ul style="list-style-type: none"> ■ MEMORY RX (内存接收)：在接收到所有页面后即开始打印。 ■ PRINT RX (打印接收)：在接收到第一页后即开始打印。 | |
| RX MODE (接收模式) | 设置 | AUTO RX (自动接收) / MANUAL RX (手动接收) |
| | <p>选择将接收模式设置为自动接收或手动接收。</p> <ul style="list-style-type: none"> ■ AUTO RX (自动接收)：在指定次数的响铃过后，自动开始接收传真。 ■ MANUAL RX (手动接收)：不自动接收传真。摘下电话机听筒或按挂机键，然后按开始键连接后，即开始接收传真。 <p>有关手动接收的详细信息，请参阅第 5-2 页的“手动接收传真”。</p> | |
| FORWARD (转发) | 设置 | OFF (关闭) / ON (开启) / ON (PRINT) (开启 (打印)) |
| | <p>选择是否转发接收到的传真文档。</p> <ul style="list-style-type: none"> ■ OFF (关闭)：选择此设置则不转发文档。 ■ ON (开启)：选择此设置将传真文档转发到指定的传真号码或电子邮件地址。 ■ ON (PRINT) (开启 (打印))：选择此设置将传真文档转发到指定的传真号码或电子邮件地址，同时打印机会打印文档。 <p>有关指定设置的详细信息，请参阅第 2-33 页的“指定转发设置”。</p> | |
| FOOTER (页脚) | 设置 | OFF (关闭) / ON (开启) |
| | <p>选择是否在接收的每页文档底部打印接收信息 (接收日期、页数等)。</p> | |

| | | |
|-----------------------|---------------------------------------------------------------------------------------------------------------------------------------------------------------------------------------------|---------------------------------------|
| SELECT TRAY (选择纸盘) | 设置 | TRAY1 (纸盘 1) / TRAY2 (纸盘 2) |
| | <p>选择当打印接收的文档或传输报告时，是否可使用纸盘送纸。还可以指定不可用于送纸的纸盘。</p> <p> 如果没有安装可选的下进纸部件，则无法设置“SELECT TRAY (选择纸盘)”。</p> | |

REPORTING (报告)

选择“UTILITY (实用程序)”菜单中的 REPORTING (报告)，以便指定报告设置。

| | | |
|---------------------------------------------------------------------------------------------------------------------------------------------------------------------------------------------------------------------|----|-------------------------------------------------|
| ACTIVITY REPORT (活动报告) | 设置 | OFF (关闭) / ON (开启) |
| 在每 60 次传输 / 接收后，可以打印一份报告，以显示传输 / 接收的结果。选择在到达第 60 次传输 / 接收后，是否自动打印报告。 | | |
| TX RESULT REPORT (传输结果报告) | 设置 | ON (开启) / ON(error) (开启 (错误)) / OFF (关闭) |
| 选择传输结束后是否自动打印显示传输结果的报告。 <ul style="list-style-type: none"> ■ ON (开启)：在每次传输后打印报告。 ■ ON (ERROR) (开启 (错误))：只有在发生错误的情况下，才在传输后打印报告。 ■ OFF (关闭)：即使发生了错误，每次传输后也不打印报告。 在广播传输后，通常会打印传输结果报告。 | | |
| RX RESULT REPORT (接收结果报告) | 设置 | ON (开启) / ON(error) (开启 (错误)) / OFF (关闭) |
| 选择接收结束后是否自动打印显示接收结果的报告。 <ul style="list-style-type: none"> ■ ON (开启)：在每次接收后打印报告。 ■ ON (ERROR) (开启 (错误))：只有在发生错误的情况下，才在接收后打印报告。 ■ OFF (关闭)：即使发生了错误，每次接收后也不打印报告。 | | |

在 UTILITY（实用程序）菜单中指定设置

在 UTILITY（实用程序）菜单中指定设置的一般步骤

1 按 ▲ 或 ▼ 键选择 UTILITY（实用程序），然后按 **Select（选择）** 键。

2 按 ▲ 或 ▼ 键选择所需菜单，然后按 **Select（选择）** 键显示所需菜单。



请参阅第 2-8 页上的菜单配置，显示所需的菜单。

3 要选择某个设置，请按 ▲、▼、◀ 或 ▶ 键。

要进入设置，请使用小键盘输入数字。

4 按 **Select（选择）** 键。

设置将被应用。



要取消设置，请按 **返回** 键。

内存接收

接收的传真可存储在内存中，并在指定时间打印出来。这项功能具有很大便利，例如，当接收到机密文档时。

可通过以下设置来使用内存接收。

■ 开始 / 结束时间设置：未设置

MEMORY RX MODE（内存接收模式）功能通常设置为 ON（开启）。要打印保存在内存中的传真，请将 MEMORY RX MODE（内存接收）功能设置为 OFF（关闭）。

■ 开始 / 结束时间设置：设置

内存接收模式在指定的时间开始和结束。

示例 1：将 ON TIME（开启时间）设置为 18:00，将 OFF TIME（关闭时间）设置为 8:00

设备从 18:00 到 8:00 处于内存接收模式，从 8:00 到 18:00 则处于正常接收模式（传真在接收后即进行打印）。

示例 2：将 ON TIME（开启时间）设为 12:00，将 OFF TIME（关闭时间）设置为 12:00（开始时间和结束时间相同）

MEMORY RX MODE（内存接收模式）功能通常设置为 ON（开启）；内存中保存的传真会在 12:00 打印出来。

在 MEMORY RX MODE（内存接收模式）中设置

- 1 按 **▲** 或 **▼** 键选择 UTILITY（实用程序），然后按 **Select（选择）** 键。

 有关选择菜单的详细信息，请参阅第 2-31 页的“在 UTILITY（实用程序）菜单中指定设置的一般步骤”。

- 2 按 **▲** 或 **▼** 键选择 FAX RX OPERATION（传真接收操作），然后按 **Select（选择）** 键。

- 3 检查是否选择 MEMORY RX MODE（内存接收模式），然后按 **Select（选择）** 键。

- 4 使用 **▲** 或 **▼** 键选择 ON（开启），然后按 **Select（选择）** 键。

- 5 使用小键盘输入内存接收模式开始的时间，然后按 **Select（选择）** 键。

此时将显示结束时间输入框。

 要指定无开始时间，请按 **Select（选择）** 键，但不指定时间。此时显示密码输入框。继续执行步骤 7。

- 6 使用小键盘输入内存接收模式结束的时间，然后按 **Select（选择）** 键。

此时显示密码输入框。

- 7 输入密码，然后按 **Select（选择）** 键。

将设置 MEMORY RX MODE（内存接收模式）。

 关闭内存接收模式或更改开始/结束时间时需要密码。输入 4 位数字。

 要指定无密码，请按 **Select（选择）** 键，但不指定密码。

关闭 MEMORY RX MODE（内存接收模式）

- 1 按 **▲** 或 **▼** 键选择 UTILITY（实用程序），然后按 **Select（选择）** 键。

 有关选择菜单的详细信息，请参阅第 2-31 页的“在 UTILITY（实用程序）菜单中指定设置的一般步骤”。

- 2 按 **▲** 或 **▼** 键选择 FAX RX OPERATION（传真接收操作），然后按 **Select（选择）** 键。

- 3 检查是否选择 MEMORY RX MODE（内存接收模式），然后按 **Select（选择）** 键。

- 4 使用 **▲** 或 **▼** 键选择 OFF（关闭），然后按 **Select（选择）** 键。

此时显示密码输入框。

 如果没有指定密码，将取消内存接收模式。

- 5 输入密码，然后按 **Select（选择）** 键。

MEMORY RX MODE（内存接收模式）已取消。

 如果已在内存中保存传真，则开始打印传真。

指定转发设置

1 按 ▲ 或 ▼ 键选择 UTILITY（实用程序），然后按 **Select（选择）** 键。

 有关选择菜单的详细信息，请参阅第 2-31 页的“在 UTILITY（实用程序）菜单中指定设置的一般步骤”。

2 按 ▲ 或 ▼ 键选择 FAX RX OPERATION（传真接收操作），然后按 **Select（选择）** 键。

3 按 ▲ 或 ▼ 键选择 FORWARD（转发），然后按 **Select（选择）** 键。

此时显示转发设置。

4 按 ▲ 或 ▼ 键选择 ON（开启）或 ON（PRINT）（开启（打印）），然后按 **Select（选择）** 键。

5 输入目的地，或从快速拨号目的地中选择。

 若要从快速拨号目的地中选择，请按 **地址簿** 键，输入快速拨号号码，然后按 **Select（选择）** 键。

 电子邮件地址也可以指定。

6 按 **Select（选择）** 键。

转发设置已指定。

发送传真

3

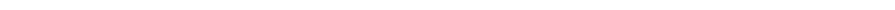

基本传真操作

本节包含了有关传真传输的基本信息。



以下纸张大小的文档可以传真。

原稿大小：**A5/A4/Statement/Letter**（使用原稿玻璃板时）

宽度：**140 到 216 毫米**

长度：**148 到 500 毫米**（使用 **ADF** 时）

使用 ADF 发送传真

如果使用 **ADF**，则可以自动扫描包含多页的原始文档。



请勿装入使用如回形针或订书钉等装订在一起的原始文档。



装入的页数不要超过 **35 张**；否则可能会发生原始文档误进纸或者损坏文档或机器的情况。



如果原始文档装入不正确，则可能无法按直线方向进纸，或者可能发生原始文档误进纸或损坏文档的情况。



请勿在扫描装入 **ADF** 的文档时打开 **ADF** 机盖。

1 按**传真**键进入传真模式。



如果初始化模式 (**UTILITY** (实用程序) - **MACHINE SETTING** (打印机设置) - **INITIAL MODE** (初始化模式)) 已被设置为 **FAX** (传真)，那么可跳过这一步骤。

2 确保原稿玻璃板上没有文档。

3 将文档面朝上放入 **ADF** 的文档进纸盘。

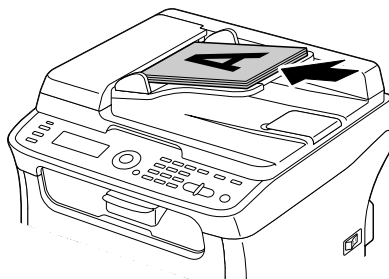

4 根据文档大小来调整文档导板。

5 调整文档图像质量。

 有关调整文档图像质量的详细信息，请参阅第 3-6 页的“调整图像质量”。

6 通过以下方法之一，指定收件人的传真号：

- 直接拨号
- 使用喜好列表
- 使用“快速拨号”功能
- 使用“组拨号”功能
- 使用“电话簿”功能
- 使用**重拨 / 暂停键**

 有关指定收件人的详细信息，请参阅第 3-7 页的“指定收件人”。有关使用**重拨 / 暂停键**的详细信息，请参阅第 3-10 页的“使用重拨功能”。

 传输也可以通过“广播”功能发送到多个收件人。有关发送广播传输的详细信息，请参阅第 3-10 页的“发送传真到多个收件人（广播传输）”。

7 按**开始键**。

扫描文档，然后发送传真。

 要停止传输，请按**停止 / 复位键**。此时将显示一则消息，请求确认取消设置。选择 *YES*（是），然后按 **Select（选择）** 键。

 如果传真无法发送（例如线路繁忙），则自动重拨功能将尝试再次发送传输。

如果传真通过自动重拨功能也无法发送，则会打印一份“传输结果报告”。有关详细信息，请参阅第 7-4 页的“*TX RESULT REPORT*（传输结果报告）”。

 如果想要取消排队等待传输的扫描文档或正在等待重拨的传真，请从菜单中选择 *CANCEL RESERV.*（取消保留）。有关详细信息，请参阅第 3-18 页的“取消排队的传输”。

 如果内存将满，文档扫描则会停止，随即出现一则消息，允许您选择是开始传输还是取消传输作业。如果选择取消作业，则该作业已扫描的文档页面会被删除。如果选择开始传输，传输会开始。已扫描页面发送后，文档扫描会再次开始。

使用原稿玻璃板发送传真

1 按**传真**键进入传真模式。



如果初始化模式 (*UTILITY* (实用程序) - *MACHINE SETTING* (打印机设置) - *INITIAL MODE* (初始化模式)) 已被设置为 *FAX* (传真)，那么可跳过这一步骤。

2 从 ADF 中取出所有文档。



如果要使用原稿玻璃板扫描，请不要将任何文档装入 ADF。

3 提起并打开 ADF 盖板。

4 将原始文档面朝下放在原稿玻璃板上，并使文档对齐原稿玻璃板上方和左侧的刻度。

5 轻轻关闭 ADF 盖板。



如果关闭速度太快，则可能导致文档在原稿玻璃板上移动。

6 调整文档图像质量。



有关调整文档图像质量的详细信息，请参阅第 3-6 页的“调整图像质量”。

7 通过以下方法之一，指定收件人的传真号：

- 直接拨号
- 使用喜好列表
- 使用“快速拨号”功能
- 使用“组拨号”功能
- 使用“电话簿”功能
- 使用**重拨/暂停**键



有关指定收件人的详细信息，请参阅第 3-7 页的“指定收件人”。有关使用**重拨/暂停**键的详细信息，请参阅第 3-10 页的“使用重拨功能”。



传输也可以通过“广播”功能发送到多个收件人。有关发送广播传输的详细信息，请参阅第 3-10 页的“发送传真到多个收件人 (广播传输)”。

8 按**开始**键。

随即出现要求确认扫描区域的屏幕。

9 要扫描所显示的扫描区域，请按 **Select (选择)** 键。文档即会进行扫描。



要更改显示的扫描区域，请按 **▲** 或 **▼** 键，选择所需的扫描区域。再按一下 **Select (选择)** 键以开始扫描。

10 要从原稿玻璃板扫描多个页面，请检查 NEXT PAGE? (下一页?) 消息是否出现，然后更换文档，再按 **Select (选择)** 键。当文档扫描完成时，按 **开始** 键。扫描文档，然后发送传真。



要停止传输，请按 **停止 / 复位** 键。此时将显示一则消息，请求确认取消设置。选择 **YES (是)**，然后按 **Select (选择)** 键。



如果传真无法发送（例如线路繁忙），则自动重拨功能将尝试再次发送传输。

如果传真通过自动重拨功能也无法发送，则会打印一份“**TX Result Report (传输结果报告)**”。有关详细信息，请参阅第 7-4 页的“**TX RESULT REPORT (传输结果报告)**”。



如果想要取消排队等待传输的扫描文档或正在等待重拨的传真，请从菜单中选择 **CANCEL RESERV.** (取消保留)。有关详细信息，请参阅第 3-18 页的“取消排队的传输”。



如果内存将满，文档扫描则会停止，随即出现一则消息，允许您选择是开始传输还是取消传输作业。如果选择取消作业，则该作业已扫描的文档页面会被删除。如果选择开始传输，传输会开始。已扫描页面发送后，文档扫描会再次开始。

调整图像质量

文档图像质量可以在文档作为传真发送前进行调整。

调整分辨率

1 按 ▲ 或 ▼ 键选择当前传真图像质量，然后按 **Select (选择)** 键。



根据“**UTILITY (实用程序)**”菜单中 **FAX TX OPERATION (传真传输操作)** 选择的设置而定，会显示 **STD/TEXT (标准/文本)**、**FINE/TEXT (精细/文本)**、**S-FINE/TEXT (超精细/文本)**、**STD/PHOTO (标准/照片)**、**FINE/PHOTO (精细/照片)** 或 **S-FINE/PHOTO (超精细/照片)**。

2 检查是否已选择 **QUALITY (ORIGINAL) (质量(原稿))**，然后按 **Select (选择)** 键。

3 按 ▲ 或 ▼ 键选择传真分辨率，然后按 **Select (选择)** 键。
分辨率会作相应调整。



为文档选择合适的分辨率。

- **STD/TEXT (标准/文本)**：此设置适用于含有手写体的文档或电脑打印输出。

- **FINE/TEXT (精细/文本)**：此设置适用于含有小号字打印的文档。

- **S-FINE/TEXT (超精细/文本)**：此设置适用于含有小号字打印的文档（如报纸）和含有详细图释的文档。

- **STD/PHOTO (标准/照片)**：此设置适用于含有标准照片的照片文档。

- **FINE/PHOTO (精细/照片)**：此设置适用于含有精细图像的照片文档。

- **S-FINE/PHOTO (超精细/照片)**：此设置适用于含有超精细图像的照片文档。



文档扫描完毕、正常传输之后，或手动传输之后，分辨率会恢复为默认设置。默认设置可以进行更改。这对将常用的分辨率设置指定为默认设置非常有用。有关详细信息，请参阅第 2-25 页的“**FAX TX OPERATION (传真传输操作)**”。

调整扫描密度

1 按 ▲ 或 ▼ 键选择当前传真图像质量，然后按 **Select (选择)** 键。



根据“UTILITY (实用程序)”菜单中“FAX TX OPERATION (传真传输操作)”选择的设置而定，会显示 STD/TEXT (标准/文本)、FINE/TEXT (精细/文本)、S-FINE/TEXT (超精细/文本)、STD/PHOTO (标准/照片)、FINE/PHOTO (精细/照片) 或 S-FINE/PHOTO (超精细/照片)。

- 2 按 ▲ 或 ▼ 键选择 DENSITY (密度)，然后按 **Select (选择)** 键。
- 3 按 ◀ 或 ▶ 键选择扫描密度，然后按 **Select (选择)** 键。
扫描密度会作相应调整。

指定收件人

可以通过以下任何一种方式指定收件人。

- 直接拨号：直接输入传真号。
- 使用喜好列表：重拨在喜好列表上注册的快速拨号目的地或组拨号目的地。
- 使用“快速拨号”功能：指定已注册了快速拨号键的收件人。
- 使用组拨号号码：重拨注册的组拨号目的地。
- 使用电话簿功能：列出或搜索已注册为快速拨号号码或组拨号号码的收件人，然后选择一个收件人。
- 使用**重拨 / 暂停**键：指定上次所拨打的收件人的号码。

直接输入传真号

- 1 使用数字键盘输入收件人的传真号。



可用于输入传真号的键包括：数字键 (0 到 9) *、和 #。

如果在输入传真号时按**重拨 / 暂停**键，则会加入 2.5 秒的暂停。暂停在消息窗口中将显示为 P。



如果 ADF 连接了 PBX 线且已在 COMM.SETTING (通信设置) 中指定了前置码 (外线接入码)，则输入“#”可以自动拨打外线接入码。



要清除已输入的号码，请按住**返回**键约一秒钟，或按**停止 / 复位**键。

- 2 按 **Select (选择)** 键。
- 3 按 ▲ 或 ▼ 键选择 FINISH (完成)，然后按 **Select (选择)** 键。
目的地已指定。



要清除所选目的地，请按**停止 / 复位**键。

使用喜好列表

如果常用的指定快速拨号目的地和组拨号目的地已在喜好列表中注册，请按**地址簿**键，然后按 **▲** 或 **▼** 键快速选择所需目的地。

 目的地必须事先已在喜好列表中注册。有关详细信息，请参阅第 6-2 页的“在喜好列表中注册目的地”。

1 按**地址簿**键。

 显示主屏幕或 *Can Use AddressBook*（可以使用地址簿）时，可以使用**地址簿**键。

2 按 **▲** 或 **▼** 键选择所需目的地，然后按 **Select（选择）** 键。

 如果选择的目的地不对，请按**返回**键，然后按**地址簿**键，然后选择正确的目的地。

3 显示 **EDIT = Select**（编辑 = 选择）后，请再次按 **Select（选择）** 键。

4 按 **▲** 或 **▼** 键选择 **FINISH（完成）**，然后按 **Select（选择）** 键。

目的地已指定。

 如果选择组拨号目的地，则指定了多个目的地。

 要清除所选目的地，请按**停止 / 复位**键。

使用快速拨号功能

如果收件人已注册快速拨号号码，则只需按快速拨号号码键，就可以拨打收件人的传真号。

 收件人必须已经事先注册快速拨号。有关详细信息，请参阅第 6-4 页的“注册快速拨号目的地”。

1 按**地址簿**键两次。

 显示主屏幕或 *Can Use AddressBook*（可以使用地址簿）时，可以使用**地址簿**键。

2 使用小键盘输入快速拨号号码 (1-220)，然后按 **Select（选择）** 键。

 如果输入的号码不对，请按**返回**键，然后输入快速拨号目的地的正确号码。

 如果所输入的快速拨号号码尚未注册传真号，则会出现消息 **NOT FAX NO**（没有传真号）。此外，如果所输入的快速拨号号码尚未注册收件人，则会出现消息“**NOT REGISTERED!**（尚未注册！）”。请输入已注册传真号的快速拨号号码。

3 显示 EDIT = Select (编辑 = 选择) 后, 请再次按 **Select (选择)** 键。

4 按 ▲ 或 ▼ 键选择 FINISH (完成), 然后按 **Select (选择)** 键。
目的地已指定。

 要清除所选目的地, 请按 **停止 / 复位** 键。

使用电话簿的列表功能

如果已经为收件人注册了快速拨号号码或组拨号号码, 则可以使用电话簿的“列表”或“搜索”功能找到该收件人。

按照下面所述的步骤使用电话簿的“列表”功能进行搜索。

1 按 **地址簿** 键四次。

 显示主屏幕或 *Can Use AddressBook* (可以使用地址簿) 时, 可以使用 **地址簿** 键。

2 检查是否已选择 LIST (列表), 然后按 **Select (选择)** 键。
已设置的快速拨号号码和组拨号号码的列表随即出现。

3 按 ▲ 或 ▼ 键选择所需目的地, 然后按 **Select (选择)** 键。

 如果选择的目的地不对, 请按 **返回** 键, 然后重新从步骤 1 开始操作。

4 显示 EDIT = Select (编辑 = 选择) 后, 请再次按 **Select (选择)** 键。

5 按 ▲ 或 ▼ 键选择 FINISH (完成), 然后按 **Select (选择)** 键。

 要清除所选目的地, 请按 **停止 / 复位** 键。

使用电话簿的搜索功能

如果已经为收件人注册了快速拨号号码或组拨号号码, 则可以使用电话簿的“列表”或“搜索”功能找到该收件人。

按照下面所述的步骤使用电话簿的“搜索”功能进行搜索。

1 按 **地址簿** 键四次。

 显示主屏幕或 *Can Use AddressBook* (可以使用地址簿) 时, 可以使用 **地址簿** 键。

2 按 ▲ 或 ▼ 键选择 SEARCH (搜索), 然后按 **Select (选择)** 键。
此时显示一个屏幕, 用于输入要搜索的文本。

3 使用小键盘输入为目标收件人设置的姓名的前几个字符。



输入在快速拨号号码或组拨号号码中设置的名称。有关输入文本的详细信息，请参阅第 A-3 页的“输入文本”。



输入的文本长度最多可为 10 个字符。

4 按 **Select (选择)** 键。

此时显示以步骤 3 中输入的文本开头的名称数量。



如果找不到以输入的文本开头的名称，则显示 NOT FOUND (找不到)。

5 按 **▲** 或 **▼** 键选择所需目的地，然后按 **Select (选择)** 键。



如果所需的收件人姓名没有出现在搜索结果中，请按两次 **返回** 键返回到用于输入搜索文本的屏幕，然后尝试搜索其它文本。

6 显示 EDIT = Select (编辑 = 选择) 后，请再次按 **Select (选择)** 键。

7 按 **▲** 或 **▼** 键选择 FINISH (完成)，然后按 **Select (选择)** 键。



要清除所选目的地，请按 **停止 / 复位** 键。

使用重拨功能

要将传真发送到上次拨打的号码，请按 **重拨 / 暂停** 键重拨该传真号。

1 按 **重拨 / 暂停** 键。检查消息窗口中是否出现了所需要的传真号。

指定多个收件人

传真可以通过一次传输发送到多个收件人。有两种方法可以让传真通过一次传输发送到多个收件人。

- 使用组拨号功能
- 使用“广播”功能

发送传真到多个收件人（广播传输）

直接输入多个目的地，或从喜好列表、快速拨号目的地或地址簿中选择。



一次最多可指定 236 个目的地。



通过传输结果报告可以检查传真是否发送到了所有收件人。有关传输结果报告的详细信息，请参阅第 7-3 页的“在消息窗口中查看传输 / 接收结果”和第 7-3 页的“关于报告和列表”。

1 放置要传真的文档。

2 必要时请调整图像质量。

 文档图像质量可以调整。有关详细信息，请参阅第 3-6 页的“调整图像质量”。

3 指定收件人的传真号。

- 直接拨号：使用小键盘直接输入收件人的传真号。按 **Select (选择)** 键。
- 使用喜好列表（包括组拨号目的地）：按**地址簿**键，然后按 **▲** 或 **▼** 键选择所需快速拨号或组拨号目的地的号码，然后按 **Select (选择)** 键。然后，再次按 **Select (选择)** 键。
- 使用快速拨号号码：按**地址簿**键两次，使用小键盘输入所需快速拨号目的地的号码，然后按 **Select (选择)** 键。然后，再次按 **Select (选择)** 键。
- 使用组拨号号码：按**地址簿**键三次，使用小键盘输入所需组拨号目的地的号码，然后按 **Select (选择)** 键。然后，再次按 **Select (选择)** 键。
- 使用地址簿：按**地址簿**键四次，然后使用列表功能或搜索功能搜索所需目的地。（有关详细信息，请参阅第 3-9 页的“使用电话簿的列表功能”或第 3-9 页的“使用电话簿的搜索功能”。）然后，按 **Select (选择)** 键。

4 要添加目的地，请检查是否已选择 ADD（添加），然后按 **Select (选择)** 键。重复步骤 3 直到指定所有所需目的地为止。

- 要完成对目的地的指定，请选择 FINISH（完成），然后按 **Select (选择)** 键。
- 要查看指定的目的地，请选择 CHECK/EDIT（查看/编辑）。查看目的地后，请按**返回**键。
- 要删除目的地，在选择 CHECK/EDIT（查看/编辑）查看目的地后，请按 **▲** 或 **▼** 键选择要删除的目的地，然后按**停止/复位**键。出现要求确认是否删除目的地的消息后，选择 YES（是），然后按 **Select (选择)** 键删除目的地。删除目的地后，按**返回**键。

 显示 *Can Use AddressBook*（可以使用地址簿）时，可以使用**地址簿**键。

5 按**开始**键。

扫描文档，然后发送传真。

 要停止传输，请按**停止/复位**键。此时将显示一则消息，请求确认取消设置。选择 YES（是），然后按 **Select (选择)** 键。如果完成了此操作，则会清除所选的所有收件人。

发送传真到多个收件人（组拨号）

可使用组拨号目的地选择多个目的地。



多个目的地必须事先已注册组拨号目的地。有关详细信息，请参阅第 6-6 页的“注册组拨号目的地”。

1 按**地址簿**键三次。



显示主屏幕或 *Can Use AddressBook*（可以使用地址簿）时，可以使用**地址簿**键。

2 使用小键盘输入组拨号号码 (1-20)，然后按 **Select（选择）** 键。



如果输入的号码不对，请按**返回**键，然后输入组拨号目的地的正确号码。



如果所输入的组拨号号码尚未注册传真号，则会出现消息 *NOT FAX NO.*（没有传真号）。此外，如果所输入的组拨号号码尚未注册收件人，则会出现消息“*NOT REGISTERED!*（尚未注册！）”。请输入已注册传真号的组拨号号码。

3 显示 *EDIT = Select*（编辑 = 选择）后，请再次按 **Select（选择）** 键。

4 按 **▲** 或 **▼** 键选择 *FINISH*（完成），然后按 **Select（选择）** 键。



要清除所选目的地，请按**停止 / 复位**键。

5 按**开始**键。

扫描文档，然后发送传真。



要停止传输，请按**停止 / 复位**键。此时将显示一则消息，请求确认取消设置。选择 *YES*（是），然后按 **Select（选择）** 键。如果完成了此操作，则会清除所选的所有收件人。

在指定时间发送传真（计时器传输）

文档可以扫描并存储在内存中，然后在指定的时间进行发送。此功能可以减少拨打次数，方便传真发送。



在指定的时间向单个目的地同时发送多个文档时，可以使用批处理传输，批处理传输只需一次连接即可。



如果 *ADF* 尚未按照当前时间进行设置，则传真无法在指定的时间发送。有关指定时间的详细信息，请参阅第 2-20 页的“*ADMIN. MANAGEMENT*（管理员管理）”。



计时器传输可以与广播传输结合使用。

- 1 放置要传真的文档。
- 2 必要时请调整图像质量。



文档图像质量可以调整。有关详细信息，请参阅第 3-6 页的“调整图像质量”。

- 3 按 **▲** 或 **▼** 键选择 **TIMER TX**（计时器传输），然后按 **Select（选择）** 键。此时显示“**TIMER TX SETTING**（计时器传输设置）”屏幕。

- 4 使用小键盘输入所需要的传输时间，然后按 **Select（选择）** 键。



时间以 **24** 小时格式进行设置。



如果想要修改时间，请按 **返回** 键，然后输入正确的时间。

- 5 指定收件人的传真号。



请参阅第 3-7 页的“指定收件人”。



要向多个目的地发送广播传输，请参阅第 3-10 页的“发送传真到多个收件人（广播传输）”。指定所有收件人后，请按 **开始** 键开始扫描。扫描完成后，设备会进入待机状态。



如果指定的快速拨号号码注册了批处理传输设置，则传真将在批处理传输指定的时间发送。

- 6 按 **开始** 键开始扫描，然后设备会进入传输待机模式。

此时，屏幕上显示符号 **T**。



如果您要取消计时器传输，请选择 *CANCEL RESERV.*（取消保留）。有关详细信息，请参阅第 3-18 页的“取消排队的传输”。

发送批处理传输

多个文档可以扫描和存储在此设备的内存中，在指定时间同时发送至同一个目的地。



在“*UTILITY*（实用程序）”菜单中，快速拨号号码必须已事先注册了批处理传输设置（传输时间）。有关详细信息，请参阅第 3-8 页的“使用快速拨号功能”。

- 1 放置要传真的文档。
- 2 必要时请调整图像质量。



有关详细信息，请参阅第 3-6 页的“调整图像质量”。

- 3 从喜好列表中选择批处理传输的目的地，或指定其快速拨号号码。



有关从喜好列表中选择目的地的详细信息，请参阅第 3-8 页的“使用喜好列表”。



有关按快速拨号号码指定目的地的详细信息，请参阅第 3-8 页的“使用快速拨号功能”。

- 4 按**开始**键开始扫描，然后设备会进入传输待机模式。

此时，屏幕上显示符号 。



要取消批处理传输，请选择 *CANCEL RESERV.*（取消保留）。有关详细信息，请参阅第 3-18 页的“取消排队的传输”。

内存传输和直接传输

此设备发送文档的方式有两种：内存传输和直接传输。

内存传输

采用此方式，传真传输会在将整个文档扫描和存储在内存中后开始，并根据首页的页数自动打印全部页数。但是，如果文档中有很多页面或因图像质量（分辨率）精细而包含大量数据，就可能使内存耗尽。

直接传输

采用此方式，将根据目的地的传输顺序进行实时传输。如果文档中有很多页面，那么以此方式发送传真将不会使内存耗尽。



默认情况下，选中的是 **MEMORY TX (内存传输)**。默认设置可通过“**UTILITY (实用程序)**”菜单更改。有关详细信息，请参阅第 2-25 页的“**FAX TX OPERATION (传真传输操作)**”。



直接传输不能与双面 (2 面) 文档传输同时使用。

更改传输方式

传输方式的默认设置可临时更改。

1 放置要传真的文档。

2 必要时请调整图像质量。



文档图像质量可以调整。有关详细信息，请参阅第 3-6 页的“调整图像质量”。

3 按 **▲** 或 **▼** 键选择当前传输方式，然后按 **Select (选择)** 键。
此时显示“**TX MODE (传输方式)**”屏幕。



如果内存传输已指定为默认值，则会显示 **MEMORY TX (内存传输)**。
如果直接传输已指定为默认值，则会显示 **DIRECT TX (直接传输)**。

4 按 **▲** 或 **▼** 键选择所需传输方式，然后按 **Select (选择)** 键。

5 指定收件人的传真号。



请参阅第 3-7 页的“指定收件人”。



要向多个目的地发送广播传输，请参阅第 3-10 页的“发送传真到多个收件人 (广播传输)”。

6 按**开始**键开始扫描并发送传真。



要停止传输，请按**停止 / 复位**键。此时将显示一则消息，请求确认取消设置。选择 **YES (是)**，然后按 **Select (选择)** 键。



文档扫描完毕、正常传输之后，或手动传输之后，传输方式会恢复为默认设置。如果选择了最常用的传输方式为默认值，这一功能会很有用。有关详细信息，请参阅第 2-25 页的“**FAX TX OPERATION (传真传输操作)**”。

手动发送传真

通话后手动发送传真

如果 ADF 与电话机相连接且同一条线既可以通话也可以发送传真，则与收件人通话后就可以发送文档。

例如，如果想要告诉收件人您正在发送传真，这个功能将非常有用。



手动传输不能与双面（2面）文档传输同时使用。

1

将文档装入 ADF。



手动发送传真时，将文档装入 ADF 中。如果将文档置于原稿玻璃板上，则会出现错误。



有关将文档装入 ADF 的详细信息，请参阅第 3-2 页的“使用 ADF 发送传真”。

2

必要时请调整图像质量。



文档图像质量可以调整。有关详细信息，请参阅第 3-6 页的“调整图像质量”。

3

请拿起听筒，检查是否可以听到拨号音。

4

通过使用电话机拨打传真号来指定收件人的传真号。



也可以通过 ADF 控制面板上的小键盘指定收件人的传真号。



如果电话线类型选择为“Pulse（脉冲）”，则按 * 键可以暂时将线路类型改为“Tone（音频）”。

5

在电话机上通话后，收件人应按必要的键开始接收传真。

收件人的传真机准备就绪后，就会发出警报声。

6

按**开始**键开始扫描并发送传真。

7

将听筒放回电话座。



要停止传输，请按**停止 / 复位**键。此时将显示一则消息，请求取消设置。选择 YES（是），然后按 **Select（选择）** 键。

使用挂机键手动发送传真

 手动传输不能与双面（2面）文档传输同时使用。

1 将文档装入 ADF。

 手动发送传真时，将文档装入 ADF 中。如果将文档置于原稿玻璃板上，则会出现错误。

 有关将文档装入 ADF 的详细信息，请参阅第 3-2 页的“使用 ADF 发送传真”。

2 必要时请调整图像质量。

 文档图像质量可以调整。有关详细信息，请参阅第 3-6 页的“调整图像质量”。

3 按**挂机键**。

4 指定收件人的传真号。

 即使按住了**挂机键**，也可以使用已注册目标键。有关详细信息，请参阅第 3-7 页的“指定收件人”。（不能指定组拨号目标。）

 如果电话线类型选择为“Pulse（脉冲）”，则按 *** 键**可以暂时将线路类型改为“Tone（音频）”。

5 按**开始键**开始扫描并发送传真。

 要停止传输，请按**停止 / 复位键**。此时将显示一则消息，请求确认取消设置。选择 YES（是），然后按 **Select（选择）键**。

向一组传真号（链式拨号）发送传真

多个传真号码可组合指定给收件人。这称为“链式拨号”。

例如，如果收件人的电话号码和分机号码已注册为不同的快速拨号目的地，则可通过组合这两种号码来指定收件人的传真号码。

1 放置要传真的文档。

2 必要时请调整图像质量。

 文档图像质量可以调整。有关详细信息，请参阅第 3-6 页的“调整图像质量”。

3 按**挂机键**。

4 直接输入第一个号码，或从喜好列表或快速拨号目的地中选择。

 请参阅第 3-7 页的“指定收件人”。

5 直接输入第二个号码，或从喜好列表或快速拨号目的地中选择。

6 按**开始**键开始扫描并发送传真。

 要停止传输，请按**停止 / 复位**键。此时将显示一则消息，请求确认取消设置。选择 YES（是），然后按 **Select（选择）** 键。

取消排队的传输

对于内存中存储的等待发送的文档而言，可以选择其中的特定文档并删除。

1 按 **▲** 或 **▼** 键选择 CANCEL RESERV.（取消保留），然后按 **Select（选择）** 键。

此时显示“CANCEL RESERV.（取消保留）”屏幕。

 如果内存中没有在排队的作业，则会出现消息 NONE（无）。

2 使用 **▲** 或 **▼** 键选择要删除的作业。

 显示以下类型的作业。

- MEMORY（内存）：内存中排队的正常传输
- BROADCAST（广播）：广播传输
- TIMER TX（计时器传输）：计时器传输（传真）
- FORWARD（转发）：转发传输

 要查看当前显示的广播传输作业的收件人，请按 **▶** 键。查看后，按**返回**键返回上一个屏幕。

3 按 **Select（选择）** 键。

此时将显示一则消息，请求确认删除作业。

4 检查是否已选择 YES（是），然后按 **Select（选择）** 键。
作业将被删除。

关于传真标头

如果标头中设置了传输源信息以便进行打印，则收件人就可以打印如发件人姓名、传真号、传输日期/时间、会话编号和页码等信息。

标头包含下列项目。

| 项目 | 说明 |
|---------|-----------------------------------------------------------------------------------------------------------------------------------------------|
| 传输日期/时间 | 显示发送传真的日期/时间。时间以 24 小时格式表示。 |
| 传真号 | 显示发件人的传真号。 |
| 发件人名称 | 显示发件人名称。 |
| 会话编号 | 显示用于管理已发送传真的会话编号。 |
| 页码 | 显示页码。 以页面的页码/总页数形式显示。  使用电话或挂机键进行传输，或者使用直接传输时，不显示多个页面。 |



要打印标头，请使用“**UTILITY**（实用程序）”菜单中的 **ADMIN.**

MANAGEMENT（管理员管理）/ **USER SETTING**（用户设置）指定传输源设置，然后将 **FAX TX OPERATION**（传真传输操作）/ **HEADER**（标头）设置为 **ON**（开启）。有关详细信息，请参阅第 2-25 页的“**FAX TX OPERATION**（传真传输操作）”。

**通过计算机传真
(PC-FAX)**

4

直接通过计算机发送传真 (PC-FAX)

传真可以直接通过 USB 或网络从计算机发送，而不用先打印成计算机文档再进行装载和发送。



要进行 *PC-FAX* 操作，必须安装传真驱动程序。有关安装驱动程序的详细信息，请参阅《安装指南》。



传真驱动程序与 *IPP* (*Internet* 打印协议) 不兼容。

PC-FAX 设置

通用按钮

下述按钮会出现在每个选项卡上。

- **确定**: 单击退出“打印首选项”对话框，同时保存所做的更改。
- **取消**: 单击退出“打印首选项”对话框，不保存所做的更改。
- **应用**: 单击保存所有更改，但不退出“打印首选项”对话框。
- **帮助**: 单击可查看帮助。

设置选项卡

“设置”选项卡可用于

- 指定纸张大小
- 指定纸张方向
- 指定分辨率

发件人信息选项卡

“发件人信息”选项卡可用于

- 输入发件人信息（如发件人名称和发件人传真号码）

地址簿选项卡

“地址簿”选项卡可用于

- 注册常用目的地
- 注册多个常用目的地
- 编辑 / 删除收件人信息
- 导入 / 导出收件人信息

显示 PC-FAX 设置

Windows Vista

- 1 从**开始**菜单中选择**控制面板**，然后单击**硬件和声音**并选择**打印机**。
- 2 右键单击 **KONICA MINOLTA mc1690MF (FAX)** 打印机图标，然后选择**打印首选项**。



Windows XP/Server 2003

- 1 从**开始**菜单中选择**打印机和传真**显示“打印机和传真”文件夹。
- 2 右键单击 **KONICA MINOLTA mc1690MF (FAX)** 打印机图标，然后选择**打印首选项**。

Windows 2000

- 1 从**开始**菜单中选择**设置**，然后选择**打印机**显示“打印机”文件夹。
- 2 右键单击 **KONICA MINOLTA mc1690MF (FAX)** 打印机图标，然后选择**打印首选项**。

基本 PC-FAX 传输

- 1 在要传真的文档的菜单中单击**打印**。
此时显示对话框，用于指定打印设置。
- 2 选择 **KONICA MINOTA mc1690MF (FAX)** 作为打印机。
- 3 单击**打印**按钮。
此时显示“目的地设置”对话框。
 显示的按钮名称会因应用程序的不同而有所不同。
- 4 在**目的地设置**选项卡中，指定目的地。
 - 要直接输入收件人的传真号码，可将信息输入**用户 / 组列表**下的**名称**和**传真号码**框中。
 - 要从地址簿中选择收件人传真号码，请在列表中单击目标收件人。
- 5 单击 **>** 按钮。
收件人随即移到**目的地列表**中。
 传真将发送到**目的地列表**中显示的所有目的地。
 要从**目的地列表**中删除目的地，请单击 **<** 按钮。
- 6 单击**封页**选项卡。
- 7 在**选择封页**中，选择所需封页格式。
- 8 如果**选择封页**设置为**无封页**之外的其他设置，可以按如下方式指定设置。
 - 要在封页中插入图像，请选择**插入图像**复选框，然后按如下方式指定设置。
 - 缩放**：指定图像的大小。
 - X**：指定图像的水平位置。
 - Y**：指定图像的垂直位置。
 - 在**封页信息**，选择要在封页打印的信息。
 - 主题**：主题可在传真上打印出来。在文本框中输入主题。
 - 目的地列表**：传真传输的收件人可以打印出来。
 - 发件人**：可以打印传真发件人的信息。可以打印**发件人信息**选项卡中指定的 PC-FAX 设置。单击**编辑**按钮更改对话框中显示的信息。
 - 日期 / 时间**：可以打印传真传输的日期和时间。
- 9 单击**确定**按钮。
此时即会发送 PC-FAX 传输。

卸载 FAX 驱动程序（适用于 Windows）

本节说明如何卸载传真机驱动程序（如有必要）。



要卸载传真机驱动程序，您必须具有管理员权限。



如果在 *Windows Vista* 系统上卸载驱动程序时出现“用户帐户控制”窗口，请单击**允许**按钮或**继续**按钮。

Windows Vista/XP/Server 2003

- 1 从**开始**菜单中选择**所有程序**、**KONICA MINOLTA**、**magicolor 1690MF**，并选择**传真**，然后选择**卸载**。
- 2 显示“卸载”对话框时，单击**是**按钮进行卸载。

Windows 2000

- 1 从**开始**菜单中选择**程序**、**KONICA MINOLTA**、**magicolor 1690MF**，并选择**传真**，然后选择**卸载**。
- 2 显示“卸载”对话框时，单击**是**按钮进行卸载。

接收传真

5

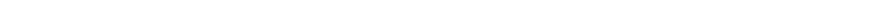

自动接收传真



设备关闭时，将无法接收传真。因此，应使设备保持开启状态。



要打印收到的传真，请将纸张类型更改为“普通纸”，并将纸张大小更改为 *A4*、*LEGAL*、*LETTER* 或 *OFICIO*（仅限于墨西哥）。

如果“*FAX RX OPERATION*（传真接收操作）”菜单上的“*RX MODE*（接收模式）”参数设为 *AUTO RX*（自动接收），则不需要特别操作就可以接收传真了。在指定的响铃次数后接收即会开始。



如果“*FAX RX OPERATION*（传真接收操作）”菜单上的“*RX MODE*（接收模式）”设为 *MANUAL RX*（手动接收），则传真不会自动接收。有关详细信息，请参阅第 2-27 页的“*FAX RX OPERATION*（传真接收操作）”。



如果“*MEMORY RX MODE*（内存接收模式）”设为 *ON*（开启），则传真接收后不会自动开始打印。接收到的文档会保存在内存中，并在为“*MEMORY RX MODE*（内存接收模式）”功能指定的时间进行打印。此外，如果“*MEMORY RX MODE*（内存接收模式）”功能设定为 *OFF*（关闭），传真则会打印出来。有关“*UTILITY*（实用程序）”菜单中的“*MEMORY RX MODE*（内存接收模式）”功能的详细信息，请参阅第 2-27 页的“*FAX RX OPERATION*（传真接收操作）”。有关为“*MEMORY RX MODE*（内存接收模式）”功能指定设置的详细信息，请参阅第 2-32 页的“在 *MEMORY RX MODE*（内存接收模式）中设置”。



此设备不支持轮询接收。

手动接收传真



设备关闭时，将无法接收传真。因此，应使设备保持开启状态。



要打印收到的传真，请将纸张类型更改为“普通纸”，并将纸张大小更改为 *A4*、*LEGAL*、*LETTER* 或 *OFICIO*（仅限于墨西哥）。

如果电话机与此设备相连接且同一条线可以通话也可以发送传真，则拿起机听筒后就可以接收传真。

1 电话机响铃后，拿起听筒。



如果“*FAX RX OPERATION*（传真接收操作）”菜单上的“*RX MODE*（接收模式）”设置设为 *MANUAL RX*（手动接收），则无论该呼叫是在传真机上接听的还是在电话机上接听的，设备都将继续响铃。

2 按开始键。

设备会开始接收传真。



如果设备并非处于“传真”模式，请按**传真**键进入“传真”模式，然后才按**开始**键。



完成通话后，按**开始**键开始接收传真。



如果拿起了听筒且该呼叫正通过传真机接听，请按**开始**键开始接收传真。

3 将听筒放回电话座。

转发接收的传真

通过转发，接收的文档可发送到设备所指定的目的地。

传真号码或电子邮件地址可指定为转发目的地。



有关指定转发目的地的详细信息，请参阅第 2-33 页的“指定转发设置”。

打印接收的传真

可打印区域

在各种尺寸的纸张上，可打印区域距纸张边缘的最大距离为 4.0 毫米（0.157 英寸）。

各种大小的纸张均有其特定的可打印区域，即设备可在其中清楚打印而不产生变形的最大区域。

此区域同时受硬件限制（设备要求的实际纸张大小和页边距）和软件约束（供全页帧缓冲区使用的内存大小）的影响。各种尺寸纸张的可打印区域是指纸张大小去除距纸张所有边 4.0 毫米（0.157 英寸）后的面积。

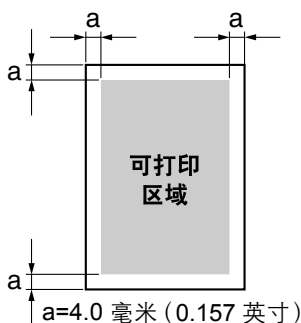

在 *legal* 大小的纸张上进行彩色打印时，下边距为 16.0 毫米（0.63 英寸）。

打印传真时添加发件人信息

如果“UTILITY（实用程序）”菜单中的“FOOTER（页脚）”设为 ON（开启），则可以打印如发件人传真号、接收日期/时间、会话编号和页码等信息，打印位置距离接收并打印之传真的底部边缘 4.0 毫米（0.157 英寸）。

页脚包含下列项目。

| 项目 | 说明 |
|---------|------------------------------------------------------------------------------|
| 此设备的传真号 | 显示在“UTILITY（实用程序）”菜单的 ADMIN.MANAGEMENT（管理员管理）/ USER SETTING（用户设置）中指定的此设备传真号。 |
| 接收日期/时间 | 显示接收传真的日期/时间。时间以 24 小时格式表示。 |
| 发件人的传真号 | 显示发件人的传真号。 |
| 会话编号 | 显示用于管理已接收传真的会话编号。 |
| 页码 | 显示页码。 |



要打印页脚，请将 *FAX RX OPERATION*（传真接收操作）/ *FOOTER*（页脚）设为 ON（开启）。有关详细信息，请参阅第 2-27 页的“*FAX RX OPERATION*（传真接收操作）”。

接收期间的打印方法

所接收文档的长度与实际打印文档之间的关系如下所示。

文档打印情况各有不同，具体取决于为“*FAX RX OPERATION*（传真接收操作）”菜单中的“*REDUCTION RX*（缩小接收）”参数选择的设置。

REDUCTION RX (缩小接收) : ON (开启)

 图像只在垂直方向缩小。

| 记录纸张大小 | Footer (页脚) | 所接收图像的长度 [mm] | 打印时 |
|--------|-------------|---------------|------------------------|
| A4 | OFF (关闭) | 小于 289 | 1 页, 100% 缩 (小 |
| | | 290 - 313 | 1 页, (289 / 图像长度) % 缩小 |
| | | 314 - 570 | 分为 2 页, 100% 缩小 |
| | | 571 - 851 | 分为 3 页, 100% 缩小 |
| | | 852 - | 分为 4 页, 100% 缩小… |
| | ON (开启) | 小于 285 | 1 页, 100% 缩小 |
| | | 286 - 309 | 1 页, (285 / 图像长度) % 缩小 |
| | | 310 - 562 | 分为 2 页, 100% 缩小 |
| | | 563 - 839 | 分为 3 页, 100% 缩小 |
| | | 840 - | 分为 4 页, 100% 缩小… |
| Letter | OFF (关闭) | 小于 271 | 1 页, 100% 缩小 |
| | | 272 - 295 | 1 页, (271 / 图像长度) % 缩小 |
| | | 296 - 534 | 分为 2 页, 100% 缩小 |
| | | 535 - 797 | 分为 3 页, 100% 缩小 |
| | | 798 - | 分为 4 页, 100% 缩小… |
| | ON (开启) | 小于 267 | 1 页, 100% 缩小 |
| | | 268 - 291 | 1 页, (267 / 图像长度) % 缩小 |
| | | 292 - 526 | 分为 2 页, 100% 缩小 |
| | | 527 - 785 | 分为 3 页或更多页 |
| | | 786 - | 分为 4 页, 100% 缩小… |

| 记录纸张大小 | Footer (页脚) | 所接收图像的长度 [mm] | 打印时 |
|--------|-------------|---------------|------------------------|
| Legal | OFF (关闭) | 小于 348 | 1 页, 100% 缩小 |
| | | 349 - 371 | 1 页, (347 / 图像长度) % 缩小 |
| | | 372 - 688 | 分为 2 页, 100% 缩小 |
| | | 689 - 1028 | 分为 3 页, 100% 缩小 |
| | | 1029 - | 分为 4 页, 100% 缩小… |
| | ON (开启) | 小于 344 | 1 页, 100% 缩小 |
| | | 345 - 367 | 1 页, (343 / 图像长度) % 缩小 |
| | | 368 - 680 | 分为 2 页, 100% 缩小 |
| | | 681 - 1016 | 分为 3 页, 100% 缩小 |
| | | 1017 - | 分为 4 页, 100% 缩小… |
| Oficio | OFF (关闭) | 小于 335 | 1 页, 100% 缩小 |
| | | 336 - 359 | 1 页, (335 / 图像长度) % 缩小 |
| | | 360 - 662 | 分为 2 页, 100% 缩小 |
| | | 663 - 989 | 分为 3 页, 100% 缩小 |
| | | 990 - | 分为 4 页, 100% 缩小… |
| | ON (开启) | 小于 331 | 1 页, 100% 缩小 |
| | | 332 - 355 | 1 页, (331 / 图像长度) % 缩小 |
| | | 356 - 654 | 分为 2 页, 100% 缩小 |
| | | 655 - 977 | 分为 3 页, 100% 缩小 |
| | | 978 | 分为 4 页, 100% 缩小… |

REDUCTION RX (缩小接收) : OFF (关闭)

| 记录纸张大小 | Footer (页脚) | 所接收图像的长度 [mm] | 打印时 |
|--------|-------------|---------------|------------|
| A4 | OFF (关闭) | 小于 289 | 1 页 |
| | | 290 - 570 | 分为 2 页 |
| | | 571 - 851 | 分为 3 页 |
| | | 852 - | 分为 4 页或更多页 |
| | ON (开启) | 小于 285 | 1 页 |
| | | 286 - 562 | 分为 2 页 |
| | | 563 - 839 | 分为 3 页 |
| | | 840 - | 分为 4 页或更多页 |
| Letter | OFF (关闭) | 小于 271 | 1 页 |
| | | 272 - 534 | 分为 2 页 |
| | | 535 - 797 | 分为 3 页 |
| | | 798 - | 分为 4 页或更多页 |
| | ON (开启) | 小于 267 | 1 页 |
| | | 268 - 526 | 分为 2 页 |
| | | 527 - 785 | 分为 3 页 |
| | | 786 - | 分为 4 页或更多页 |
| Legal | OFF (关闭) | 小于 348 | 1 页 |
| | | 349 - 688 | 分为 2 页 |
| | | 689 - 1028 | 分为 3 页 |
| | | 1029 - | 分为 4 页或更多页 |
| | ON (开启) | 小于 344 | 1 页 |
| | | 345 - 680 | 分为 2 页 |
| | | 681 - 1016 | 分为 3 页 |
| | | 1017 - | 分为 4 页或更多页 |

| 记录纸张大小 | Footer (页脚) | 所接收图像的长度 [mm] | 打印时 |
|--------|-------------|---------------|------------|
| Oficio | OFF (关闭) | 小于 335 | 1 页 |
| | | 356 - 662 | 分为 2 页 |
| | | 663 - 989 | 分为 3 页 |
| | | 990 - | 分为 4 页或更多页 |
| | ON (开启) | 小于 331 | 1 页 |
| | | 332 - 654 | 分为 2 页 |
| | | 655 - 977 | 分为 3 页 |
| | | 978 - | 分为 4 页或更多页 |

REDUCTION RX (缩小接收) : CUT (裁剪)



如果图像大小与纸张不符，图像上超过 24 毫米的任何部分都将裁剪并打印在另一张纸上。

| 记录纸张大小 | Footer (页脚) | 所接收图像的长度 [mm] | 打印时 |
|--------|-------------|---------------|--------------------------|
| A4 | OFF (关闭) | 小于 289 | 1 页 |
| | | 290 - 313 | 打印为 1 页。裁剪末尾 1-24 毫米的部分。 |
| | | 314 - 570 | 分为 2 页 |
| | | 571 - 594 | 分为 2 页。裁剪末尾 1-24 毫米的部分。 |
| | | 595 - 851 | 分为 3 页 |
| | 852 - | 分为 3 页… | |
| | ON (开启) | 小于 285 | 1 页 |
| | | 286 - 309 | 打印为 1 页。裁剪末尾 1-24 毫米的部分。 |
| | | 310 - 562 | 分为 2 页 |
| | | 563 - 586 | 分为 2 页。裁剪末尾 1-24 毫米的部分。 |
| | | 587 - 839 | 分为 3 页 |
| | | 840 - | 分为 3 页… |

| 记录纸张大小 | Footer (页脚) | 所接收图像的长度 [mm] | 打印时 | |
|------------|-------------|---------------|--------------------------|--------------------------|
| Letter | OFF (关闭) | 小于 271 | 1 页 | |
| | | 272 - 295 | 打印为 1 页。裁剪末尾 1-24 毫米的部分。 | |
| | | 296 - 534 | 分为 2 页 | |
| | | 535 - 558 | 分为 2 页。裁剪末尾 1-24 毫米的部分。 | |
| | | 559 - 797 | 分为 3 页 | |
| | | 798 - | 分为 3 页… | |
| | ON (开启) | 小于 267 | 1 页 | |
| | | 268 - 291 | 打印为 1 页。裁剪末尾 1-24 毫米的部分。 | |
| | | 292 - 526 | 分为 2 页 | |
| | | 527 - 550 | 分为 2 页。裁剪末尾 1-24 毫米的部分。 | |
| | | 551 - 785 | 分为 3 页 | |
| | | 786 - | 分为 3 页… | |
| | Legal | OFF (关闭) | 小于 348 | 1 页 |
| | | | 349 - 371 | 打印为 1 页。裁剪末尾 1-24 毫米的部分。 |
| 372 - 688 | | | 分为 2 页 | |
| 689 - 712 | | | 分为 2 页。裁剪末尾 1-24 毫米的部分。 | |
| 713 - 1028 | | | 分为 3 页 | |
| 1029 - | | | 分为 3 页… | |
| ON (开启) | | 小于 344 | 1 页 | |
| | | 345 - 368 | 打印为 1 页。裁剪末尾 1-24 毫米的部分。 | |
| | | 369 - 680 | 分为 2 页 | |
| | | 681 - 704 | 分为 2 页。裁剪末尾 1-24 毫米的部分。 | |
| | | 705 - 1016 | 分为 3 页 | |
| | | 1017 - | 分为 3 页… | |

| 记录纸张大小 | Footer (页脚) | 所接收图像的长度 [mm] | 打印时 |
|--------|-------------|---------------|--------------------------|
| Oficio | OFF (关闭) | 小于 335 | 1 页 |
| | | 336 - 359 | 打印为 1 页。裁剪末尾 1-24 毫米的部分。 |
| | | 360 - 662 | 分为 2 页 |
| | | 663 - 686 | 分为 2 页。裁剪末尾 1-24 毫米的部分。 |
| | | 687 - 989 | 分为 3 页 |
| | | 990 - | 分为 3 页… |
| | ON (开启) | 小于 331 | 1 页 |
| | | 332 - 355 | 打印为 1 页。裁剪末尾 1-24 毫米的部分。 |
| | | 356 - 654 | 分为 2 页 |
| | | 655 - 678 | 分为 2 页。裁剪末尾 1-24 毫米的部分。 |
| | | 679 - 977 | 分为 3 页 |
| | | 978 - | 分为 3 页… |

注册收件人

6



关于拨号注册功能

通过“DIAL REGISTER（拨号注册）”功能可注册常用传真号，以方便拨打该传真号。同时也能减少输入错误。

共有以下几种注册方法：

- **Favorite（喜好）**：常用快速拨号和组拨号目的地可在喜好列表上注册，以便更快地重拨传真号。有关注册目的地的详细信息，请参阅第 6-2 页的“喜好列表”。
- **Speed Dial（快速拨号）**：传真号可注册为快速拨号目的地。发送传真传输时，输入快速拨号号码以重拨传真号。有关注册目的地的详细信息，请参阅第 6-4 页的“快速拨号”。
- **Group Dial（组拨号）**：多个目的地可共同注册为组拨号目的地。发送传真传输时，输入组拨号号码以重拨进行广播传输的传真号。有关注册目的地的详细信息，请参阅第 6-6 页的“组拨号”。



将目的地注册为快速拨号或组拨号目的地时，请使用“搜索”功能搜索收件人。有关使用“搜索功能”的详细信息，请参阅第 3-9 页的“使用电话簿的列表功能”和第 3-9 页的“使用电话簿的搜索功能”。



喜好列表

在喜好列表中注册目的地

常用快速拨号和组拨号目的地可在喜好列表上注册，使传真号可更快重拨。喜好列表中最多可注册 20 个目的地。



在喜好列表中注册目的地之前，请将目的地注册为快速拨号或组拨号目的地。

- 1 按 **▲** 或 **▼** 键选择 **UTILITY（实用程序）**，然后按 **Select（选择）** 键。
 有关选择菜单的详细信息，请参阅第 2-31 页的“在 **UTILITY（实用程序）** 菜单中指定设置的一般步骤”。
- 2 按 **▲** 或 **▼** 键选择 **DIAL REGISTER（拨号注册）**，然后按 **Select（选择）** 键。
- 3 检查是否已选择 **FAVORITE（喜好）**，然后按 **Select（选择）** 键。
此时显示“**FAVORITE（喜好）**”屏幕。
 在喜好列表中注册第一个目的地时，继续执行步骤 5。
- 4 检查是否已选择 **ADD（添加）**，然后按 **Select（选择）** 键。

5 输入快速拨号号码 (1-220), 然后按 **Select (选择)** 键。

- 要设置组拨号号码, 请按**地址簿**键, 输入组拨号号码 (1-20), 然后按 **Select (选择)** 键。



如果目的地已经在喜好列表中注册, 请选择 **ADD (添加)**, 然后按 **Select (选择)** 键显示屏幕以输入快速拨号号码。



有关输入/编辑文本和可输入字符的详细信息, 请参阅第 A-3 页的“输入文本”。

6 再次按 **Select (选择)** 键。

7 按 **▲** 或 **▼** 键选择 **FINISH (完成)**, 然后按 **Select (选择)** 键。

- 要添加另一目的地到喜好列表, 请选择 **ADD (添加)**, 按 **Select (选择)** 键, 然后重复步骤 4 至 6。
目的地将在喜好列表中注册。



要返回传真模式屏幕, 请按**返回**键直到传真模式屏幕出现为止, 或按**停止/复位**键。

从喜好列表删除目的地

喜好列表中注册的目的地可以删除。

1 按 **▲** 或 **▼** 键选择 **UTILITY (实用程序)**, 然后按 **Select (选择)** 键。



有关选择菜单的详细信息, 请参阅第 2-31 页的“在 **UTILITY (实用程序)** 菜单中指定设置的一般步骤”。

2 按 **▲** 或 **▼** 键选择 **DIAL REGISTER (拨号注册)**, 然后按 **Select (选择)** 键。

3 检查是否已选择 **FAVORITE (喜好)**, 然后按 **Select (选择)** 键。
此时显示“**FAVORITE (喜好)**”屏幕。

4 按 **▲** 或 **▼** 键选择 **CHECK/EDIT (查看/编辑)**, 然后按 **Select (选择)** 键。

5 按 **▲** 或 **▼** 键选择要删除的目的地, 然后按**停止/复位**键。

6 检查是否已选择 **YES (是)**, 然后按 **Select (选择)** 键。

7 按**返回**键。



要删除其它目的地, 请从步骤 5 开始重复该过程。

8 按 **▲** 或 **▼** 键选择 **FINISH (完成)**, 然后按 **Select (选择)** 键。
目的地将从喜好列表中删除。



要返回传真模式屏幕, 请按**返回**键直到传真模式屏幕出现为止, 或按**停止/复位**键。

快速拨号

注册快速拨号目的地

常用的指定传真号（最多 220 个）可注册为快速拨号目的地。此外，批处理传输设置也可指定。

1 按 **▲** 或 **▼** 键选择 **UTILITY**（实用程序），然后按 **Select（选择）** 键。

 有关选择菜单的详细信息，请参阅第 2-31 页的“在 **UTILITY**（实用程序）菜单中指定设置的一般步骤”。

2 按 **▲** 或 **▼** 键选择 **DIAL REGISTER**（拨号注册），然后按 **Select（选择）** 键。

3 按 **▲** 或 **▼** 键选择 **SPEED DIAL**（快速拨号），然后按 **Select（选择）** 键。

此时显示“**SPEED DIAL**（快速拨号）”屏幕。

4 使用小键盘输入快速拨号号码 (1-220)，然后按 **Select（选择）** 键。

 如果 **LDAP** 搜索设置已指定，按 **Select（选择）** 键则将显示用于选择 **MANUAL SETTING**（手动设置）或 **LDAP SEARCH**（**LDAP** 搜索）的屏幕。选择 **MANUAL SETTING**（手动设置），然后按 **Select（选择）** 键。

 有关输入/编辑号码的详细信息，请参阅第 A-3 页的“输入文本”。

 如果目的地已注册指定的快速拨号号码，则将显示“**REGISTERED!**（已注册!）”。按 **返回** 键返回“**DIAL REGISTER**（拨号注册）”屏幕，然后继续执行步骤 3。

5 输入要注册的快速拨号目的地名称，然后按 **Select（选择）** 键。

 输入名称的文本长度最多可为 20 个字符。

 有关输入/编辑文本和可输入字符的详细信息，请参阅第 A-3 页的“输入文本”。

6 使用小键盘输入收件人的传真号。

 传真号不能多于 50 个字符。

 有关输入/编辑号码的详细信息，请参阅第 A-3 页的“输入文本”。

7 按 **▼** 键。

8 按 ▲ 或 ▼ 键选择已指定的项目。

- 要指定批处理传输设置，请选择 BATCH TIME（批处理时间），按 **Select（选择）** 键，然后继续执行步骤 9。
- 要指定调制解调器速度，请选择 MODEM SPEED（调制解调器速度），按 **Select（选择）** 键，然后继续执行步骤 10。

9 使用小键盘输入批处理传输时间，然后按 **Select（选择）** 键。
这样即指定了批处理传输设置。继续执行步骤 11。

 有关输入/编辑文本和可输入字符的详细信息，请参阅第 A-3 页的“输入文本”。

10 按 ▲ 或 ▼ 键选择所需调制解调器速度，然后按 **Select（选择）** 键。
这样即指定了调制解调器速度。继续执行步骤 11。

 如果发生传输错误，请选择 14.4 或 9.6 作为调制解调器速度。

11 按 **返回** 键。

12 按 **Select（选择）** 键。
输入的信息将用于注册快速拨号号码。

 要返回“传真”模式屏幕，请继续按 **返回** 键，直至显示“传真”模式屏幕。

更改 / 删除快速拨号信息

您可以更改已注册的快速拨号信息。

1 按 ▲ 或 ▼ 键选择 UTILITY（实用程序），然后按 **Select（选择）** 键。

 有关选择菜单的详细信息，请参阅第 2-31 页的“在 UTILITY（实用程序）菜单中指定设置的一般步骤”。

2 按 ▲ 或 ▼ 键选择 DIAL REGISTER（拨号注册），然后按 **Select（选择）** 键。

3 按 ▲ 或 ▼ 键选择 SPEED DIAL（快速拨号），然后按 **Select（选择）** 键。
此时显示“SPEED DIAL（快速拨号）”屏幕。

4 使用小键盘输入要执行编辑 / 删除操作的快速拨号号码 (1-220)，然后按 **Select（选择）** 键。

 有关输入/编辑文本和可输入字符的详细信息，请参阅第 A-3 页的“输入文本”。

- 5 按 ▲ 或 ▼ 键选择 EDIT (编辑) 或 DELETE (删除), 然后按 **Select (选择)** 键。
- 如果选择 EDIT (编辑), 则将显示名称。继续执行步骤 6。
 - 如果选择 DELETE (删除), 注册快速拨号号码的设置将被删除。删除后, 整个步骤则完成。
- 6 必要时, 可以编辑名称、传真号、调制解调器速度和批处理传输设置, 然后按 **Select (选择)** 键。
编辑的信息将用于注册快速拨号号码。



如果编辑的快速拨号目的地已在喜好列表中注册、已注册组拨号目的地或注册为转发设置, 则将显示一则消息, 要求确认是否让编辑的已注册快速拨号目的地保持原样。要让其保持注册设置, 请选择 **YES (是)**。不想让其保持注册设置, 请选择 **NO (否)**。然后, 按 **Select (选择)** 键。



如果文档在内存中排队等待批处理传输而批处理传输时间已更改, 内存中的文档将在设置更改之前的时间发送。



有关编辑文本的详细信息, 请参阅第 A-3 页的“输入文本”。

组拨号

注册组拨号目的地

经常指定用于广播传输的传真号可注册为组拨号目的地。一组最多可注册 50 个目的地。



在注册组拨号目的地之前, 请将目的地注册为快速拨号目的地。

- 1 按 ▲ 或 ▼ 键选择 UTILITY (实用程序), 然后按 **Select (选择)** 键。



有关选择菜单的详细信息, 请参阅第 2-31 页的“在 UTILITY (实用程序) 菜单中指定设置的一般步骤”。

- 2 按 ▲ 或 ▼ 键选择 DIAL REGISTER (拨号注册), 然后按 **Select (选择)** 键。

- 3 按 ▲ 或 ▼ 键选择 GROUP DIAL (组拨号), 然后按 **Select (选择)** 键。
此时显示“GROUP DIAL (组拨号)”屏幕。

4 使用小键盘输入组拨号号码 (1-20)，然后按 **Select (选择)** 键。

 有关输入/编辑号码的详细信息，请参阅第 A-3 页的“输入文本”。

 如果目的地已注册指定的组拨号号码，则将显示“REGISTERED! (已注册!)”。按**返回**键返回“DIAL REGISTER (拨号注册)”屏幕，然后继续执行步骤 3。

5 输入要注册的组拨号目的地名称，然后按 **Select (选择)** 键。

 输入名称的文本长度最多可为 20 个字符。

 有关输入/编辑文本和可输入字符的详细信息，请参阅第 A-3 页的“输入文本”。

6 使用小键盘输入要注册组拨号目的地的快速拨号号码，然后按 **Select (选择)** 键。

 要设置注册组拨号目的地的组拨号号码，请按**地址簿**键，输入组拨号号码，然后按 **Select (选择)** 键。

 有关输入/编辑文本和可输入字符的详细信息，请参阅第 A-3 页的“输入文本”。

7 再次按 **Select (选择)** 键。

8 检查是否已选择 ADD (添加)，然后按 **Select (选择)** 键。重复步骤 6 至 8 直到指定所有所需目的地为止。

— 如果不需要再指定其他收件人，请继续执行步骤 9。

9 选择 FINISH (完成)，然后按 **Select (选择)** 键。

目的地将注册为组拨号目的地。

 要返回传真模式屏幕，请按**返回**键直到传真模式屏幕出现为止，或按**停止/复位**键。

更改/删除组拨号信息

您可以更改已注册的组拨号信息。

1 按 **▲** 或 **▼** 键选择 UTILITY (实用程序)，然后按 **Select (选择)** 键。

 有关选择菜单的详细信息，请参阅第 2-31 页的“在 UTILITY (实用程序) 菜单中指定设置的一般步骤”。

2 按 **▲** 或 **▼** 键选择 DIAL REGISTER (拨号注册)，然后按 **Select (选择)** 键。

3 按 ▲ 或 ▼ 键选择 GROUP DIAL (组拨号)，然后按 **Select (选择)** 键。

此时显示“GROUP DIAL (组拨号)”屏幕。

4 使用小键盘输入要编辑/删除的组拨号目的地，然后按 **Select (选择)** 键。



有关输入/编辑文本和可输入字符的详细信息，请参阅第 A-3 页的“输入文本”。

5 按 ▲ 或 ▼ 键选择 EDIT (编辑) 或 DELETE (删除)，然后按 **Select (选择)** 键。

- 如果选择 EDIT (编辑)，则将显示名称。继续执行步骤 6。
- 如果选择 DELETE (删除)，组拨号号码的设置将删除。删除后，整个步骤则完成。

6 如要更改组名称，请输入新名称，然后按 **Select (选择)** 键。



有关编辑文本的详细信息，请参阅第 A-3 页的“输入文本”。

7 添加/删除目的地。

- 要添加目的地，请检查是否已选择 ADD (添加)，然后按 **Select (选择)** 键。输入快速拨号号码，按 **Select (选择)** 键，然后再按一次 **Select (选择)** 键。
- 要删除目的地，请按 ▲ 或 ▼ 键选择 CHECK/EDIT (查看/编辑)，然后按 **Select (选择)** 键。
按 ▲ 或 ▼ 键选择要删除的目的地，然后按 **停止/复位** 键。
检查是否已选择 YES (是)，然后按 **Select (选择)** 键。
目的地将从组拨号列表中删除。

8 按 ▲ 或 ▼ 键选择 FINISH (完成)，然后按 **Select (选择)** 键。
编辑的信息将用于注册组拨号号码。

确认模式

7



关于本设备的计数器

设备安装后执行的操作可以通过菜单中的 REPORTS/STATUS（报告/状态）查看。按照下面所述的步骤查看与传真相关的计数器。

查看传真打印计数器

此计数器显示了设备自安装后所执行的总传真打印数。

- 1 按 ▲ 或 ▼ 键选择 REPORTS/STATUS（报告/状态），然后按 **Select（选择）** 键。
- 2 检查是否已选择 TOTAL PRINT（打印总量），然后按 **Select（选择）** 键。此时显示“TOTAL PRINT（打印总量）”屏幕。
- 3 按 ▲ 或 ▼ 键滚动屏幕，直到显示 FAX PRINT（传真打印）。查看打印为传真的总页数。



要返回“传真”模式屏幕，请按**停止/复位**键。

查看总扫描计数器

此计数器显示了设备自安装后所执行的总扫描数，不包括扫描的副本。

- 1 按 ▲ 或 ▼ 键选择 REPORTS/STATUS（报告/状态），然后按 **Select（选择）** 键。
- 2 检查是否已选择 TOTAL PRINT（打印总量），然后按 **Select（选择）** 键。此时显示“TOTAL PRINT（打印总量）”屏幕。
- 3 按 ▲ 或 ▼ 键滚动屏幕，直到显示 TOTAL SCAN（总扫描计数）。查看使用传真进行的扫描总数。



要返回“传真”模式屏幕，请按**停止/复位**键。

在消息窗口中查看传输 / 接收结果

最多可查看 60 个传真传输 / 接收结果。

此外，按**开始**（黑白）键还可打印所显示的传输 / 接收结果。

- 1 按 **▲** 或 **▼** 键选择 REPORTS/STATUS（报告 / 状态），然后按 **Select**（选择）键。
 - 2 按 **▲** 或 **▼** 键选择 TX/RX RESULT（传输 / 接收结果），然后按 **Select**（选择）键。
此时出现“TX/RX RESULT（传输 / 接收结果）”屏幕，显示通信日志。
-  要返回“传真”模式屏幕，请按 **Select**（选择）键。

关于报告和列表

设备可打印有关传真传输 / 接收状态和快速拨号设置的报告。

下列报告和列表均可使用设备进行打印。

 有关打印报告和列表的详细信息，请参阅下面一节。

打印报告和列表

- 1 按 **▲** 或 **▼** 键选择 REPORTS/STATUS（报告 / 状态），然后按 **Select**（选择）键。
- 2 按 **▲** 或 **▼** 键选择 REPORTS（报告），然后按 **Select**（选择）键。
- 3 按 **▲** 或 **▼** 键选择所需报告，按 **Select**（选择）键，然后按**开始**键。
报告即会进行打印

TX RESULT REPORT (传输结果报告)

会话编号、收件人姓名、发送日期、传输开始时间、文档页数、所需时间、模式和传输结果可以进行打印。



设备也可以设置为每次传输时（仅当发生错误时）打印此报告或完全不打印。有关详细信息，请参阅第 2-30 页的“REPORTING（报告）”。

| SESSION | FUNCTION | NO. | DESTINATION STATION | DATE | TIME | PAGE | DURATION | MODE | RESULT |
|---------|----------|-----|--------------------------|--------|-------|------|-------------|------|--------|
| 0001 | TX | 001 | AAA NEWYORK 012345678 | APR.19 | 18:00 | 010 | 00h02min21s | G3 | STOP |
| | | | 00A0: TX CANCEL | | | | | | |

RX RESULT REPORT (接收结果报告)

会话编号、接收日期、接收开始时间、已接收页数、所需时间、模式和接收结果可以进行打印。



设备也可以设置为每次接收时或仅当发生错误时打印此报告或完全不打印。有关详细信息，请参阅第 2-30 页的“REPORTING（报告）”。

| SESSION | FUNCTION | NO. | DESTINATION STATION | DATE | TIME | PAGE | DURATION | MODE | RESULT |
|---------|----------|-----|----------------------|--------|-------|------|-------------|------|--------|
| 0001 | RX | 001 | 098765432 | APR.19 | 18:00 | 001 | 00h02min21s | ECM | NG |
| | | | 0014:ERROR DURING RX | | | | | | |

ACTIVITY REPORT (活动报告)

操作编号、会话编号、操作日期、传输 / 接收开始时间、操作类型（传输或接收）、收件人姓名、已发送 / 接收页数、模式和传输或接收结果可以进行打印。



设备也可以设为每 60 次传输 / 接收后自动打印此报告。有关详细信息，请参阅第 2-30 页的“REPORTING（报告）”。

| NO. | SESSION | DATE | TIME | TX/RX | DESTINATION STATION | PAGE | DURATION | MODE | RESULT |
|-----|---------|--------|-------|-------|--------------------------|------|-------------|------|------------|
| 01 | 0001 | APR.19 | 16:32 | TX--- | AAA NEWYORK 012345678 | 006 | 00h01min16s | ECM | OK |
| 02 | 0002 | APR.19 | 18:00 | ---RX | 098765432 | 001 | 00h02min21s | ECM | NG 0034 |
| 03 | 0003 | APR.19 | 18:00 | ---RX | 098765432 | 012 | 00h02min48s | ECM | OK |
| 04 | 0004 | APR.19 | 19:12 | TX--- | HEAD OFFICE 024682468 | 001 | 00h00min56s | ECM | OK |

MEMORY DATA LIST (内存数据列表)

该列表中列出了等待发送的文档，以及指定进行计时器传输（包括批处理传输）的文档。

会话编号、待执行操作的类型、时间、收件人姓名以及文档页数可以进行打印。

| SESSION | FUNCTION | TIME | NO. | DESTINATION STATION | PAGE |
|---------|----------|-------|-----|---------------------------------|------|
| 0001 | TX | 18:00 | 001 | SP-001 AAA NEWYORK 012345678 | 012 |

MEMORY IMAGE PRINT (内存图像打印)

除了会话编号、待执行操作的类型、收件人姓名、日期、时间以及文档页数之外，待发送文档的第一页的缩小图像也可以进行打印。

FAVORITE LIST (喜好列表)

在喜好列表中注册的目的地将按照其在喜好列表中显示的顺序进行打印。

| FA-NO. | DESTINATION STATION | DESTINATION NUMBER | SPEED | SET DATE |
|--------|---------------------|--------------------|-------|-------------|
| FA-01 | AAA NEWYORK | 012345678 | 33.6 | JAN.20.2006 |
| FA-02 | AAA TOKYO | 098765432 | 33.6 | JAN.20.2006 |
| FA-03 | HEAD OFFICE | 024682468 | 33.6 | FEB.12.2006 |
| FA-04 | 0P02345678 | 0224466880 | 12.8 | FEB.12.2006 |

SPEED DIAL LIST (快速拨号列表)

设置快速拨号号码的收件人将按照数字顺序进行打印。已设置批处理传输的快速拨号号码的指定时间显示在“DETAIL (详细资料)”下方。

| SP-NO. | DESTINATION STATION | DESTINATION NUMBER | DETAIL | | SET DATE |
|--------|---------------------|--------------------|--------|------|-------------|
| SP-001 | AMSTERDAM OFFICE | 0P09876543 | 23:00 | 33.6 | JAN.20.2006 |
| SP-002 | KOREA OFFICE | 0P01357913 | | 33.6 | JAN.20.2006 |
| SP-003 | ABCDEF | 024682468 | | 33.6 | FEB.12.2006 |
| SP-004 | POST OFFICE | 0224466880 | | 14.4 | FEB.12.2006 |

GROUP DIAL LIST (组拨号列表)

组拨号设置按数字顺序进行打印。

| KEY-NO. | NAME | NO. | DESTINATION STATION |
|---------|----------|-----|---------------------------------------|
| GP-01 | GROUP-01 | 01 | SP-002 AAA TOKYO 098765432 |
| | | 02 | SP-004 NJ OFFICE 0P02345678 |
| | | 03 | SP-001 AMSTERDAM OFFICE 0P09876543 |

故障排除 8

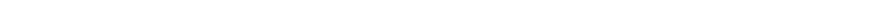

传真发送问题

如果传真无法正确发送，请参考下列表格，然后按指示进行操作。如果执行了所描述的操作后传真仍旧无法正确发送，请联系您的技术代表。



有关错误消息的详细信息，请参阅第 8-4 页的“消息窗口中的错误消息”。有关文档误进、误进纸、打印质量下降或耗材用尽的故障排除步骤的详细信息，请参阅文档光盘上的《打印机/复印机/扫描仪用户指南》。

| 现象 | 原因 | 解决方法 |
|---------------|------------------------------------|------------------------------------------|
| 文档未扫描。 | 文档太薄、太厚或太小。 | 使用原稿玻璃板发送传真。 |
| 文档扫描时发生倾斜。 | 文档导板没有调整到文档的宽度。 | 按照文档的宽度滑动文档导板。 |
| 收件人收到的传真模糊不清。 | 文档未正确放置。 | 正确放置文档。 |
| | 原稿玻璃板太脏。 | 清洁原稿玻璃板。 |
| | 文档所写文本不够清晰。 | 调整分辨率。 |
| | 电话机连接可能存在问题。 | 检查电话线，然后尝试再次发送传真。 |
| | 收件人的传真机可能存在问题。 | 打印一份副本以检查设备运行是否正常，如果打印正确，则请收件人检查其传真机的状态。 |
| 收件人收到的传真为空白。 | 文档发送时正面向下（当使用 ADF 时）。 | 将文档面朝上装入进行传真。 |
| 无法传输。 | 传输步骤的执行可能不正确。 | 检查传输步骤，然后尝试再次发送传真。 |
| | 传真号可能错误。 | 检查传真号。 |
| | 在喜好列表的目的地中，快速拨号目的地或组拨号目的地的设置可能不正确。 | 检查这些键的设置是否正确。 |
| | 电话线连接可能不正确。 | 检查电话线连接。如果电话线连接断开了，请将其连接好。 |
| | 收件人的传真机可能存在问题（例如，纸张用完了或传真机已关闭）。 | 联系收件人。 |

传真接收问题

如果传真无法正确接收，请参考下列表格，然后按指示进行操作。如果执行了所描述的操作后传真仍旧无法正确接收，请联系您的技术代表。



有关错误消息的详细信息，请参阅第 8-4 页的“消息窗口中的错误消息”。有关文档误进、误进纸、打印质量下降或碳粉用尽的故障排除步骤的详细信息，请参阅文档光盘上的《打印机/复印机/扫描仪用户指南》。

| 现象 | 原因 | 解决方法 |
|-----------|---------------------|------------------------------------------|
| 收到的传真为空白。 | 电话连接或呼叫者的传真机可能存在问题。 | 检查设备是否可以清晰打印。如果可以，请呼叫者再次发送传真。 |
| | 呼叫者可能将纸张装反了。 | 联系呼叫者。 |
| 传真无法自动接收。 | 打印机设置为手动接收传真。 | 将打印机设置为自动接收。 |
| | 内存已满。 | 如果打印机中没有纸张，则装入纸张，然后打印内存中存储的传真。 |
| | 电话线连接不正确。 | 检查电话线连接。如果电话线连接断开了，请将其连接好。 |
| | 呼叫者的传真机可能存在问题。 | 打印一份副本以检查设备运行是否正常，如果打印正确，则请收件人检查其传真机的状态。 |

其它问题

| 现象 | 原因 | 解决方法 |
|-----------------------------|-------|---------------------------------------------|
| 传输结果报告中显示的文档页数与批处理传输中的页数不同。 | 内存已满。 | 如果内存已满，在批处理传输过程中，传输结果报告中显示的文档页数可能与传输中的页数不同。 |

消息窗口中的错误消息

| 错误消息 | 原因 | 解决方法 |
|-----------------------------------------------------------|-----------------------------------------------------------------------------------------------------|-------------------------------------------------------------------------------------------------------------------------------------|
| ADMINISTERED BY PC (由 PC 管理) PLEASE WAIT! (请稍候!) | 此设备正在访问 PageScope Web Connection 的 LSU 或管理员模式。 | <ul style="list-style-type: none">■ 从 PageScope Web Connection 登出。■ 退出 LSU。■ 如果 600 秒内没有操作，则会显示主屏幕。 |
| COMMUNICATION (通信) ERROR (####) (错误 (####)) | <ul style="list-style-type: none">■ 由于设备的某些问题而无法通信。■ 由于收件人/呼叫者传真机的某个问题而无法通信。 | 检查传输结果。 |
| Check Fax Mode (检查传真模式) | 以“复印”模式或“扫描”模式执行操作时发生传真错误。 | 按 传真 键检查错误状态，然后采取适当的措施。 |
| DESTINATION SET BY MANUAL UP TO 16 (手动设置的目的地最多 16 个) | 直接输入了 16 个以上的收件人传真号码。 | 指定不多于 16 个的收件人传真号码。 |
| DUPLICATE SETTING (重复设置) | 注册的拨号已指定了相同的目的地。 | 重新指定目的地地址。 |

| 错误消息 | 原因 | 解决方法 |
|--------------------------------------------------|-------------------------------------------------------------------------------------------------------------------|-----------------------------------------------------------------------------------------------------------------------------------------|
| FAX DATA LOST (传真数据丢失) | 存储在内存中的数据被删除。 | 检查打印的丢失数据报告。如果传输数据被删除,请重新扫描传输数据。如果接收的数据被删除,请重新发送传真。 |
| HANG UP THE PHONE (挂断电话) | 已连接电话机的听筒被拿起了。 | 将已连接电话机的听筒归位。 |
| LINE PROBLEM (线路出现问题) CHECK LINE (检查线路) | <ul style="list-style-type: none"> ■ 电话机拨号系统或电话线系统设置不正确。 ■ 电话机线缆安装不正确。 | <ul style="list-style-type: none"> ■ 检查电话机拨号系统或电话线系统,使用适当的配置菜单进行正确设置。 ■ 正确连接电话机线缆。 |
| MEMORY FILE FULL (内存文件已满) | <ul style="list-style-type: none"> ■ 内存中注册的项目数量超出允许的最大数量。 | <ul style="list-style-type: none"> ■ 如果 MEMORY RX MODE (内存接收模式) 设为 ON (开启),请取消内存接收模式,并打印储存在内存中的已接收文档。 |
| MEMORY FULL (内存已满) | <ul style="list-style-type: none"> ■ 当发送传真时,扫描图像的数据大小超过了内存容量。 ■ 当接收传真时,已扫描图像的数据大小超过了内存容量。 | <ul style="list-style-type: none"> ■ 如果 MEMORY RX MODE (内存接收模式) 设为 ON (开启),请取消内存接收模式,并打印储存在内存中的已接收文档。 ■ 手动发送传真。 |
| NOT AVAILABLE (不可用) | 无法设置该菜单。 | 有关菜单设置的详细信息,请参阅第 2-18 页的“UTILITY (实用程序) 菜单”。 |
| NOT FAX NO. (非传真号码) | 指定扫描数据的目的地时,选择了喜好列表中或者作为快速拨号目的地或组拨号目的地注册电子邮件地址。 | 直接输入传真数据的目的地,或者指定喜好列表中或者作为快速拨号目的地或组拨号目的地注册的传真号码。 |
| NOT REGISTERED (没有注册) | 未注册快速拨号目的地或者组拨号目的地。 另外,没有用指定的快速拨号或者组拨号号码注册目的地。 | 直接输入传真数据的目的地地址,或者注册快速拨号目的地或组拨号目的地,然后再次尝试指定目的地地址。 |
| REDIAL ALL FAILED (重拨全部失败) | 由于收件人的线路忙或无人应答,所有重拨尝试均失败了。 | 检查收件人线路的状态,然后尝试再次发送传真。 |

| 错误消息 | 原因 | 解决方法 |
|-------------------------------|-------------------------------------------------|--------------------------------------|
| THE PARTY IS FULL (团体已满) | 已达到 236 个传真数据目标的最大数目。 | 发送传真，然后尝试再次扫描。或者，在添加所需的目标之前删除不需要的目标。 |
| WRONG NUMBER SET (错误的号码设置) | 所指定的设置不正确。 | 检查所指定的设置。 |
| WRONG PASSWORD (错误的密码) | 密码不正确。 | 检查密码，然后指定正确的密码。 |
| REGISTERED! GROUP (已注册! 组) | 使用挂机键指定正在发送传真的收件人时，如果从喜好列表中选择了组拨号目的地，则会显示此错误消息。 | 从使用单个目的地设置的喜好列表中选择收件人。 |

附录

A

技术规格

| | |
|---------|---------------------------------------------------------------------------------------------------------------------------------------------------------------------------------------------------------------------------------------------------------------------------------------------------------------------------------------------------|
| 兼容线路 | PSTN（公共交换电话网）、 PBX（专用交换分机） |
| 兼容性 | ECM/Super G3 |
| 调制解调器速度 | V.34（最高达 33.6 Kbps） |
| 传真传输速度 | 3 秒 / 页 (V.34) |
| 编码方式 | MH、MR、MMR、JBIG |
| 接收传真的内存 | 6 MB（约 384 页） |
| 原稿 | ■ ADF 最大大小: Legal☐ 宽度: 140 到 216 毫米 长度: 148 到 500 毫米 (500 毫米: 使用 ADF 的传真模式) ■ 原稿玻璃板 A5/A4/Statement/Letter |
| 纸张大小 | 最大大小: Legal☐ |
| 边缘擦除 | 4 毫米（顶部、底部、左边、右边） |
| 传输分辨率 | 标准: 203 × 98 dpi 精细: 203 × 196 dpi 超精细: 203 × 392 dpi |
| PC-FAX | 操作系统: Windows 2000 Service Pack 4 Windows Server 2003 (32-bit/64-bit) Windows XP (32-bit/64-bit) Windows VISTA (32-bit/64-bit) 接口: USB 2.0 网络 (TCP/IP (RAW 端口, LPR)) PC 要求: 最低规格: CPU 速度: Pentium 200MHz RAM: 128 MB 推荐规格: CPU 速度: Pentium 4/1.6GHz RAM: 256 MB 驱动程序命令语言: GDI 驱动程序压缩: JBIG |



有关其他规格的详细信息，请参阅文档光盘上的《打印机/复印机/扫描仪用户指南》。

输入文本

当指定用户名，或编辑收件人姓名时，可以输入字母、带重音的字符、数字和符号。

按键操作

使用小键盘输入数字、字母和符号。

小键盘的每个键提供的字符列表

输入传真号码

| 小键盘 按键 | 可用字符 | | 可用字符 (用户传真号注册) * | |
|-----------|------|--------|---------------------|--------|
| | [1] | [A] | [1] | [A] |
| 1 | 1 | -1 | 1 | -1 |
| 2 | 2 | 2 | 2 | 2 |
| 3 | 3 | 3 | 3 | 3 |
| 4 | 4 | 4 | 4 | 4 |
| 5 | 5 | 5 | 5 | 5 |
| 6 | 6 | 6 | 6 | 6 |
| 7 | 7 | 7 | 7 | 7 |
| 8 | 8 | 8 | 8 | 8 |
| 9 | 9 | 9 | 9 | 9 |
| 0 | 0 | (空格) 0 | 0 | (空格) 0 |
| * | | | | |
| # | # | #* | | + |

* 要显示传真号码，请在“UTILITY (实用程序)”菜单中选择 ADMIN. MANAGEMENT (管理员管理) / USER SETTING (用户设置) / USER FAX NUMBER (用户传真号码)。

输入姓名

| 小键盘 按键 | 可用字符 | |
|-----------|------|--------------------|
| | [1] | [A] |
| 1 | 1 | .,'?;! "1-()@/;:_ |
| 2 | 2 | ABC2abcÆÇàáâãääåæç |
| 3 | 3 | DEF3defÐèéêëð |
| 4 | 4 | GHI4ghiiíï |
| 5 | 5 | JKL5jkl€£¢ |
| 6 | 6 | MNO6mnoØŒñóôõöøœ° |
| 7 | 7 | PQRS7pqrsß\$ |
| 8 | 8 | TUV8tuvùúûü |
| 9 | 9 | WXYZ9wxyzÞýþ |
| 0 | 0 | (空格) 0 |
| * | | |
| # | # | *+x÷=#%&<>[]{} μ^~ |

输入电子邮件地址

| 小键盘 按键 | 可用字符 | |
|-----------|------|--------------------------|
| | [1] | [A] |
| 1 | 1 | .@_-1 |
| 2 | 2 | ABC2abc |
| 3 | 3 | DEF3def |
| 4 | 4 | GHI4ghi |
| 5 | 5 | JKL5jkl |
| 6 | 6 | MNO6mno |
| 7 | 7 | PQRS7pqrs |
| 8 | 8 | TUV8tuv |
| 9 | 9 | WXYZ9wxyz |
| 0 | 0 | (空格) 0 |
| * | | |
| # | # | +&/*=!?(%)%[]^`{} ~\$,:; |

更改输入模式

每次按下 * 键，都会在数字和字母之间切换输入模式。

[1...]: 可输入数字。

[A...]: 可输入字母。

输入示例

输入文本的程序如下所述，使用 “NJ Office” 作为示例。

- 1 按 **6** 键两次。
输入 “N”。
- 2 按 **5** 键一次。
输入 “J”。
- 3 按 **0** 键一次。
输入一个空格。
- 4 按 **6** 键三次。
输入 “O”。
- 5 按 **3** 键七次。
输入 “f”。
- 6 按 **▶** 键。
光标移动到右侧。
- 7 按 **3** 键七次。
输入 “f”。
- 8 按 **4** 键七次。
输入 “i”。
- 9 按 **2** 键七次。
输入 “c”。
- 10 按 **3** 键六次。
输入 “e”。

纠正文本和输入注意事项

- 要清除输入的所有文本，请按住**返回**键。
- 要仅删除部分输入的文本，请使用 **◀** 或 **▶** 键，将光标 (|) 移动到您想要删除的字符位置，然后按**返回**键。
- 如果要使用相同的键在一行中输入两个字符，请在选择第一个字符后按 **▶** 键。（请参阅以上的输入示例。）
- 要输入空格，请按 **0** 键。

索引

A

| | |
|-------------------|-----|
| ADF | 1-2 |
| 发送传真 | 3-2 |
| 按键操作 | A-3 |

B

| | |
|---------------------|------|
| 报告 | 7-3 |
| 打印 | 7-3 |
| 活动报告 | 7-4 |
| 接收结果报告 | 7-4 |
| 内存图像打印 | 7-5 |
| 传输结果报告 | 7-4 |
| 标头 | 3-19 |
| 拨号, 直接 | 3-7 |
| 部件 | 1-2 |

C

| | |
|----------------------|----------|
| 菜单 | |
| 控制面板 | 2-8 |
| 实用程序 | 2-18 |
| 重拨 | 3-10 |
| 重拨 / 暂停 | 2-2 |
| 传输方式 | 3-14 |
| 更改传输方式 | 3-15 |
| 内存传输 | 3-14 |
| 直接传输 | 3-15 |
| 传输结果 | 7-3, 7-4 |
| 传真键 | 2-2 |
| 传真模式屏幕 | 2-4 |
| 错误消息 | 8-4 |

D

| | |
|------------|------|
| 地址簿键 | 2-2 |
| 电话簿 | |
| 列表 | 3-9 |
| 搜索 | 3-9 |
| 多个收件人 | |
| 广播 | 3-10 |
| 组拨号 | 3-12 |

F

| | |
|-----------------|------|
| 发送传真 | |
| 基本传真操作 | 3-2 |
| 计时器 | 3-13 |
| 链式拨号 | 3-17 |
| 内存传输 | 3-14 |
| PC-FAX 传输 | 4-4 |
| 批处理传输 | 3-14 |
| 使用 ADF | 3-2 |
| 使用原稿玻璃板 | 3-4 |
| 手动传输 | 3-16 |
| 直接传输 | 3-14 |
| 重拨 | 3-10 |
| 返回键 | 2-2 |
| 分辨率, 调整 | 3-6 |
| 符号, 消息窗口 | 2-7 |

G

| | |
|------------|-----|
| 更改 / 删除 | |
| 快速拨号 | 6-5 |
| 喜好列表 | 6-3 |
| 组拨号 | 6-7 |
| 故障排除 | 8-1 |
| 错误消息 | 8-4 |
| 发送传真 | 8-2 |
| 接收传真 | 8-3 |
| 挂机键 | 2-2 |
| 规格 | A-2 |

J

| | |
|-------------|----------|
| 计时器传输 | 3-13 |
| 计数器 | 7-2 |
| 传真打印 | 7-2 |
| 总扫描数 | 7-2 |
| 接收结果 | 7-3, 7-4 |
| 接收传真 | |
| 打印 | 5-3 |
| 打印方法 | 5-4 |
| 内存接收 | 2-31 |
| 手动接收 | 5-2 |
| 转发 | 5-3 |
| 自动接收 | 5-2 |

K

| | |
|-----------------|-----|
| 开始键 | 2-2 |
| 可成像区域 | 5-3 |
| 控制面板 | 1-2 |
| 菜单 | 2-8 |
| 快速拨号 | |
| 更改 / 删除 | 6-5 |
| 指定收件人 | 3-8 |
| 注册 | 6-4 |
| 注册 (手动设置) | 6-4 |

L

| | |
|--------------|------|
| 链式拨号 | 3-17 |
| 列表 | 7-3 |
| 打印 | 7-3 |
| 快速拨号列表 | 7-5 |
| 内存数据列表 | 7-5 |
| 喜好列表 | 7-5 |
| 组拨号列表 | 7-6 |

M

| | |
|-------------------------|------|
| MEMORY RX MODE (内存接收模式) | |
| 关闭 | 2-32 |
| 设置 | 2-32 |
| 密度, 调整 | 3-6 |

N

内存

- 队列 3-18
- 取消 / 删除 3-18

内存接收 2-31

内存接收模式 2-31

内存传输 3-14

P

PC-FAX 4-2

基本传输 4-4

设置 4-2

卸载 4-5

PC-FAX 设置

地址簿选项卡 4-3

发件人信息选项卡 4-2

设置选项卡 4-2

通用按钮 4-2

显示设置 4-3

批处理传输 3-14

Q

取消

内存 3-18

确认 7-1

S

删除

内存 3-18

实用程序

报告 2-30

拨号注册 2-24

管理员 管理 2-20

MACHINE SETTING (打印机设置)

..... 2-18

指定设置 2-31

传真接收操作 2-27

传真传输操作 2-25

手动

接收 5-2

传输 3-16

手动传输

挂机键 3-17

使用电话 3-16

收件人

拨号注册功能 6-2

多个收件人 3-10

快速拨号 6-4

喜好列表 6-2

注册 6-1

组拨号 6-6

输入模式 A-5

输入文本 A-3

纠正文本 A-6

输入模式 A-5

输入注意事项 A-6

T

调整

分辨率 3-6

密度 3-6

图像质量 3-6

停止 / 重置键 2-2

图像质量, 调整 3-6

W

文档导板 1-2

文档进纸盘 1-2

X

喜好列表

删除 6-3

指定收件人 3-8

注册 6-2

小键盘 2-2

消息窗口 2-2

选择键 2-2

Y

| | |
|-------------|-----|
| 页脚 | 5-4 |
| 原稿玻璃板 | 1-2 |
| 发送传真 | 3-4 |

Z

| | |
|---------------|----------|
| 指定收件人 | 3-7 |
| 电话簿 | 3-9 |
| 快速拨号 | 3-8 |
| 列表 | 3-9 |
| 搜索 | 3-9 |
| 喜好列表 | 3-8 |
| 直接拨号 | 3-7 |
| 组拨号 | 3-12 |
| 直接传输 | 3-15 |
| 注册收件人 | 6-1, 6-2 |
| 快速拨号 | 6-4 |
| 喜好列表 | 6-2 |
| 组拨号 | 6-6 |
| 转发 | 5-3 |
| 指定 | 2-33 |
| 组拨号 | |
| 更改 / 删除 | 6-7 |
| 指定收件人 | 3-12 |
| 注册 | 6-6 |