

目 录

一、前面板	2
二、后面板	4
三、音箱	6
四、显示器及音箱与主机连接示意	6
五、开机过程	7
六、安装注意事项	7
七、 Windows XP 系统的安装	8
八、幸福之家的安装	9
九、鼠标的使用	11
十、键盘的使用	13
十一、魔盘的使用	19
十二、遥控器的使用	23

❗ 所有的部件，接口及结构示意图以实物为准。

一、前面板

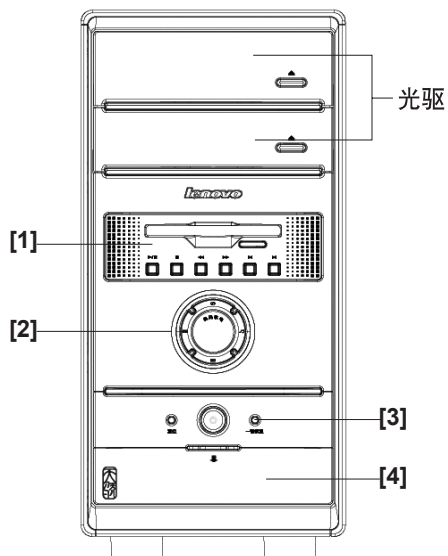

光驱

推荐给您以下两种方法开关光驱：

- 1、按光驱门上的按钮打开光驱，沿着光驱托盘平行的方向轻轻推动光驱托盘，托盘自动收回，关闭光驱。
- 2、通过键盘上的光驱开关键，开关光驱。

[1] 前面板及多媒体控制键

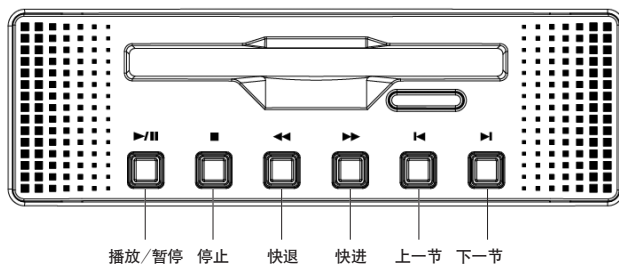

播放/暂停：在数码家电状态下，按此键将播放或者暂停节目

停止：在数码家电状态下，按此键将停止播放

快退：在数码家电状态下，按此键将快速后退

快进：在数码家电状态下，按此键将快速前进

上一节：在数码家电状态下，按此键将播放上一段电影、音乐或照片

下一节：在数码家电状态下，按此键将播放下一段电影、音乐或照片

[2] 数码家电快捷键

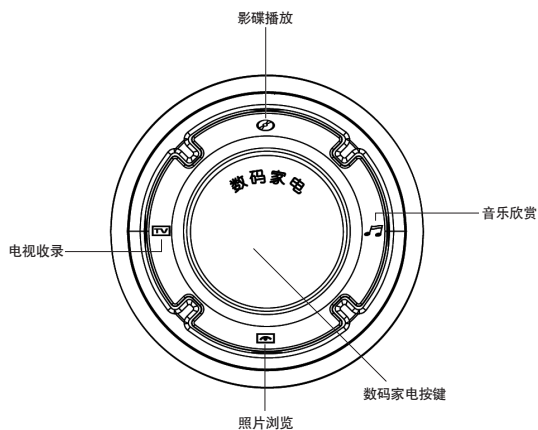

数码家电按键: 按此键进入或退出数码家电状态

影碟播放: 按此键进入数码家电中的影碟播放功能

音乐欣赏: 按此键进入数码家电中的音乐欣赏功能

照片浏览: 按此键进入数码家电中的照片浏览功能

电视收录: 按此键进入数码家电中的电视收录功能

[3] 电源开关及一键恢复按键

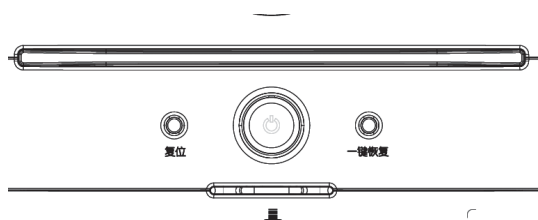

复位键: 按下此键, 将强制电脑重新启动。建议不要轻易使用此操作。

电源开关: 按此按钮可以打开/关闭电脑

一键恢复: 在关机状态下, 按下此键, 启动一键恢复程序。在Windows XP系统启动后, 按下此键, 启动智能维护程序。

[4] 前置数码接口

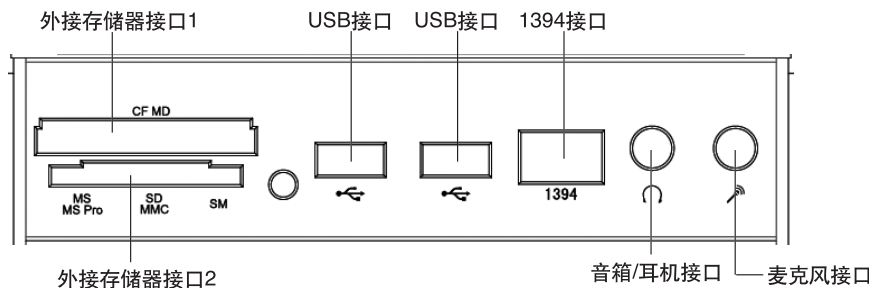

外接存储器接口 1: 能读写 CF 和 MD 存储卡数据

外接存储器接口 2: 能读写 MS、MS Pro 和 SD、MMC、SM 存储卡数据

USB 接口: 用于接 USB 设备

1394 接口: 用于接有 1394 接口的设备

音箱 / 耳机接口: 接音箱或者耳机, 需要接耳机时, 将音箱的接头拔下, 换上耳机接头。

麦克风接口: 接麦克风, 可以将麦克风接收到的声音输入电脑

在某些机型中没有外接存储器接口和 1394 接口

二、后面板

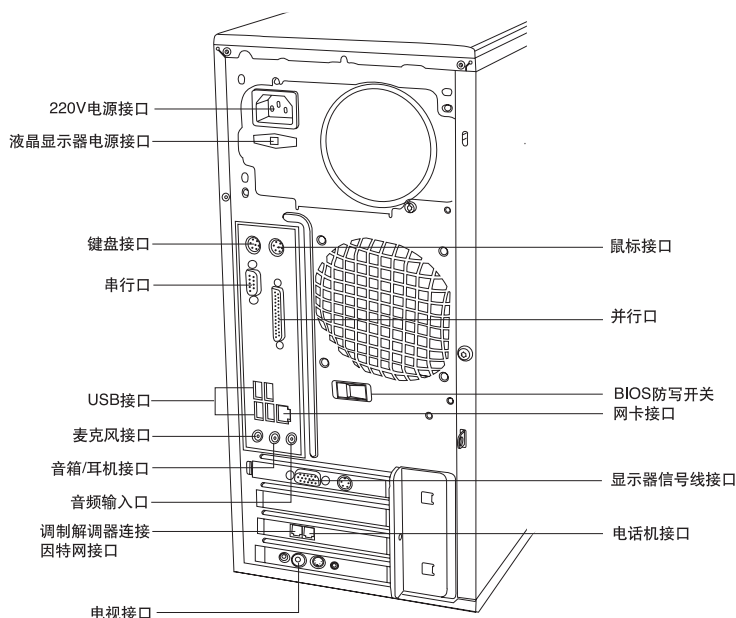

220V 电源接口: 用于向主机供电

液晶显示器电源接口: 用于向本机配套液晶显示器供电

鼠标接口: 用于接 PS/2 接口的鼠标

键盘接口: 用于接 PS/2 接口的键盘

串行口: 用于接串行接口设备

并行口: 用于接并行接口设备

USB 接口: 用于接 USB 接口设备, 如 USB 接口打印机

网卡接口: 可以连接局域网或用于连接宽带上网设备

麦克风接口: 接麦克风, 可以将麦克风接收到的声音输入电脑

音箱/耳机接口：接音箱或者耳机，需要接耳机时，将音箱的接头拔下，换上耳机接头
 音频输入口：用于将立体声的声音输入电脑
 显示器信号线接口：用于输出显示器的信号（VGA 信号），接显示器的信号线，显卡附加有 S 端子接口，通过连线与电视相连，可以将电脑的画面转换到电视上播放
 调制解调器连接因特网接口：接墙上电话口接出来的电话线
 电话机接口：用于接电话机，当电脑没有上网时，电话机可以打电话
BIOS 防写开关：用于设定 BIOS 是否进行防病毒保护。此开关位置在 OFF 时，不能进行 BIOS 的读写，即防止病毒破坏 BIOS
 电视接口：接电视天线

部分机型的后面板接口如下图所示：

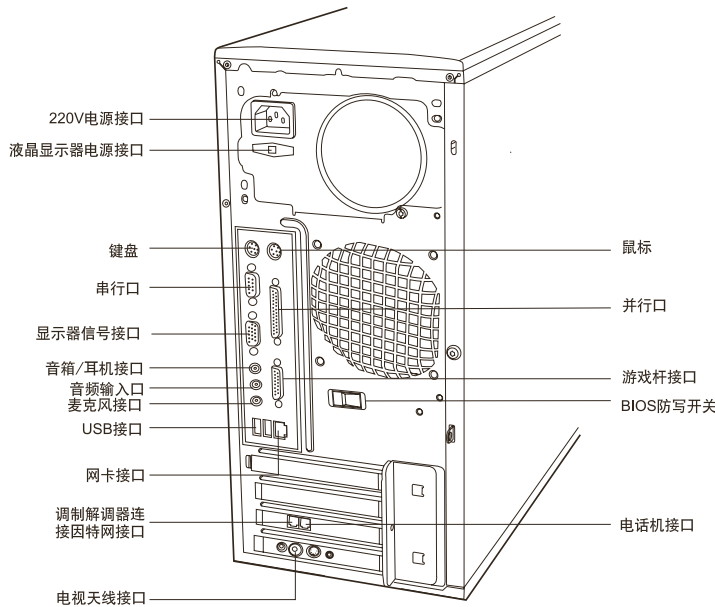

220V 电源接口：用于向主机供电
液晶显示器电源接口：用于向本机配套液晶显示器供电
鼠标接口：用于接 PS/2 接口的鼠标
键盘接口：用于接 PS/2 接口的键盘
串行口：用于接串行接口设备
并行口：用于接并行接口设备
USB 接口：用于接 USB 接口设备，如 USB 接口打印机
网卡接口：可以连接局域网或用于连接宽带上网设备
麦克风接口：接麦克风，可以将麦克风接收到的声音输入电脑

音箱/耳机接口：接音箱或者耳机，需要接耳机时，将音箱的接头拔下，换上耳机接头

音频输入口：用于将立体声的声音输入电脑

显示器信号线接口：用于输出显示器的信号（VGA 信号），接显示器的信号线，显卡附加有 S 端子接口，通过连线与电视相连，可以将电脑的画面转换到电视上播放

调制解调器连接因特网接口：接墙上电话口接出来的电话线

电话机接口：用于接电话机，当电脑没有上网时，电话机可以打电话

游戏杆接口：连接与此接口结构配套的游戏手柄。

BIOS 防写开关：用于设定 BIOS 是否进行防病毒保护。此开关位置在 OFF 时，不能进行 BIOS 的读写，即防止病毒破坏 BIOS

电视天线接口：接电视天线

三、音箱

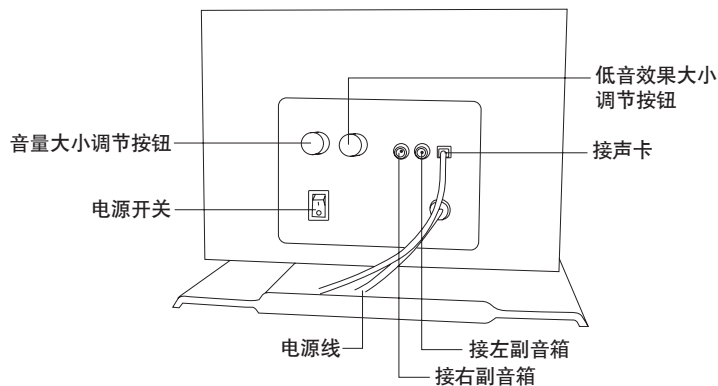

四、显示器及音箱与主机连接示意

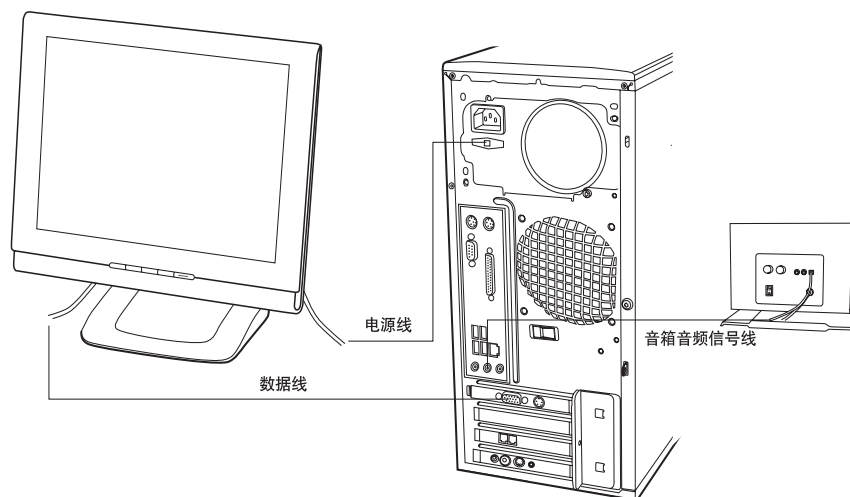

五、开机过程

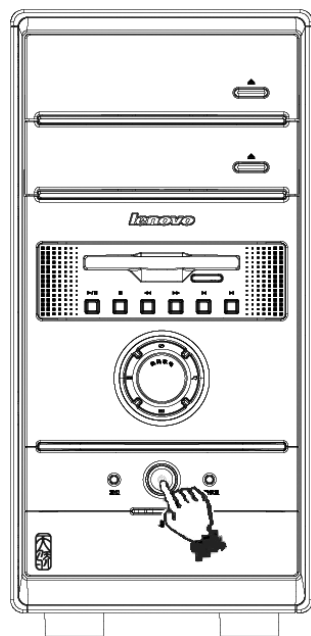

开机方法：

- 1) 按下主机电源开关，进入 Windows XP 系统。
- 2) 按下中间的数码家电键，进入数码家电模式。
- 3) 按下遥控器上的导航电脑或者数码家电，分别进入不同的模式。

六、安装注意事项：

- ⓘ 请严格按照连线安装图的指示安装连线。
- ⓘ 音箱不要太接近显示器。
- ⓘ 注意电话线最好直接连接在调制解调器 (Modem) 的上网接口上，尽量不要接在分机上。
- ⓘ 请确认显示器的连接线与主机连接好，并且显示器信号线接头上的螺丝是否拧紧。

七、Windows XP 系统的安装

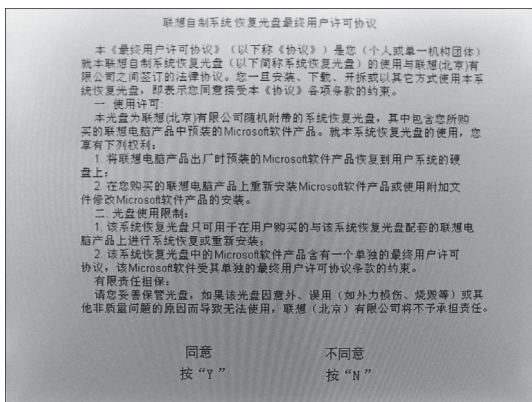

第一步

首先，修改CMOS中的启动顺序，改成软盘引导，用启动盘引导，在DOS下格式化C盘。

然后，修改CMOS中的启动顺序，改成光驱引导将系统恢复光盘放入主光驱引导启动。

出现 boot from CD 的提示后赶快按回车键。出现如图所示界面，按Y键，继续。

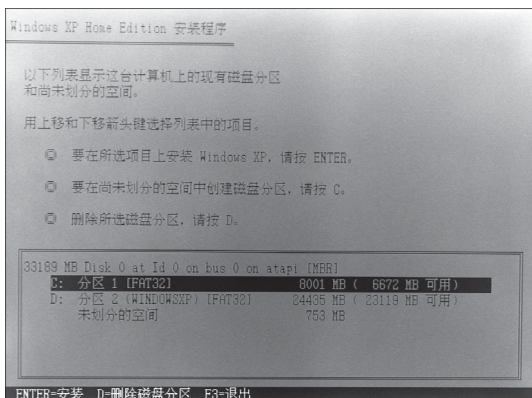

第二步

有提示直接按回车键，在选择系统安装分区时，一般选择C分区。

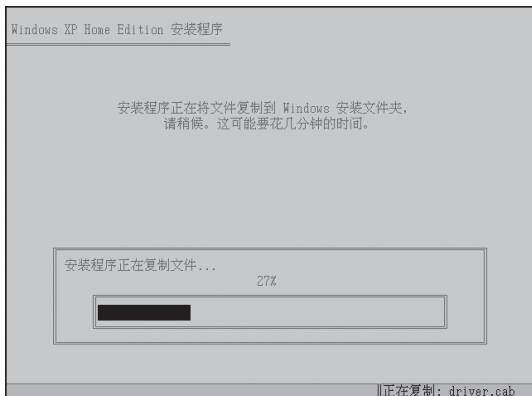

第三步

等待系统自动安装，在提示 Windows 设置分辨率时，点击【确定】即可。

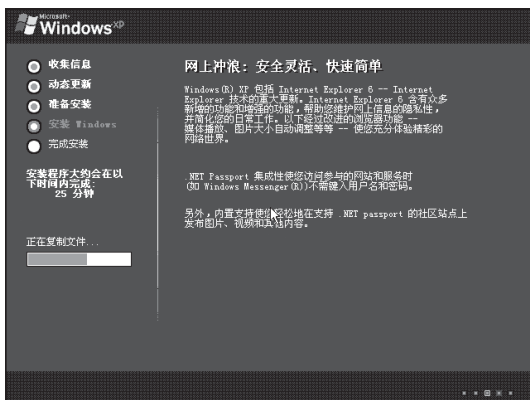

第四步

系统安装成功后,对系统进行简单设置,就可以进入到Windows XP桌面了。



八、幸福之家的安装



第一步

将幸福之家的光盘放入主光驱内,自动运行后弹出提示,如果没有自动运行,双击光盘中的autorun.exe文件,开始幸福之家安装。

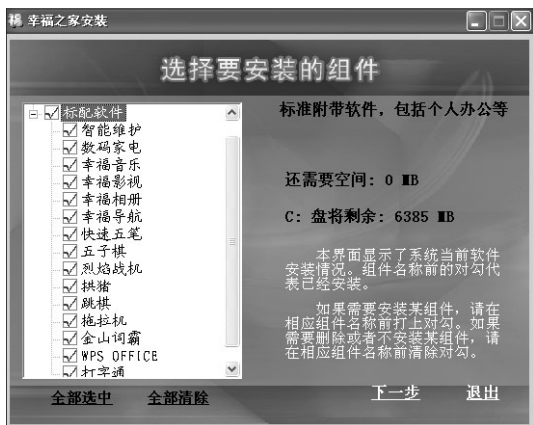

第二步

同意安装协议后, 在如图所示界面, 选择需要安装的组件, 点击【下一步】。



第三步

遇到提示点击【是】或者点击【下一步】, 直到最后完成, 完成后重新启动, 即可完成安装。

❗ 其它软件的安装请参考用户手册中相应软件的使用介绍部分。

九、鼠标的使用

(一) 鼠标的把握方法

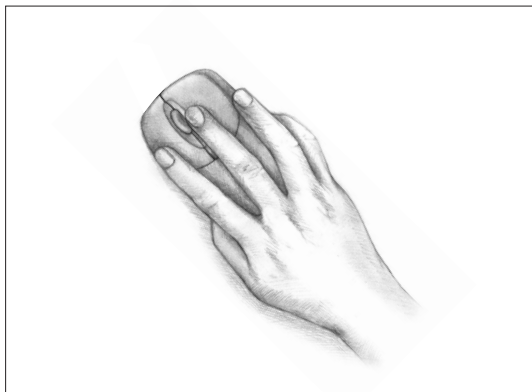



正确把握鼠标的方法是,让食指和中指分别自然地放置在鼠标的左键和右键上,拇指横向放在鼠标左侧,无名指和小指放在鼠标右侧,拇指与无名指及小指轻轻握住鼠标;手掌心贴住鼠标后部,手腕自然垂放在桌面上,工作时带动鼠标做平面运动。

(二) 鼠标在不同操作时的变化

 在电脑屏幕上,有一个表示鼠标当前位置的小光标。鼠标移动时,屏幕上的小光标也随着移动。

 表示 Windows XP 程序正在进行。

 编辑文本时,它会变成一个长形垂直条。

 需要单击打开某个快捷方式变成一个手形。

 鼠标在窗口边缘的时候,就变成改变窗口大小的双箭头。

（三）鼠标操作

单击——单击又称点击。用食指按一下鼠标左键，然后快速弹起。用于选中当前光标所指的项目。

双击——用食指连续快速地按鼠标左键两次，常用于打开文件夹或启动某个应用程序。

右击——右键单击或单击右键。用中指按一下鼠标的右键，然后快速弹起。右击可以弹出快捷菜单。

滚轮操作——前后推动鼠标中间的滚轮可以快速地上下翻页，滚轮每向前推动一格，页面就会向上翻动一行。

（四）鼠标按键切换成左手习惯



第一步

单击【开始】，在开始菜单中选择【控制面板】。



第二步

在【控制面板】中选择鼠标。

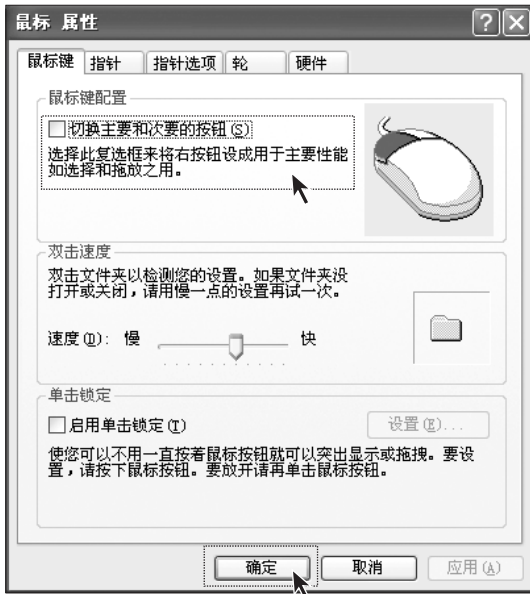

第三步

在【鼠标键】选项卡中选择如图所示选项，点击下面的【确定】按钮。

十、键盘的使用

除鼠标之外，键盘是电脑的另一个非常重要的输入设备。可以通过键盘来完成绝大部分电脑功能的操作。

(一) 键盘的布局

键盘分为五个区：功能键区、标准键区、标准功能键区、编辑键区和数字键区。键区分布如下图所示：



各个功能键的使用方法：

光驱开关键 — 左边的一个负责开关主机最上面的光驱，另一个负责开关下面的光驱。按一下开关键打开光驱仓门，再按一下，关闭光驱仓门。有时遇程序忙时，按此键时，光驱反应会稍有延迟。

幸福系列功能键 — 可以打开幸福梦工厂的三个对应程序。

自定义按键 — 自己定义常用程序，便于调用。

静音键 — 按下此键可以静音。

键盘右上角的旋钮是幸福飞梭，幸福飞梭的使用方法如下：



按一下幸福飞梭或鼠标双击屏幕右下角如图所示图标，打开幸福飞梭程序。



如图所示，为幸福飞梭的转轮，转轮随着飞梭的转动而旋转，中心显示功能选项的名称，按一下飞梭，就会进入相应的功能。

共有六个功能选项：梦工厂，最近使用（最近使用过的程序），退出，设置，我的软件，随机软件。



进入每个功能选项后也有一个转轮出现，使用方法同上。



进入设置选项时，可以自己定义飞梭的各个功能的程序。只需要点击“...”按钮，选择相应的程序就可以。

❗ 注：没有按下幸福飞梭，只是旋转飞梭，只能调节音量大小。

标准键区包括字母键、数字键、标点符号、控制键等

字母键 — 用以输入英文 A-Z 26 个字母。

数字键 — 是用来输入 0-9 的十个数字。

标点符号键 — 同一个键上有两种符号，一个在上面，一个在下面。输入下面的符号只需要直接按下标点符号键；输入上面的字符需要先按住 Shift 键不放，同时再按下这个符号键。

控制键的功能介绍如下：

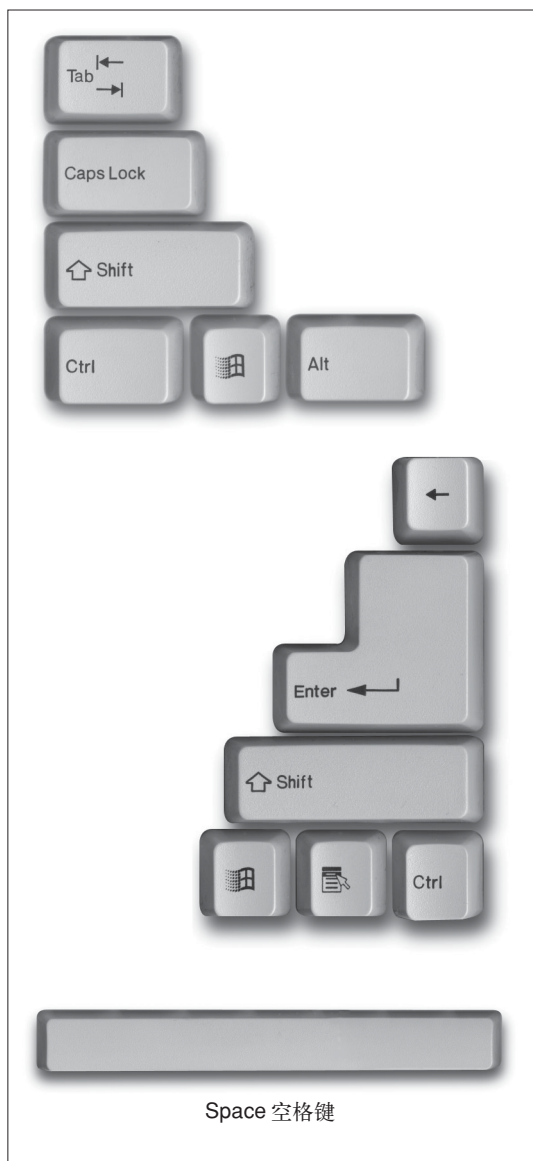

Tab制表键：按一次该键光标向右移动一个制表位（默认为8个空格）。

Caps Lock 字母大写锁定键：按下此键，键盘右上方的 caps lock 指示灯亮输入的字母为大写。再按一次该键即可恢复原状态（小写状态）。

Shift换档键：按住这个键不放手，再按下字母键，则输入的是大写字母。另外，想输入同一按键上两个不同位置的字符，需要先按下该键。

Ctrl控制键：一般不单独使用，与其它键同时按下完成特殊的功能。

Alt 切换键：与其它键配合完成特殊功能。

退格键：按一次该键光标向后退一格，删除光标前面的一个字符。

Enter 回车键：表示一次输入的结束或换行。

Space 空格键：用来输入空格。

标准功能键区位于键盘的顶部，由 16 个键组成，功能介绍如下：



Esc取消键：常用于退出程序或中止某种操作。

F1-F12 键：由系统程序或应用软件来定义其控制功能

Print Screen 屏幕打印键：按该键会拷贝当前屏幕的内容。

Scroll Lock 滚屏锁定键：按该键可以让屏幕的内容不再翻动。再按一次可取消锁定状态。

Pause 暂停键：按该键可以暂停屏幕的滚动显示。

编辑键区共有 10 个键，它们分别是：



Insert 插入键：按该键可进入插入状态，输入的字符插入到光标所在位置，其余字符顺序右移。再按一次该键，可以取消插入状态。

Delete 删除键：按该键可以删除光标所在位置后面的字符。

Home 首键：按该键可以使光标移至行首。

End 尾键：按该键可以使光标移至行尾。

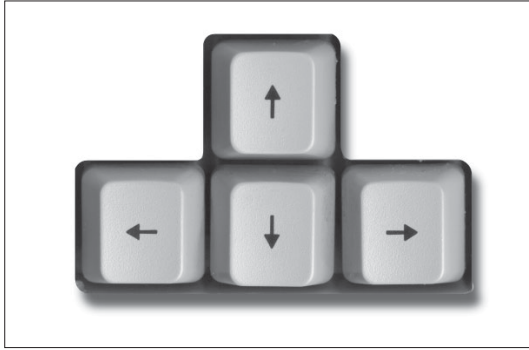

Page Up 上翻页键:按该键可以使屏幕上的内容向上翻一页。

Page Down 下翻页键:按该键可以使屏幕上的内容向下翻一页。

→: 光标右移键。按该键可让光标右移一个字符。

←: 光标左移键。按该键可让光标左移一个字符。

↑: 光标上移键。按该键可让光标上移一行。

↓: 光标下移键。按该键可让光标下移一行。



数字键区包括了 10 个数字键、加减乘除符号、小数点、**Num Lock** 键和回车键。当 **Num Lock** 键的灯亮时，数字键区的各个键作为数字键使用；灯不亮时，这些键作为编辑功能键使用。

十一、魔盘的使用

魔盘存储容量大、体积小、重量轻以及数据保存期限长而且安全。是一种无驱动器、即插即用的电子存储盘，便于携带。

魔盘完全符合 USB 1.0/1.1 标准。支持的操作系统有：Windows 98，Windows 98SE，Windows XP 等。

某些天骄机型不标配魔盘。

魔盘有引导启动，移动存储两项主要功能。

- 1) 可以代替启动软盘，引导机器启动到 DOS 环境进行分区，格式化操作。
- 2) 可以当成移动存储设备应用。

启动功能，可以按照以下步骤操作：



第一步

在魔盘侧边有一个开关，开关打到 FDD，接到主机的 USB 接口上。

第二步

在按主机的电源开关键后，迅速连续点击键盘上的 Delete 键，直到进入一个英文菜单。用上下箭头键移动光标，选中 Advanced BIOS Features，敲击回车进入。

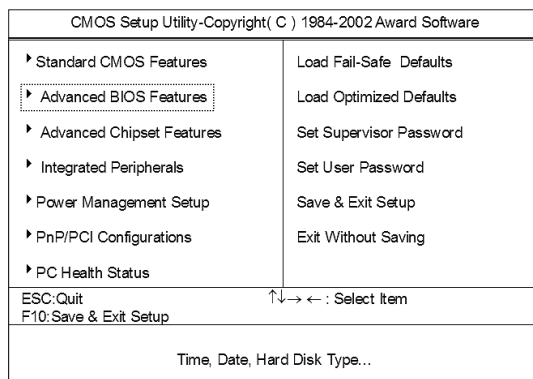

CMOS Setup Utility-Copyright(C) 1984-2002 Award Software Advanced BIOS Features		Item Help
First Boot Device	CDROM	Menu Level ▶
Second Boot Device	Floppy	Allows you to choose the VIRUS
Third Boot Device	HDD-0	Warning feature
Boot Other Device	Enabled	For IDE Hard disk
Swap Floppy Drive	Disabled	Boot sector
Boot Up Floppy Seek	Enabled	Protection. If this
Boot Up NumLock Status	On	Function is enable
Gate A20 Option	Fast	And someone
Typematic Rate Setting	Disabled	Attempt to write
Typematic Rate (Chars/Sec)	6	Data into this area
Typematic Delay (Msec)	250	, BIOS will show
Security Option	Setup	A warning
OS Select For DRAM >64MB	Non-OS2	Message on
Report No FDD For WIN95	No	Screen and alarm
		beep

↑↓←→ Move Enter: Select +/-/PU/PD=Value F10: Save ESC: Exit F1: General Help
F5: Previous Values F6: Fail-Safe Defaults F7: Optimized Defaults

Floppy
CDROM
HDD0

USB—FDD

第三步

用上下箭头键移动光标，选中 First Boot Device，敲击回车进入。

第四步

用上下箭头键移动光标，选中 USB - FDD，敲击回车。按 F10 键，然后按 Y 键，敲回车，即可用魔盘启动。

作为移动存储设备的应用方法：



第一步

在魔盘侧边有一个开关，开关打到 ZIP，接到主机的 USB 接口上。Windows XP 会自动识别魔盘并安装驱动。



第二步

打开我的电脑,在窗口中出现一个模拟的软盘和一个FLASHDISK,软盘不能操作,FLASHDISK可以存取文件。

❗ 如果读写魔盘完毕后,需要安全拔下设备,请确认魔盘的指示灯已经不亮了。



第三步

在屏幕右下角通知区域里面有如图所示图标,右键单击此图标,在弹出的菜单中选择安全删除。

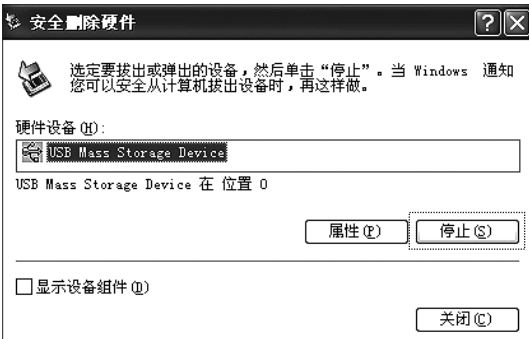

第四步

在弹出的对话框中选择如图所示选项,选择停止。

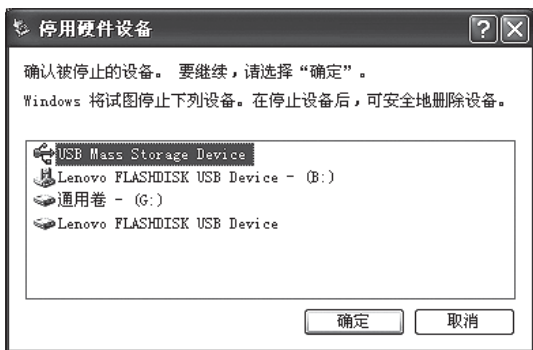

第五步

在弹出的对话框中选择如图所示选项, 选择确定。



第六步

弹出如图所示的提示后就可以安全拔下魔盘了。然后关闭所有对话框即可。

接口方式:	Universal Serial Bus 1.0/1.1 (USB 1.0/1.1)
供电电源:	由 USB 接口直接供电, 不需外接电源。
操作系统:	Windows 98SE, Windows XP 等常用系统
容量:	64MB 或 32MB
指示灯:	LED 指示灯亮, 表示已经连接, 并处于等待读写状态。 LED 指示灯闪烁, 表示正在进行读写数据。
驱动程序:	在 Windows 98SE 系统下需要安装驱动程序。
硬件系统要求:	带 USB 接口的 IBM PC 及兼容机、笔记本电脑等。

- ❗ 请注意在移除魔盘的时候一定等到魔盘读写完毕即 LED 指示灯不亮后, 再按照正确的步骤操作, 否则会造成硬件的损坏或数据丢失。
- ❗ 请注意魔盘的读写状态切换 FDD 是引导启动, ZIP 是移动存储。
- ❗ 在系统看到的容量会少于标定容量, 因为文件系统会占用一定的空间。

十二、遥控器的使用

下面介绍一下遥控器的使用方法：

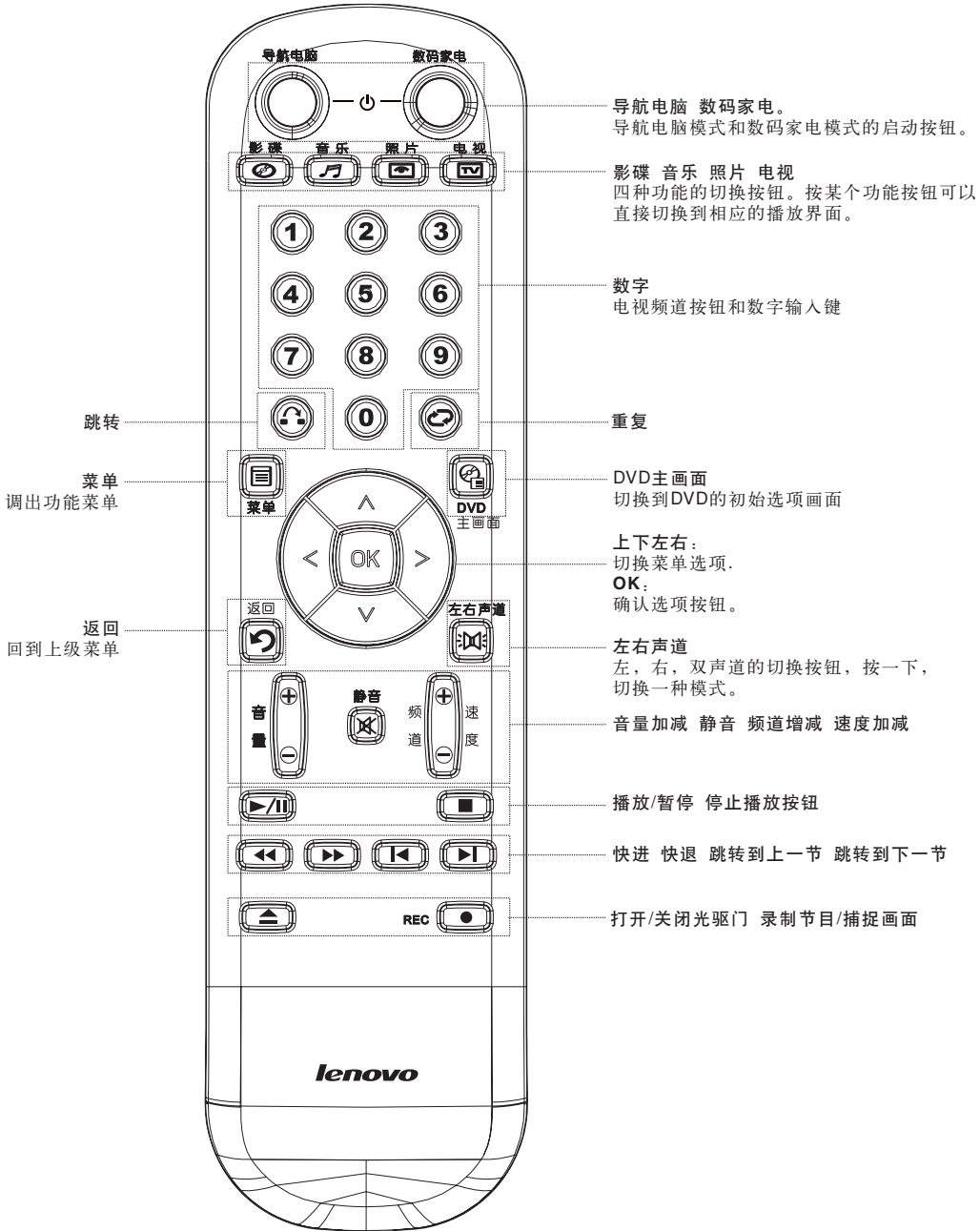

使用注意事项：

导航电脑 数码家电

在关机状态下

1. 按导航电脑，进入 Windows XP 界面。
2. 按数码家电，进入联想数码家电界面。

在 Windows XP 界面下

1. 按导航电脑，不启动任何功能。
2. 按数码家电，进入数码家电界面。

在数码家电界面下

1. 按数码家电，退出数码家电。

跳转和重复

跳转：按一下，再定义时间长度（按数字键），跳转过定义时间长度后，继续播放。

重复：重复播放一段内容。

快进 快退 跳转到上一节 跳转到下一节

快进：按一下切换到5倍速快进，再按一下，切换到10倍速快进，依此类推可以进行5，10，15，20倍速的切换。

快退与快进的形式类似。

速度增减：

在数码家电下可以实现从0.1~2倍速的变速播放。也就是可以慢镜头播放或者快速播放。