

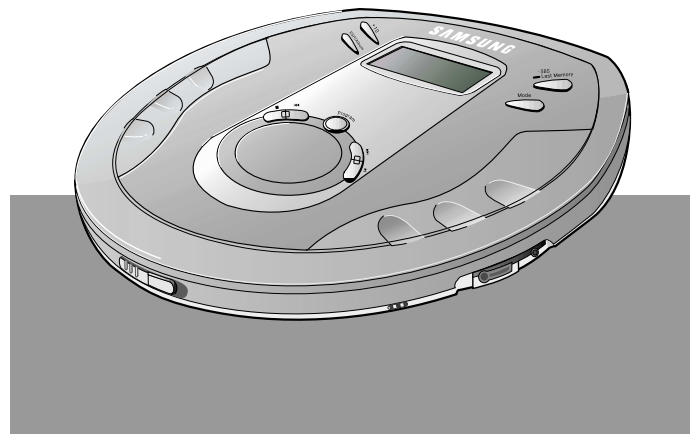

MP3-CD 播放器 MCD-SM60

使用说明书



AH68-01001T



主要特征

超重低音功能

使用SBS功能,能让您欣赏到浑厚雄劲的动感音乐。

随机播放功能

随机播放功能允许将所有曲目随机播放。

唱片专辑功能

唱片专辑功能允许您很容易的通过专辑的人名、歌名或曲类来浏览或查找您所喜欢的曲目。

防震功能

(ESP)电子防震功能可使播放器在摇晃或震动的情况下仍可正常播放(播放MP3时可达到120秒以上,CD可达到45秒以上)。

最后记忆功能

在您(听电话、用J等)停止或关掉CD播放器后再次选择播放MP3-CD碟时,此功能可以从您上次最后欣赏的歌曲开始播放。

什么是MP3?

MP3就是MPEG1 Layer 3(活动图像专家组1)的3分层,是界上对音频信号的一种标准的压缩技术。它是对原始信号数据在音质没有损害的情况下压缩了12倍的一种数字压缩技术。

兼容性

- 本机可播放带有*.mp3扩展名的MP3格式的文档
- 本机可播放带有*.mp2扩展名的MP2格式的文档

一张CD-R或CD-RW碟能录制多少曲MP3?

- 一张CD-R或CD-RW碟的最大容量是650MB。一般情况下,一曲MP3有4MB,因此一张碟大约可以录制170曲。



目录

安全警告	3
按键与控制键	5
使用前注意事项	9
● 怎样连接	9
● 使用充电池(不附送)	10
● 使用普通电池(不附送)	11
CD播放	12
MP3-CD播放	13
跳曲/搜索功能	14
模式切换功能	15
超重低音/最后记忆功能	16
电子防震/专辑选择功能	17
+10键	17
编程功能	19
● 完成编程	20
● 更改编程	20
● 取消编程模式	20
特性	21
维修与保养	22
简单故障排除	23
技术指标	24



安全警告

防止灰尘或其它污染物进入侵害您的CD播放器。



CD播放器内不能播放除CD-R、CD-RW或MP3-CD以外的其它碟。

- 可能会损坏CD播放器。



勿用手指触摸或刮伤透镜。

- 可能引起CD播放器不能正常播放。



不要重压您的主机和遥控器。



勿用毁坏的或刮伤的MP3-CD碟。



勿放置CD播放器在肮脏潮湿的地方。



远离阳光照射和其它热源。

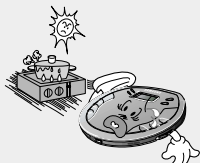

勿置CD播放器在不平不稳的表面上。

- 可能引起CD播放器不能正常播放。



勿尝试拆开、修理或修改CD播放器。

- 可能会损坏CD播放器。



耳机

路上安全意识

- 骑车或开车勿用耳机。
在某些地方是非常危险的并且是违法的。
戴耳机（音量太）穿行马路是很危险的。

为了保护听力

- 戴耳机时音量不要设置太高。
经医生确定 长时间听大音量音乐会损害您的听力。
- 如果您听到鸣响 就应降低音量或停止欣赏。

警告：除本公司的耳机外勿用其它公司的。

环保意识

- 所有多余的包装材料都已省略。
我们已将包装物使用最大限度的容易分解成三种材料：纸（纸盒），聚苯乙烯泡沫（缓冲器）和聚苯乙烯泡沫（包装带、气泡保护膜）。
- 组成本机的材料可以由专门的公司分类回收利用。请遵照当地的有关规定对废弃的包装物、耗尽的电池和旧的设备进行处理。



按键与控制键

主机

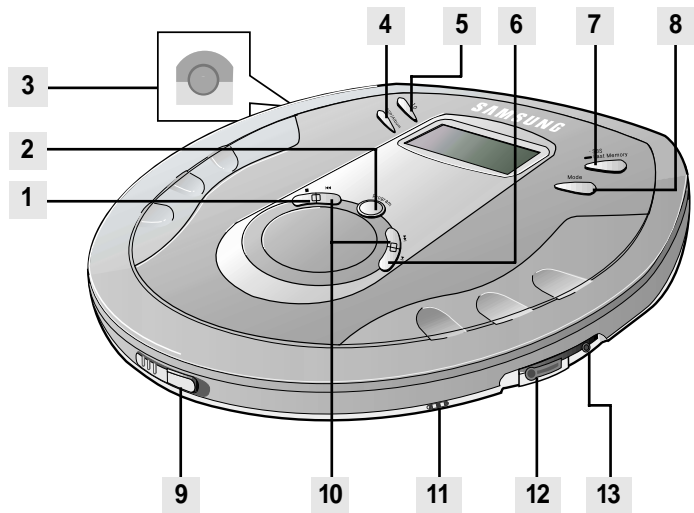

1. 停止键 (■)

2. 编程键(Program)
(参考第9-20页)

3. 电源输入端子(参考第页)

4. 电子防震键/专辑键
(参考第7-18页)

5. +10 键(参考第7页)

6. 播放/暂停键(Play/Pause) (▶)

7. 超重低音/最后记忆持续播放键
(SBS / Last Memory) (参考第6页)

8. 模式切换键(参考第5页)

9. 打开CD/D门开关

10. 跳曲/搜索键(Skip/Search)(◀▶)

11. 音量控制

12. 耳机连接端子
(参考第9页)

13. 线性输出连接端子
(参考第9页)

中文

主机底面

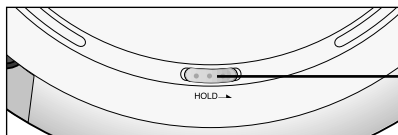

锁定按键开关

附件



遥控器

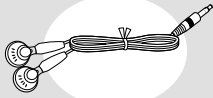

耳机

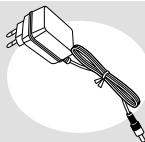

交流电源转换器



便携袋



遥控器

遥控器

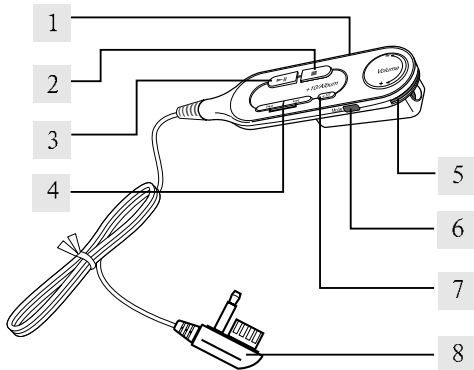

1. HOLD(锁定键)

2. 停止键

3. 播放/暂停键

4. 搜索/跳曲键

5. Volume(音量键)

6. Mode(模式键)

7. +10/Album(专辑)键

8. 有线遥控器插头

显示

下面的显示帧图片是建立在播放MP3-CD的基础上的。

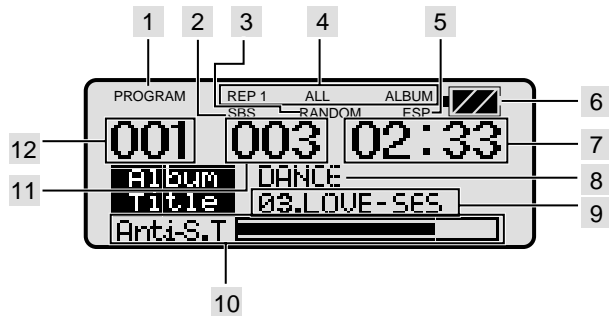

1. 显示处于编程功能。

2. 显示SBS(超重低音)。

3. 显示随机播放功能。

4. 显示重复一曲或所有曲目。

5. 显示ESP(电子防震)。

6. 显示电池用量。

7. 显示播放时间。

8. 显示专辑名称。

9. 显示标题(曲目与歌名)(仅显示英文歌名)

10. Anti-S.T(防震时间)
显示缓冲电平

11. 显示曲目。

12. 显示专辑号。



使用前注意事项

怎样连接

- 1 连接交流电源转换器到电源输入端子。然后连接转换器的主插座到主电源输出。
- 只有唯一配套的交流电源转换器适合本产品。
- ▶ 当不使用此产品时，断开主电源输出与交流电源转换器连接。

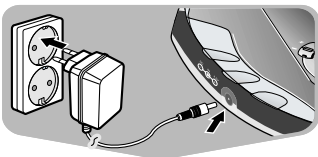

- 2 耳机与遥控器连接。

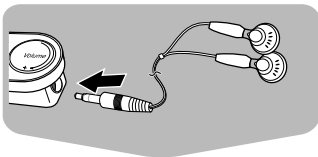

- 3 耳机插座与主机连接。
- 当增加主机音量，应减少有线遥控器上的音量。

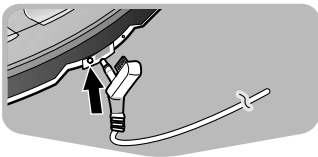

连接外源设备(如果需要)

- 您的CD 播放器可以连接到外源设备的外输入 (AUX IN) 接口上。
- 降低外源设备的音量。
 - 线输出与外源设备的输入接口连接。
- 需要一根连接线，请与您最近的三星服务中心联系。

使用充电电池(不附送)

- 1 在充电前剥离充电电池末端的表皮。
- 如图所示，用小刀小心将电池负极(-)一端6 mm处的外皮剥去。
- ▶ 如果没有剥去外皮，则不能充电。

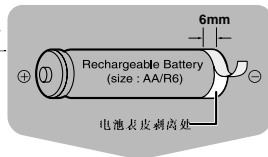

- 2 在电池室中放入电池。
- 仔细检查电池的正负极。

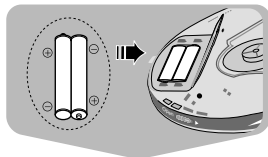

- 3 连接交流电源转换器到主电源输出和电源输入端子。
- 可充电电池开始充电。

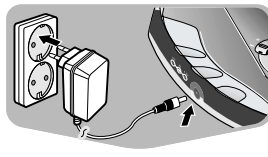

注意

- 电池可充满电时间: 10 小时
- 完全充电电池的使用寿命
MP3-CD: 10 小时30 分
CD: 12 小时



使用前注意事项

使用普通电池(不附送)

1 打开电池室的盖子。

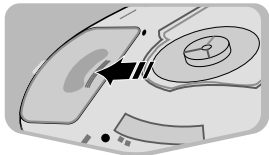

2 仔细检查电池的正负极,然后将电池室盖子复原。

- 使用两节 AA/R6 式 5 号 1.5 V 电池。

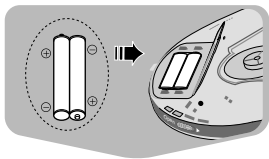

➤ 使用两节 AA/R6 式 5 号碱性电池。锰锌电池使用寿命较短。



电池寿命(使用碱性电池)

- MP3-CD: 13 小时。
- CD (ESP 在 Off 状态): 16 小时。
- CD (ESP 在 On 状态): 14 小时 30 分。

注意更换电池

- 当显示电池符号“”闪烁时,应该更换电池。
- 如果电池已经用尽,那么 LCD 遥控器将不再处于亮灯状态,虽然显示电池符号“”依然闪烁。
- 当显示电池符号“”处于闪烁状态时,播放器将自动关闭“CD ESP ON”模式以减少电池损耗。

警告

- 新旧电池不能混合使用。
- 长时间不用电池时要取出电池。
- 当使用交流电源变换器时要取出普通电池。





CD 播放

中文

1 按 **OPEN** 键打开 CD 门,放入一张 CD 碟。

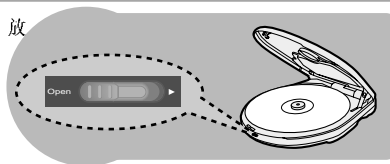
- 按下并关闭 CD 门。



2 按 **Play/Pause**  **II** 键。

- 一旦 CD 被解锁,播放开始。

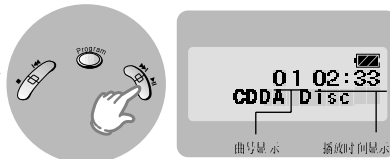

3 要停止播放,按 **Stop** () 键。

- 再次按下 **Stop** () 键,则将切断电源。



播放暂时停止

按 **Play/Pause** () **II** 键。

- 暂时停止播放。
- 再按 **Play/Pause** () 键,恢复播放。

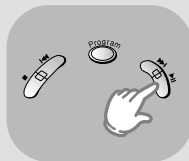

MP3-CD 播放

- 1 按 **OPEN** 开关打开CD门，放入 **MP3-CD** 碟。
- 然后将门关闭。

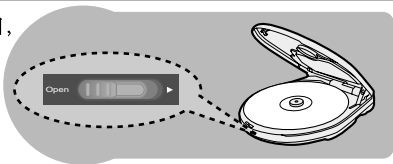

- 2 按 **Play/Pause (▶||)** 键。

- 放入的MP3-CD 要打暗 30~90 秒。播放才开始。
- ▶ 您的CD播放器扫描一张特定的MP3-CD 碟上所有的歌曲需要一些时间。

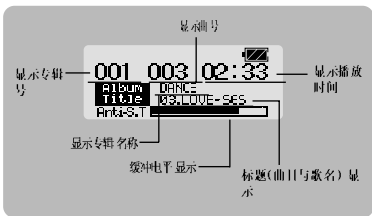

- 3 欲停止播放，按 **Stop (■)** 键。

- 再次按下 **Stop (■)** 键，则将切断电源。

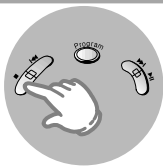

注意 • 当OPEN 开关被滑动，CD门打开，MP3-CD 播放将停止。

跳曲与搜索功能

中文

跳曲

在播放 **CD** 碟时轻按后松开 **◀◀** or **▶▶** 键。

- 按 **▶▶** 键播放下一曲。按 **◀◀** 键回到当前曲目的开始。
(轻轻的按 **◀◀** 键两次重复前一曲)
- 当机器在停止模式“stop” (没有播放) 时按 **▶▶** 键。第2 曲目将播放。按 **◀◀** 键将播放前一首歌曲。

主机

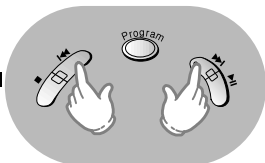

遥控器

搜索

在播放 **CD** 碟时按住 **◀◀** 或者 **▶▶** 键。

- 按 (一直按住) **◀◀** 或 **▶▶** 键。CD 播放器将快速向前或向后搜索。
- 松开按键将还原到正常的播放模式。

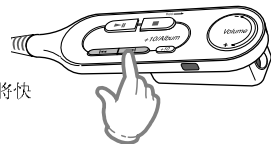

选择HOLD 开关

- 在 **CD** 播放时，按下任何键都不起作用。
(当“HOLD”键处于闪烁状态显示时)
- 当您携带 **CD** 播放器时，使用 **HOLD** 功能。使用此功能可以延长电池寿命或防止如果不小心碰触按键 **CD** 播放器出现意外的操作动作。
- 当主机按键锁定时，遥控器按键仍然可以起作用。
- 当遥控器按键锁定时，主机按键仍然可以起作用。

主机背面

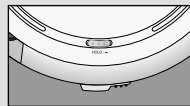

模式功能

暂时按下 **Mode** 键，可以启动 **Repeat** 功能，或者将 **Repeat** 功能锁定一段时间而启动 **Random** 功能。

重复功能

按下模式 **Mode** 键。

- 每次按键 **REP1**, **REP ALBUM** 和 **REP ALL** 交替选择。
(**REP ALBUM** 功能只能在播放 MP3-CD 碟时生效)

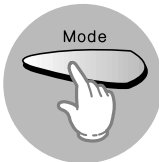

REP1	允许重复播放当前曲目
REP ALBUM (播放MP3-CD)	允许重复播放当前专辑的所有曲目
REP ALL	当CD播放完时，允许重复整张CD的所有曲目

随机播放功能

持续按住 (**Mode**) 键。

- 所有曲目将随机播放。
- 取消此功能，再次持续按住此键，或者按停止 (■) 键。

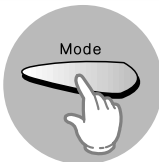

超重低音/最后记忆功能

暂时按下 **Last Memory/SBS** 键将启动超重低音 (**SBS**) 功能，或者停止此功能而启动最后记忆功能 (**Last Memory**)。

(SBS) 超重低音功能

- 使用 **SBS** 功能，能让您欣赏到浑厚雄劲的动感音乐。

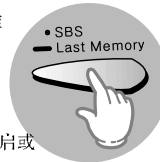

按下 **SBS** 键。

- 每次按 **SBS** 键，将交替出现开启或关闭 **SBS**。

最后记忆功能

※ 此功能只有在播放 MP3-CD 碟时才起作用

在您停止或关掉 **CD** 播放器后再次选择播放 **MP3-CD** 碟时，此功能可以从您上次最后欣赏的歌曲开始播放。

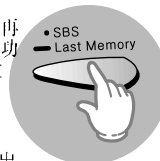

- 按下 **Last Memory** 键。
每次按 **Last Memory** 键，将交替出现 **On Last.M** 或 **Off Last.M**。

启动

关闭



电子防震/唱片专辑功能

(ESP)电子防震功能

ESP功能可使CD播放器在摇晃或震动的情况下也能正常播放

按下 ESP/Album 键。

- **CD 播放:** 按下 ESP/Album 键选择此功能。(在播放一张 MP3-CD 碟时, 无论有没有按下 ESP/Album 键, ESP/Album 一直处于激活状态)
- 播放器的防震缓冲时间: 播放MP3时为120秒, 播放CD时为45秒。因此即使数据被打断而信号已经被存储, 所以声音信号仍然保持未打断状态。
- 当欣赏音乐时, 防震缓冲时间可将数据自动存储。



+10 键

主机 按下 +10 键。

当播放CD碟时, 轻轻的按+10键。

则播放器会跳过当前曲目后的10曲继续播放。

例如: 在播放第15曲时, 如果您想选择第43曲, 按+10键三次, 然后按▶▶▶三次。

- **MP3-CD 播放:** 当MP3-CD在专辑显示关闭“Album OFF”模式下, 通常情况下用+10键选择超过10曲以上的歌曲。

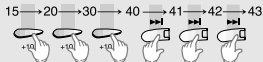

遥控器

按下 +10/Album 键。

- **MP3-CD 播放:** 通常情况下, 此键处于专辑 (Album) 功能状态。按下此键一会儿选择“Album Off”, 此时可用+10键功能
- **CD 播放:** 此键只能使用其+10键功能

唱片专辑功能

- 此功能只有在播放MP3-CD碟时才起作用。在专辑(目录)中选择或播放MP3-CD曲口更快。

中文

主机

按下 ESP/Album 键。

- 移置下一专辑。

例如: 当第一专辑的某一曲正在播放时, 按Album键一会儿, 则第二专辑的第一曲开始播放。



- 播放器配备的平面液晶显示屏能够支持英文。
- 那些显示的标签信息文件包括了它们。否则, 将显示文件名。
- 当刻录MP3-CD碟, 作标签信息和文件名时, 我们推荐您使用英文。
- 当有英语以外的语言时则会以“**”标记。

按住 ESP/Album 一会儿。

- 每次按 ESP/Album 键, 将交替出现“On Album”→“Off Album”。



- 如果选择了“Off Album”键, 则列表方式将由专辑列表方式改为文件列表方式。

注意

- 此功能不能用于没有建立专辑的MP3-CD碟。
- 播放器遇到不能识别的欠缺或不完整的文件时, 自动跳到下一曲目(遇到其他情形类似)。



编程播放功能

您可以存储30种您喜欢的音乐或曲目

例如 将碟里的第十五曲编程为第一曲

- 1 停止模式下,在主机面壳上按下 **Program** 键。

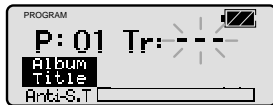

- 2 使用 **◀◀** 或 **▶▶** 或 **+10** 键,选择您所喜欢的曲目。



- 3 按下 **Program** 键。
 - 第十五曲已经存储为您的编程第一曲,然后您可以选择您所喜欢的曲目存储为第二曲。
 - 继续选择您所喜欢的曲目。

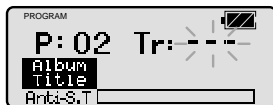

- 4 当编程完成时,按下 **▶▶II** (**Play/Pause**) 键。

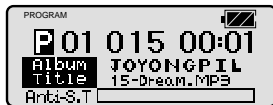

停止编程播放

- 按下 **Stop (■)** 键
- 播放时所有的编程曲目与碟里所提供的的所有曲目一样都将在液晶显示器上显示
- 按 **▶▶II** (**Play/Pause**) 键编程曲目重新播放

完成编程

- 停止模式下,按下 **Program** 键。
- 每次按下此键,所有曲目将按顺序在液晶显示器上依次显示。



修改编程

- 欲在编程完成后修改程序曲目,按 **◀◀** 或 **▶▶** 键来选择更改曲目。
- 按 **Program** 键来增加编程曲目。

取消编程模式

- 按 **Stop (■)** 键两次。即使编程时盖子处于打开状态,编程模式一样会被消。



- 在编程过程中,如果在15秒内没有命令执行,播放器将自动关闭此模式以减少电池损耗

特征

播放唱片专辑和曲目的顺序

- 显示资源管理器窗口。
- 箭头显示播放专辑和曲目的次序。
- 带.jpg、.wav或.doc不能跳曲，只有.mp3的音频文件才能跳曲。

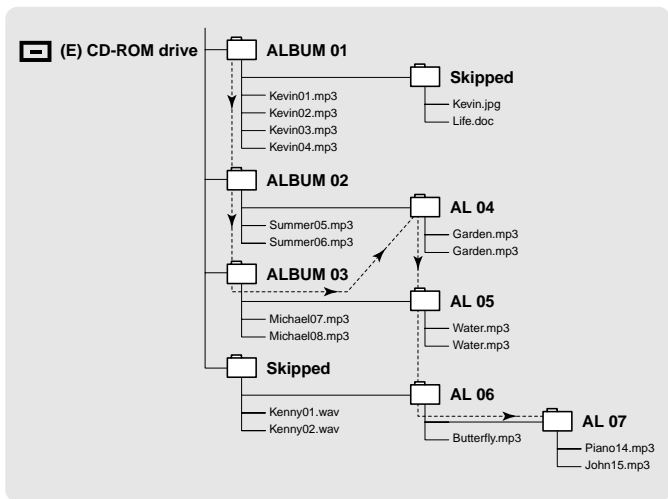

维修和保养您的机器

保养CD碟

用中性清洁剂加水稀释洗碟，然后用柔软的干布从碟片中心到外圈轻轻地擦。

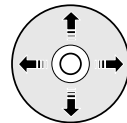

手持CD碟

小心握着碟片边缘，不要触摸碟的表面。



不要在有信号数据的一面粘贴标签(即光亮耀眼的一面)。

不要用笔尖锋利的笔或是小刀在有标签或打印性文字的一面写字或划线。



不要用录音机的清洗剂或是防静电的清洗剂清洗碟片；也不要使用挥发性的化学物品如苯、稀释剂来清洗碟片。

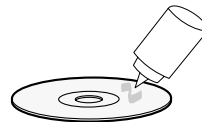



简单故障排除



技术指标

问题

检查

机器没电。	<ul style="list-style-type: none"> 放入的电池极性是否正确? 电池是否耗尽? 连接交流电源转换器是否正确? CD门是否开着?
不能播放。	<ul style="list-style-type: none"> 放碟是否正确? 碟片是否损坏或变形? 机器被锁定按键 (HOLD) 锁住? 机器被从寒冷的地方移置到炎热的地方? 温度突然的变化可以引起透镜上有凝结物。放置您的CD播放器于温暖的地方直到透镜上凝结物消失。
耳机不起作用。	<ul style="list-style-type: none"> 主机或耳机的音量控制设置在最小量? 耳机与主机连接是否正确?
出现跳音或跳曲。	<ul style="list-style-type: none"> 机器被重击或碰撞? 碟上有灰尘, 手指印或刮伤?
有些 MP3 碟 不能被读。	<ul style="list-style-type: none"> 在PC上检查带 .mp3 扩展名的文档是否不能读。

频率范围	20Hz ~ 20KHz
信噪比	85dB
声道分离度	75dB, 1KHz, 0dB
总谐波失真	0.08%
D/A (数模) 转换	1 位到4 位
耳机输出功率 (16Ω)	300 mV(RMS), 5.5mW/CH
线输出功率 (47KΩ)	290mV(RMS)
可播放范围	位率 32~322kips 取样频率: 44.1KHz
碟片尺寸直径	120 毫米 80 毫米
尺寸	130(宽) X 29.8(高) X 141.5(深) 毫米

中文