

联想激光多功能一体机

M7200

用户手册

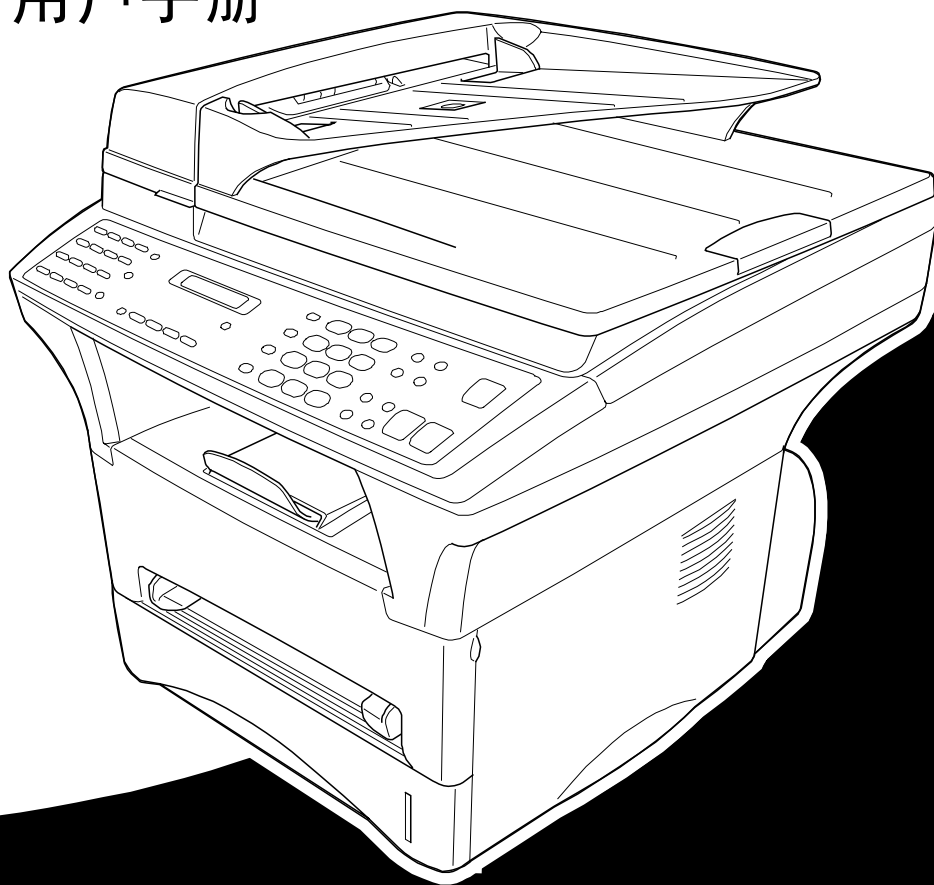

使用产品前请您仔细阅读本手册，并请妥善保管。

本产品专用于公共电话网络。

重要信息

联想（北京）有限公司声明，如果在大陆以外的国家或地区使用本产品，由于电源和通信线路标准的差异，本产品可能无法正常工作。

仅使用原装的联想耗材

墨粉用完后，切勿灌粉使用。如果使用灌粉的墨粉盒或使用不相容的墨粉盒，可能会对本产品造成损坏。任何此类损坏都不包括在保修范围之内。由于使用第三方的耗材而导致的问题也不在保修范围之内。我们建议您只使用原装的联想耗材。

使用本手册

感谢您购买联想多功能一体机。

本设备操作简便，液晶显示屏的提示可引导您方便地使用本设备的各种功能。但是，为了更好地使用本设备，请在开始使用本设备之前仔细阅读和理解本手册的内容。



此外，本设备有一个**报告信息**键。按**报告信息**键，然后按数字**1**，可打印出一份基本操作步骤及功能的帮助列表。

查找信息

目录中列出了所有章节的标题和副标题。您也可以从本手册后面的索引中快速查找到任何特定性能或功能的相关信息。同时，您可以在本手册中发现一些特殊符号，提醒您所要注意的重要信息、前后参照以及警告。此外，屏幕插图也有助于您选择正确的按键。

本手册中的符号



注意或附加信息。



如果未遵守，可能会损坏设备或不能正常工作。



警告您必须采取的详细预防措施，以避免可能存在的人身伤害。

界面友好的程序设计

我们设计了屏幕提示的功能，以使您更轻松地使用本设备。界面友好的程序设计有助于您充分掌握本设备的所有功能。

只需按照屏幕上的提示进行操作，便能完成功能菜单选项、程序设定选项及设置。此外，通过按**菜单**键，然后使用拨号盘选择菜单编号，就可以更快速地进行程序设置。

关于功能选项、选项以及设置的完整列表，请参见第10页，*菜单模式*。

快速参考指南

请参考包装箱中的快速参考指南。

发送传真

自动传输

- 1 将原件面朝上置于自动进纸器中或面朝下放在扫描仪玻璃板上。
- 2 用单拨号、速拨号、搜索或拨号盘来输入传真号。
- 3 按**传真启动**键。

发送传真封面

- 1 将原件面朝上置于自动进纸器中，或面朝下放在扫描仪的玻璃板上。
- 2 按**菜单**键，然后按数字**2, 2, 7**。
- 3 当显示**NEXT FAX ONLY**（仅对于下一传真）时，按**设置**键。
- 4 按 \leftarrow 或 \rightarrow 键来选择**ON(开)**（或**OFF(关)**），然后按**设置**键。
- 5 按 \leftarrow 或 \rightarrow 键来选择注释，然后按**设置**键。
- 6 输入表明要发送传真页码的两个数字，然后按**设置**键。
- 7 按**1**来选择其它的设置
—或—如果准备发传真，请按**2**。
- 8 输入传真号码。
- 9 按**传真启动**键。

实时传输

可以实时发送传真。

- 1 将原件面朝上置于自动进纸器中或面朝下放在扫描仪玻璃板上。
- 2 按**菜单**键，然后按数字**2, 2, 5**。
- 3 按 \leftarrow 或 \rightarrow 来选择**ON(开)**，然后按**设置**键。
—或—
仅用于下一个传真，按 \leftarrow 或 \rightarrow 来选择**NEXT FAX ONLY**（仅对于下一传真），然后按**设置**键。
- 4 仅用于下一个传真，按 \leftarrow 或 \rightarrow 来选择**ON(开)**，然后按**设置**键。
- 5 按**1**来选择其它的设置
—或—如果准备发传真，请按**2**。
- 6 输入传真号码。
- 7 按**传真启动**键。

接收传真

选择接收模式

共有四种不同类型的接收模式：

FAX/TEL(传真/电话)、**TAD(外接应答设备)**、**MANUAL(手动)**和**FAX(自动传真)**。按**接收模式**键，直到LCD屏幕上显示出所需的选项。2秒钟后，LCD屏幕将返回到日期和时间显示，并显示新设置的接收模式。

（如果要选择**传真/电话**或**手动**模式，需要装有附加电话；如果要选择**外接应答设备**模式，需要接有外接应答设备。）

存储号码

存储单拨号码

- 1 按**菜单**键，然后按数字**2, 3, 1**。
- 2 按要存储号码的单拨号按键。
- 3 输入号码(最多20个数字)，然后按**设置**键。
- 4 输入一个名称(或留空)，然后按**设置**键。
- 5 按**停止/退出**键。

存储速拨号码

- 1 按**菜单**键，然后按数字**2, 3, 2**。
- 2 输入一个两位数的速拨号码，然后按**设置**键。
- 3 输入号码(最多20个数字)，然后按**设置**键。
- 4 输入一个名称(或留空)，然后按**设置**键。
- 5 按**停止/退出**键。

拨号操作

单拨号/速拨号

- 1 将原件面朝上置于自动进纸器中或面朝下放在扫描仪的玻璃板上。
- 2 按要呼叫号码的单拨号按键，**—或—**按**查询/速拨**键，接着按#键，然后再输入两位数的速拨号码。
- 3 按**传真启动**键。

搜索拨号

- 1 将原件面朝上置于自动进纸器中或面朝下放在扫描仪的玻璃板上。
- 2 按**查询/速拨**键，然后输入要查找的名称的第一个字母。
- 3 按 \leftarrow 或 \rightarrow 键来搜索内存。
- 4 当LCD上显示出所要拨叫的名称时，按**传真启动**键。

复印

单张复印

- 1 将原件面朝上置于自动进纸器中或面朝下放在扫描仪的玻璃板上。
- 2 按**复印**键。

分类多份复印

(使用自动进纸器)

- 1 将原件面朝上置于自动进纸器中或面朝下放在扫描仪玻璃板上。
- 2 用拨号盘输入要复印的份数(最多99份)。
- 3 按**选项**键，接着按 \leftarrow 或 \rightarrow 键来选择**STACK/SORT(堆叠/分类)**，然后按**设置**键。
- 4 按 \leftarrow 或 \rightarrow 键来选择**SORT(分类)**，然后按**设置**键。
5. 按**复印**键。

目录

使用本手册	
界面友好的程序设计	
快速参考指南	iii
目录	v

准备及简单使用

准备及简易用户指南	
准备及简易用户指南的建议	4
控制面板概述	8

基本传真使用

第一章	设置	
	初始设置	14
	自定义设置	15
	存储号码以便轻松拨号	18
第二章	发送传真	
	扫描调整	20
	拨号	21
	发送操作	22
第三章	接收传真	
	接收模式设置	24
	接收传真	27
第四章	打印报告	
	传输报告和日志设置	29
	使用报告信息键	30

高级传真使用

第五章	高级发送	
	高级操作	31
第六章	高级接收	
	从附加电话或分机电话上操作	39
第七章	轮询	
	轮询接收	41
	轮询发送	43

第八章	远程传真选项	
	设置传真存储	44
	传真转发	44
	远程检索	45
复印机		
第九章	复印	
	复印的基本操作	48
	临时复印设置	50
	更改默认设置	55
	打印机/扫描仪	
第十章	将本设备用作打印机	
	特定打印功能	57
	从计算机中打印	57
	同时打印/传真	61
	打印机菜单功能	62
	可接受的纸张	63
第十一章	打印机驱动程序设置(仅适用于Windows用户)	
	使用联想M7200打印机驱动程序	64
	基本选项卡	64
	高级选项卡	67
	附件选项卡	73
	技术支持选项卡	75
	常规选项卡	76
	布局选项卡	76
	纸张/质量选项卡	77
	高级选项	78
	设备设置选项卡	79
第十二章	如何扫描	
	使用扫描键(适用于Windows用户)	80
	使用控制面板按钮	81

第十三章	设置和使用PC-FAX（仅适用于Windows用户）	
	简介	89
	多功能一体机远程设置	89
	用PC-FAX发送传真(仅适用于Windows用户)	90
	PC-FAX接收	100
第十四章	DOS用户	
	维护	
第十五章	故障排除和维护	
	错误消息	103
	文档卡住及卡纸	106
	包装及运输本设备	113
	日常维护	115
	重要信息	
第十六章	重要安全信息	
	重要信息	126
	可选件	
第十七章	可选件	
	内存条	130
	纸盒（可选件）	133
	网卡	133
	附录	
第十八章	规格	
	传真规格	134
	打印机规格	135
	计算机要求	136
	电气和环境	136
	编辑及出版声明	137
	商标	137
	输入文本	136
	关于传真设备	137
	术语表	140
	索引	143

准备及简易用户指南

准备以及简单使用本设备的步骤

请按照以下的步骤进行操作，可方便的使用本设备。

但是，在执行这些步骤之前，请阅读重要安全信息(第126页)和准备及简易用户指南的建议(第4页)如果您需要更多的信息，请参见传真的基本使用或传真的高级使用。

1 阅读快速安装指南

请按照联想快速安装指南所述步骤安装本设备。

2 设置文档

可用自动进纸器或玻璃板中扫描文件，以便进行传真和复印。

使用自动进纸器

自动进纸器最多可盛放50张纸，进纸时，是以一张接一张的方式进纸。使用自动进纸器时，请用标准纸张(75克/平方米)。应在将文档装入自动进纸器之前将文档散开。

推荐使用环境

温度： 20-30°C (68-86°F)

湿度： 50%-70%



切勿使用卷曲、皱折、折痕或裂开的文档，或有钉书钉、回形针、胶水的文件或粘有胶带的纸张。切勿使用纸板、新闻纸或丝织品。
(要复印或扫描此类文件，请参见第2页上的使用玻璃板)

- 确定用墨水书写的文件已完全干了。
 - 文件的宽度必须在14.8和21.6厘米之间，长度在12.7和35.6厘米之间。
- ① 一定要将文件**面朝上、顶部先进入**的方式插入到设备中。
 - ② 调整导纸板的位置，使之符合文档的宽度。
 - ③ 松散开文件。然后将它们放入自动进纸器中，直到第一页轻触进纸辊。

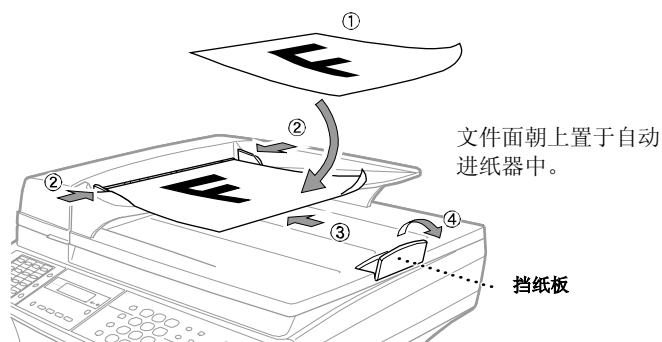

- ④ 向外拉出挡纸板。

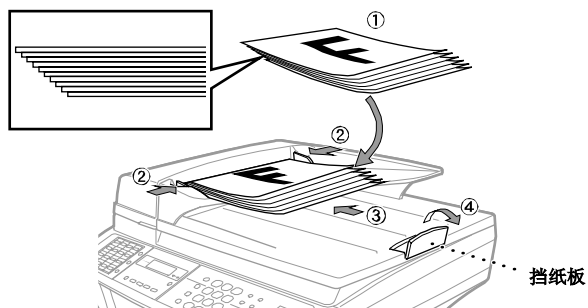

如果原文档为双层文档, 请先将文档整理平直或插入单张原文档到自动进纸器, 或者请使用玻璃板进行扫描。

使用玻璃板

如果要使用玻璃板, 必须首先将自动进纸器清空。

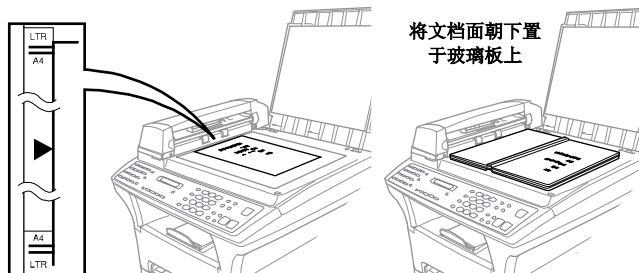

- ① 打开上盖。
- ② 按照左侧的文稿指示标志, 将文稿居中面朝下放在玻璃板上。
- ③ 合上上盖。



如果文稿为一本书或其它厚的文稿, 切勿重压/按上盖, 否则可能会损坏玻璃板。

3 从自动进纸器发送传真

- ① 将文档**面朝上**插入到自动进纸器中。
- ② 拨打传真号码，然后按**传真启动**键。

4 从玻璃板发送传真

- ① 将文档**面朝下**放到玻璃板上。
 - ② 拨打传真号码，然后按**传真启动**键。设备开始扫描第一页。
 - ③ 如果要发送单页传真，跳转到第⑤步—或—要发送多页传真，转到第④步。
- MEMORY #001 99%
100% ■■■□□ AUTO

NEXT:PRESS SET
DIAL:PRESS START
- ④ 将下一页文稿放在玻璃板上，然后按**设置**键。设备开始扫描。（重复第④步，直到扫描完所有的文稿。）
 - ⑤ 按**传真启动**键，开始拨叫。

5 单张复印

- ① 将文档**面朝上**插入到自动进纸器中，或面朝下放在扫描仪的玻璃板上。
- ② 按**复印**键。



要停止复印并退出原文档，请按**停止/退出**键。（参见第48页，*复印*）。

6 多份复印（使用自动进纸器）

- ① 将文档**面朝上**插入到自动进纸器中。
- ② 用拨号盘输入要复印的份数（最多99份）。例如，要复印38份，则依次按数字**3, 8**。
- ③ 按**复印**键。

准备及简易用户指南的建议

选择安装位置

将本设备放置在一个平整、牢固的表面上，如桌子。切勿置于容易受到振动和撞击的地方。将设备放置在墙上电话插座和标准的接地电源插座附近。



切勿将设备置于易受撞击的地方，切勿将设备放置在加热器、空调、流体、化学制品或冰箱的附近。切勿将设备暴露在阳光直射、过热、潮湿或多尘的地方。切勿将设备连接到由墙上开关或自动定时器控制的插座上，因为断电后，会清除设备内存中的信息。切勿将设备连接到与大功率家电或其它设备共用同一电路的插座上。避免干扰来源，如扬声器或无绳电话的基本元件。一定不要堵塞了设备右侧的通风风扇。



- 如果电话线路没有与网络接口断开，绝对不要触摸没有绝缘的电话线或接头。
- 要避免在雷雨天使用电话(非无绳类型)。否则，可能由于闪电而导致电击。
- 切勿在煤气泄漏附近使用电话，否则可能会引起爆炸。

连接电源线

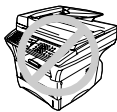

- 本设备必须配备接地插头。
- 由于本设备是通过电源线插头接地的，因此，在将设备连接到电话线路上时，一定要断开电源线，以防止电话网络上潜在的危险。同样，在挪动设备时，首先要断开电话线路，然后从电源插座上拔下电源线，以免遭到电击。



重要事项：

如果需要更换电源线的插头，应立即将旧电源线插头剪断并扔掉，以避免不小心将其插入电源插座中而遭到电击。本设备电源线中的导线是按以下颜色进行连接的：

- 绿色和黄色： :接地
- 蓝色 :中性
- 棕色 :火线

如果设备电源线中的导线与插头末端的彩色标记不相符，则请按以下步骤进行操作：将绿色和黄色导线与插头末端相连，连接时必须与标记有字母“E”、标记有安全接地符号 、标记为绿色或标记为绿色和黄色的导线相连。

而蓝色导线则必须与标记有字母“N”或标记为黑色的导线相连。

棕色导线则必须与标记有字母“L”或标记为红色的导线相连。

内存存储

如果出现停电故障，菜单中的所有设置，除了NEXT FAX ONLY（仅对于下一传真）设置外，都将保持不变（例如，对比度、国际模式）。

连接外接应答设备

顺序

可以选择连接附加的应答设备（TAD）。当外接应答设备与本设备在同一电话线路上时，外接应答设备将应答所有的呼叫。本设备可以识别传真呼叫（CNG）音。如果设备识别到呼叫为CNG音频，便会接管此呼叫并接收传真。如果设备未识别出CNG音频，便不应答此呼叫，便可在外接应答设备上以常规方式应答此次呼叫。

外接应答设备必须在电话铃响四声（最多四声）内应答。但是，我们建议将外接应答设备设置为两声应答。直到外接应答设备应答了呼叫，本设备才开始识别CNG音频，而铃响四声，则只剩下8-10秒钟的CNG音频时间用于传真“握手”。对于记录外出留言，请务必按照本手册中的步骤进行操作。不要在外接应答设备上使用“长途电话限制器”振铃设置。



在本设备上或电话插座上通过外接插座来连接外接应答设备很重要。切勿在电话插座上使用线路倍增器，因为这些设备可能会导致应答困难。

连接

1 可用如下所示方法将外接应答设备连接到本设备上。

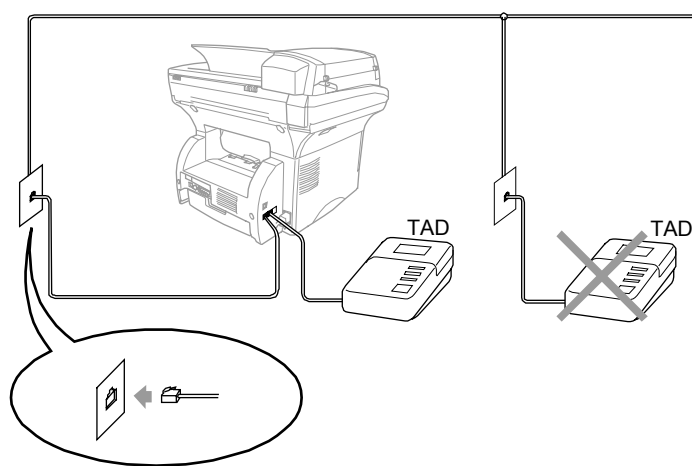

- 2 将外接应答设备设置为两声铃响或更少。
- 3 录下您的外出留言(见下一页)。
- 4 将外接应答设备设置为应答呼叫。
- 5 将接收模式设置为**外接应答设备**。(见第24页，接收模式设置。)

外接应答设备的外出留言(OGM)

记录此留言时定时是非常重要的。可将外出留言设置为手动接收传真和自动接收传真。

- 1 建议外出留言（OGM）时间不要超过20秒。
- 2 在留言开始时，可设置5秒钟的静音。
(这将使传真优先于OGM检测到呼叫音，因此，接收会更快。)
- 3 建议将您的远程激活代码交给发送手动传真方以结束OGM。例如：
“听到提示音后，留言或按*51和启动按钮来手动发送传真。”

请注意，设备将无法自动接收手动发送的传真，因为如果是手动拨号的话，一些传真机将不发送传真音。在这种情况下，必须通知呼叫方输入远程激活代号来发送传真。

连接附加电话或分机电话

可将单独的电话连接到本设备上，如下所示。

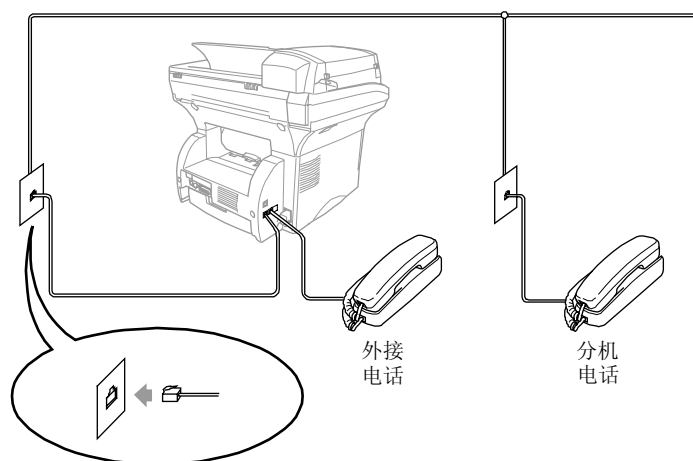

当使用此附加电话(或外接应答设备)时，LCD屏幕上将显示出**TELEPHONE(电话)**的消息。

控制面板概述

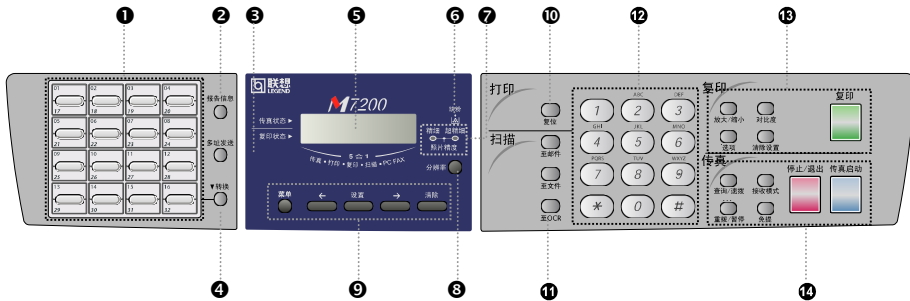

1 单拨号键

这16个键可使您访问先前已存储的32个电话号码。

2 报告信息

访问报告信息菜单，以便选择要打印的报告：包括帮助、速拨号、日志、传送校验、系统设置列表等。

3 多址发送

如果要将一份传真发送到多个不同的位置（一次最多182个位置），请按此键。

4 转换

此功能键用于访问从“17”到“32”之间的单拨号按键。

5 液晶显示屏LCD

可显示帮助您设置和操作本设备的消息。

6 缺粉指示灯

当墨粉不足时，此缺粉指示灯便会闪烁或熄灭，以通知您订购新墨粉盒。您仍可进行打印，直到此指示灯亮之前。

7 分辨率指示灯

这些LED指示灯可显示所选的分辨率模式。

8 分辨率

设置发传真时的分辨率。

9 设定键：菜单

可访问功能和设定模式。

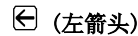

将LCD光标左移，和显示前一菜单选项/功能。

设置

将功能设置保存到设备中。

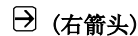

将LCD光标右移，和显示下一个菜单选项/功能。

清除

删除已输入的数据或在功能菜单中后退一步。

10 打印键：

复位

清除打印机内存中的数据。

11 扫描键：**至邮件（扫描至电子邮件）**

按此键，将开始把原文档扫描到电子邮件应用程序中，并自动将其设置为电子邮件附件。

至文件（扫描至图像）

按此键，可将图片扫描到图形应用程序中，以查看和编辑。

至OCR（扫描至OCR）

按此键，将开始扫描文本文档。ScanSoft TextBridge可将其转换为可编辑的文本，并在文字处理软件中打开，以进一步编辑。

12 拨号

拨打电话和传真号码，并可用作一个信息输入键盘。

在电话呼叫期间，可按#键，将拨号类型从PULSE“脉冲”切换至TONE“音频”。

13 复印键：**放大/缩小**

（仅对于下一次复印）。

可选择放大或缩小的比例：25%、50%、71%、100%、141%、150%、200%、400%。如果要选择更多的比例，请选择**MANUAL(手动)**，并用拨号盘输入25%到400%之间的任一百分比。

对比度

按此键，可临时更改对比度。

选项

可快速、容易地选择临时设置

清除设置

复位临时的复印设置为默认设置。自动清除临时设置需要45秒钟，如果要立即清除临时设置，可按此按键。

复印

进行复印。

14 传真和电话按键：**查询/速拨**

可查找存储在拨号内存中的号码。同时，通过按#键及一个两位数的号码，可拨打已存储的电话号码。

接收模式

可选择多功能一体机处理呼入呼叫的方法。

重拨/暂停

重拨上一个拨叫的号码。在自动拨号的号码中插入一个暂停。

免提

此键用于在F/T伪振铃期间拿起附加电话听筒，切入到一个电话会话中。也可用此键来拨打传真号码。

停止/退出

停止传真、取消操作或从功能模式中退出。

传真启动

开始工作（例如，发送传真）。

菜单模式

按**菜单**键后，出现下列可用选项。

然后按**1**，可进入常规设置菜单—或—按**2**，进入传真主菜单—或—按**3**，进入复印菜单—或—按**4**，进入打印机菜单。

当进入菜单模式后，设备可从所选择的菜单中显示出一级菜单列表。这些菜单选项将逐个显示在显示屏上。当需要的选项出现在LCD屏幕上时，按**设置**键来选择它。

可通过按**↵**键快速滚动菜单。当屏幕上出现所需的选项时，按**设置**键。（如果需要的选项过了或要保存击键，可用**↔**键来往后滚动。两个箭头都可以以相反的顺序显示所有的选项。）当选择完毕后，屏幕上将出现**ACCEPTED(已接受)**的消息。



如果要退出菜单模式，按**停止/退出**键。

主菜单	子菜单	菜单选项	选项	说明	页码	
1. GENERAL SETUP(常规设置)	1. DATE/TIME(日期/时间)	—	—	在LCD上显示日期和时间，并打印在传真页上。	14	
	2. STATION ID(本机标志ID)	—	—	设定名称和传真号码，以显示在每张传真页上。	14	
	3. VOLUME(音量)	1. RING(铃声)	HIGH(高) MED(中) LOW(低) OFF(关)		调节铃声的音量。	15
		2. BEEPER(蜂鸣器)	HIGH(高) LOW(低) OFF(关)		调节蜂鸣器的音量。	15
		3. SPEAKER(扬声器)	HIGH(高) MED(中) LOW(低) OFF(关)		调节扬声器的音量。	15
	4. TONER SAVE(省墨)	—	ON(开) OFF(关)		延长墨粉盒的使用寿命。	15
5. POWER SAVE(省电)	—	ON(开) OFF(关)		省电模式。	16	

* 以粗体显示的是出厂设置(选项)。

主菜单	子菜单	菜单选项	选项	说明	页码
1. GENERAL SETUP (常规设置) (续)	6. SLEEP MODE (休眠模式)	—	—	设置设备进入休眠模式前的时间。	16
	7. TONE/PULSE (音频/脉冲) (Not available in New Zealand)	—	TONE(音频) PULSE(脉冲)	选择拨号模式。	16
2. FAX(传真)	1. SETUP RECEIVE (设置接收)	1. RING DELAY(振铃延迟)	0	在传真/电话(F/T)或传真模式中, 设备应答前的振铃次数。	25
			1		
			2		
			3		
			4		
			5		
			6		
			7		
	8				
	9				
	10				
2. F/T RING TIME (F/T振铃时间)	2. F/T RING TIME (F/T振铃时间)	70	在传真/电话(F/T)模式中, 设置F/T伪振铃的时间。	26	
		40			
		30			
20					
3. FAX DETECT (传真检测)	3. FAX DETECT (传真检测)	ON(开)	无须按 传真启动 键, 就可以接收传真数据。	26	
		OFF(关)			
		—			
4. REMOTE CODE (远程代码)	4. REMOTE CODE (远程代码)	ON(开)	可远距离激活或停用设备。也可以个性化这些代码。	40	
		(* 51, #51)			
		OFF(关)			
5. AUTO REDUCTION (自动缩小)	5. AUTO REDUCTION (自动缩小)	ON(开)	缩小图像大小。	27	
		OFF(关)			
		—			
6. MEM. RECEIVE (内存接收)	6. MEM. RECEIVE (内存接收)	ON(开)	如果纸张用完, 可自动将任何接入的传真保存到内存中。	28	
		OFF(关)			
		—			
7. PRINT DENSITY (打印浓度)	7. PRINT DENSITY (打印浓度)	-■ ■ ■ □ □ +	将打印颜色调至较淡或较深。	28	
		—			
		—			
8. POLLING RX(轮询接收)	8. POLLING RX(轮询接收)	STANDARD (标准)	可呼叫另一个传真机来以接收传真。	41	
		SECURE(安全)			
		TIMER(定时器)			
2. SETUP SEND (设置发送)	1. CONTRAST (对比度)	AUTO(自动)	更改所发传真的亮度或暗度。	20	
		LINGHT(亮)			
		DARK(暗)			
2. FAX RESOLUTION (传真分辨率)	2. FAX RESOLUTION (传真分辨率)	STANDARD (标准)	更改传真分辨率的默认设置。	20	
		FINE(精细)			
		S.FINE(超精细) PHOTO(照片)			
3. TIMER (定时器)	3. TIMER (定时器)	—	设置设备在何时发送传真。	33	
		—			
		—			

* 以粗体显示的是出厂设置(选项)。

主菜单	子菜单	菜单选项	选项	说明	页码
2. FAX(传真) (续)	2. SETUP SEND (续)	4. BATCH TX (批量接收)	ON(开) OFF(关)	一次发送给同一号码所有延迟的传真。	33
		5. REAL TIME TX(实时发送)	NEXT FAX ONLY(仅对于下一传真) ON(开) OFF(关)	当内存已满时, 可实时发送传真。	23
		6. POLLED TX(轮询发送)	STANDARD(标准) SECURE(安全)	将为某人提供轮询传输, 以从您方轮询接收传真。	43
		7. COVERPG SETUP (传真封面设置)	NEXT FAX ONLY(仅对于下一传真) ON(开) OFF(关) PRINT SAMPLE (打印示例)	自动发送一张可编程的传真封面或打印一张传真封面示例。	31
		8. COVERPAGE NOTE(传真封面注释)	—	为传真封面设定一个自定义消息。	32
		9. OVERSEAS MODE (国际模式)	ON(开) OFF(关)	针对国际传输所进行的特殊设置。	33
	3. SET QUICK-DIAL(设置速拨号)	1. ONE-TOUCH DIAL (单拨号)	—	将呼叫号码存储在内存中, 在打电话时, 只须按一个键, 便可拨打所需电话。	18
		2. SPEED-DIAL (速拨号)	—	将呼叫号码存储在内存中, 在打电话时, 只须按四个键, 便可拨打所需号码。	18
		3. SETUP GROUPS (设置组)	—	设置多址发送组拨号	35
	4. REPORT SETTING(报告设置)	1. TRANSMISSION(传输)	ON(开) ON+IMAGE(开+图像) OFF(关) OFF+IMAGE(关+图像)	发送验证报告和日志周期的初始设置。	29
		2. JOURNAL PERIOD (日志周期)	2/4/7 Days (2/4/7天) 1/3/6/12/24 Hours (1/3/6/12/24小时) OFF(关)		29

* 以粗体显示的是出厂设置(选项)。

主菜单	子菜单	菜单选项	选项	说明	页码	
2. FAX(传真) (续)	5. REMOTE FAX OPT(远程传真选项)	1. FAX FWD(传真转发)	ON(开) OFF(关)	将传真机设置为转发传真。	44	
		2. FAX STORAGE(传真存储)	ON(开) OFF(关)	将接入的传真存储在内存中,以便传真转发及远程检索。	44	
		3. REMOTE ACCESS(远程访问)	159*	设置检索传真的代码。	45	
		4. PRINT DOCUMENT(打印文档)	—	打印存储在内存中的接入传真。	28	
	6. REMAINING JOBS(残留作业)	—	—	检查内存中的作业或取消延迟传真(定时器)或轮询作业。	36	
	0. MISCELLANEOUS(其他)	1. MEM SECURITY(内存安全保护)	—	—	禁止除可将传真接收到内存中外的绝大多数功能。	36
		2. LOWER TRAY(下层纸盒)(with option cassette only)(可选件)	ON(开) OFF(关)	—	如果安装了下层纸盒(可选件),请选择ON(开),并选择要用于接收传真或复印的纸盒。	17
		3. DRUM LIFE(硒鼓寿命)	—	—	可在LCD屏幕上检查硒鼓剩余的寿命。	119
	3. COPY(复印)	1. COPY MODE(复印模式)	—	AUTO(自动) TEXT(文本) PHOTO(照片)	选择文档类型的复印分辨率。	56
2. CONTRAST(对比度)		—	-■ ■ ■ □ □ +	调整对比度。	56	
3. PAPER TYPE(纸张类型)		—	THIN(薄) PLAIN(普通纸) THICK(厚) THICKER(特厚)	指定纸盒中的纸张类型。	55	
4. PRINTER(打印机)	1. PRINT OPTIONS(打印选项)	1. INTERNAL FONT(内置字体)	—	可以打印的常驻字体。	62	
		2. CONFIGURATION(配置)	—	—	列出了打印机设置。	62
	2. RESET PRINTER(复位打印机)	—	—	—	可恢复出厂默认设置,将打印机的临时设置恢复到出厂默认设置。	62

* 以粗体显示的是出厂设置(选项)。

初始设置

设置日期和时间

本设备可显示日期和时间，并可将其打印在每个发出的传真上。

如果出现停电故障，本设备还可将日期及时间信息保留几个小时。其它所有的设置也将不受任何影响。

- 1 按**菜单**键，然后按数字**1, 1**。
- 2 输入代表年份的两个数字，并按**设置**键。本设备中的“02”表示2002年。
- 3 输入代表月份的两个数字，并按**设置**键。
- 4 输入代表日期的两个数字，并按**设置**键。
- 5 按24小时格式输入时间，并按**设置**键。
- 6 按**停止/退出**键。



设置本机标志ID

在此设置中，可以储存您的姓名、传真号以及电话号码。姓名和传真号码将打印在发出的传真封面及所有的传真页上。(电话号码仅打印在传真封面上。)(参见第31页，*电子传真封面*)
传真和电话号码必须按国际标准格式输入，即，与以下的顺序严格一致：

- “+” (加号) 字符 (按*键)
- 国家代码
- 本地区号减去开头的“0”
- 一个空格
- 本地电话号码，可加空格以适当增加延时，以便公共电信系统连接。

- 1 按**菜单**键，然后按数字**1, 2**。
- 2 输入传真号码(最多20个数字)，并按**设置**键。
- 3 输入电话号码(最多20个数字)，并按**设置**键。
- 4 用拨号盘和输入对照表，输入姓名(最多20个字符)。按两次键来输入空格。
- 5 按**设置**键。
- 6 按**停止/退出**键。



- 输入姓名时，请参见第138页，*输入文本*。
- 所输入的电话号码仅打印在传真封面上。
- 如果不输入传真号码，将无法输入其它任何信息。
- 要输入空格，请在数字间按一次键，在字符间按两次键。
- 如果已设定了本机标志ID，LCD屏幕上提示按“1”可进行更改，或按“2”不做更改而退出。

自定义设置

音量设置

振铃音量

可选择设备响铃的音量。如果要静音接收，可将响铃音量关闭。

- 1 按**菜单**键，然后按数字**1, 3, 1**。
- 2 按 \leftarrow 或 \rightarrow 键，选择**OFF(关)**、**LOW(低)**、**MED(中)**或**HIGH(高)**。
- 3 当屏幕上出现所需的选项时，按**设置**键。
- 4 按**停止/退出**键。

蜂鸣器音量

可将蜂鸣器设置为**LOW(低)**、**HIGH(高)**或**OFF(关)**。本设备出厂时的音量设置为**LOW(低)**。在将蜂鸣器设置为**LOW(低)**或**HIGH(高)**后，每次按下按键或出错时，或在发送或接收传真结束时，本设备都将嘟嘟地响。

- 1 按**菜单**键，然后按数字**1, 3, 2**。
- 2 按 \leftarrow 或 \rightarrow 键，选择所需的设置。
- 3 当屏幕上出现所需要的设置时，按**设置**键。
- 4 按**停止/退出**键。

扬声器音量

可设置本设备扬声器的音量。

- 1 按**菜单**键，然后按数字**1, 3, 3**。
- 2 按 \leftarrow 或 \rightarrow 键，选择所需的音量设置（**OFF(关)**、**LOW(低)**、**MED(中)**或**HIGH(高)**）。
- 3 当屏幕上出现所需的选项时，按**设置**键。
- 4 按**停止/退出**键。

省墨模式

可使用此功能来节省墨粉。在将省墨模式设置为**ON(开)**时，打印输出的颜色将稍微有点儿淡。默认设置是**OFF(关)**。

- 1 按**菜单**键，然后按数字**1, 4**。
- 2 按 \leftarrow 或 \rightarrow 键来选择**ON(开)**（或**OFF(关)**）。
- 3 按**设置**键。
- 4 按**停止/退出**键。

省电

通过关闭设备内的CPU来设置省电模式，从而可大大降低耗电量。如果将省电模式设置为**ON(开)**，在设备处于闲置状态时，设备便会自动进入省电模式。在省电模式中，将无法使用传真检测功能或远程激活功能。

在这种情况下，本设备将不显示日期和时间。

- 1 按**菜单**键，然后按数字**1.5**。
- 2 按 \leftarrow 或 \rightarrow 键来选择**ON(开)**（或**OFF(关)**）。
- 3 当屏幕上出现所需的选项时，按**设置**键。
- 4 按**停止/退出**键。

休眠模式

在本设备处于闲置状态时，通过将设备内的热融单元关闭，来设置休眠模式，从而降低耗电量。在本设备进入休眠模式之前，可选择设备闲置的时间(从00到99分钟)。当本设备接收传真或计算机数据时，或复印时，定时器可自动复位。出厂设置为5分钟。当本设备处于休眠模式时，将在LCD屏幕上显示出**SLEEP(休眠)**的消息。当在休眠模式中进行打印或复印时，因热融单元要预热至工作温度，从而会有一个短时间的延迟。

- 1 按**菜单**键，然后按数字**1.6**。
- 2 用拨号盘来输入设备进入休眠模式前的闲置时间(00至99分钟)。
- 3 按**设置**键。
- 4 按**停止/退出**键。

关闭扫描仪灯

在关闭扫描仪灯（延长扫描仪灯的使用寿命）之前，扫描仪灯会持续亮16个小时。可同时按 \leftarrow 和 \rightarrow 键来手动关闭扫描仪灯。

直到下一次使用扫描功能时，扫描仪灯才会亮。关闭扫描仪灯还可节能。



请注意，频繁地关闭扫描仪灯将导致其使用寿命降低。某些人习惯于离开办公室时或夜晚在家中时关闭扫描仪灯。在每天正扫描使用扫描仪时无需关闭扫描仪灯。

设置拨号模式(音频/脉冲)

本设备拨号模式的初始设置为**TONE(音频)**模式。如果要使用**脉冲**模式进行拨号，可根据以下步骤操作，将**TONE(音频)**模式更改为**PULSE(脉冲)**模式。

- 1 按**菜单**键，然后按数字**1.7**。屏幕将提示您选择**PULSE(脉冲)**（或**TONE(音频)**）。
- 2 用 \leftarrow 或 \rightarrow 键来选择拨号模式。
- 3 屏幕上出现所需要的拨号模式时，按**设置**键。
- 4 按**停止/退出**键。



如果您使用的是脉冲服务，但需要发送音频信号（如向电话银行发送数据），则请执行以下操作步骤。

如果您使用的就是音频服务，则无需此功能来发送音频信号。

- 1 拿起外接电话听筒，然后拨号。
- 2 当要求您输入号码时，按本设备控制面板上的#键。之后，任何拨打的数字将作为音频信号被发送出去。
- 3 当挂起电话之后，本设备便返回到脉冲拨叫服务状态。

下层纸盒(可选件)

可设置本设备，使其可识别出下层纸盒(可选件)。当下层纸盒设置为**ON(开)**时，可设置用于传真或用于复印的纸盒。关于打印机设置的详细信息，请参见第66页，*纸张来源*。

- 1 设置好可选纸盒后，按**菜单**键，然后按数字**2, 0, 2**。
- 2 按 \leftarrow 或 \rightarrow 键来选择**ON(开)**（或**OFF(关)**）。
- 3 按**设置**键。

当将**LOWER TRAY**（下层纸盒(可选件)）设置为**ON**（开）后，可设置纸盒用途。

本设备的默认设置为**AUTO(自动)**，如果上层纸盒中的纸张用尽，本设备将自动选择下层纸盒中的纸张。如果要特殊纸张装入其它纸盒并在使用过程中进行控制，则可选择**UPPER(上层)**或**LOWER(下层)**选项。

- 4 要将纸盒用于传真，可按 \leftarrow 或 \rightarrow 键来选择**FOR FAX**（用于传真），然后按**设置**键。

—或—

要将纸盒用于复印时，可按 \leftarrow 或 \rightarrow 键来选择**FOR COPY**（用于复印），然后按**设置**键。

- 5 按 \leftarrow 或 \rightarrow 键来选择**AUTO(自动)**、**UPPER(上层)**或**LOWER(下层)**，然后按**设置**键。
- 6 按**停止/退出**键。

存储号码以便轻松拨号

可为本设备设置三种类型的速拨号：单拨号、速拨号以及组拨号（用于传真多址发送）。（参见第34页，*多址发送*）即使停电，保存在内存中的号码也不会丢失。

存储单拨号码

您可以存储多达32个的传真/电话号码，存储之后，只需按一次键便可快速拨叫。也可用这些号码来存储名称。当按下单拨号按键时，屏幕将显示所拨叫的名称或号码。（参见第21页，*单拨号*）



单拨号按键不是拨号盘按键。他们由16个按键组成(1到32间的数字)。当要按17-32间的单拨号按键时，可按住**转换**键，然后再按相应的单拨号码。

- 1 按**菜单**键，然后按数字**2, 3, 1**。
- 2 按要存储号码的单拨号按键。屏幕将显示所选的位置。
- 3 输入号码(至多20个数字)，然后按**设置**键。屏幕将提示您输入此号码的名称。
- 4 使用拨号盘来输入名称(至多15个字符)。（参见第138页上的*输入文本*）**或**—直接转到第5步，以存储没有名称的号码。
- 5 按**设置**键。返回第2步，以存储另一个单拨号码**或**—按**停止/退出**键。

当拨叫单拨号码时，屏幕上将显示已存储的名称，或如果没有存储名称，将显示已存储的号码。

存储速拨号码

可存储速拨号码，存储之后，只需按四次键便可快速拨叫。共有100个速拨号位置。（参见第21页，*速拨号*）

- 1 按**菜单**键，然后按数字**2, 3, 2**。
屏幕将提示您输入一个位置。
- 2 使用拨号盘来输入一个两位数的位置(00-99)，然后按**设置**键。屏幕上将显示出您输入的内容，然后提示您输入要存储的号码。
- 3 输入号码(至多20个数字)，然后按**设置**键。
屏幕将提示您输入一个存储此号码的名称。
- 4 使用拨号盘来输入名称(至多15个字符)。（参见第138页上的*输入文本*）**或**—直接转到第5步，以存储没有名称的号码。
- 5 按**设置**键。返回第2步，以存储另一个速拨号码**或**—按**停止/退出**键退出。

当拨叫一个速拨号码时，屏幕将显示已存储的名称，或如果没有存储名称，将显示已存储的号码。

更改单拨号和速拨号的号码

如果试图在已存储了号码的位置来存储单拨号码或速拨号码，屏幕将显示出当前已存储在此位置上的名称，并提示您可以更改此名称或退出。

- 1 按**菜单**键，然后按数字**2, 3, 1**，并按要更改其号码的单拨号键。
—或—
按**菜单**键，然后按数字**2, 3, 2**，并用拨号盘输入一个两位数的位置(00-99)，再按**设置**键。
- 2 按**1**来更改已存储的号码，或按**2**退出菜单，放弃更改。
- 3 输入一个新号码。
 - ◆ 如果要删除此号码，则可等到光标处于数字的最左侧时，按**清除**键。
 - ◆ 如果要更改数字，用**←**或**→**键，将光标移至要更改的数字处，然后，输入新数字—
或—按**清除**键，删除光标处和右侧所有的字符。
- 4 请按照存储单拨号码或速拨号码的方法进行操作。



可打印出一张包含所有已存储号码的列表。(参见第30页，*使用报告信息键*)

扫描调整

对比度

如果文档颜色非常浅或非常暗，则需要设置对比度。用**LIGHT(浅)**来发送颜色浅的文档。而用**DARK(暗)**来发送颜色暗的文档。发送完文档后，对比度设置将自动设置为**AUTO(自动)**(适合绝大多数的文档)。

- 1 将文档面朝上插入到自动进纸器中，或面朝下放在玻璃板上。(参见第1页上的 *设置文档*)
- 2 按**菜单**键，然后按数字**2, 2, 1**。
- 3 按 \leftarrow 或 \rightarrow 键来选择**AUTO(自动)**、**LIGHT(浅)**或**DARK(深)**。
- 4 当屏幕上出现所需的选项时，按**设置**键。
- 5 如果已选择设置完毕，请按**2**，并转到第6步—或—如要选择其它设置，请按**1**。显示屏将返回到**Setup Send(设置发送)**菜单。
- 6 输入一个传真号码，然后按**传真启动**键。

传真分辨率

如果自动进纸器中或玻璃板上有文档，则可用**分辨率**键来临时更改设置。重复按**分辨率**键，直到LED指示灯上出现所需的设置为止。

—或—

更改此默认设置。

- 1 按**菜单**键，然后按数字**2, 2, 2**。
- 2 按 \leftarrow 或 \rightarrow 键来选择所需的分辨率，然后按**设置**键。
- 3 按**停止/退出**键。

标准(STD): 适合绝大多数类型的文档。(精细和超精细灯均灭)

精细(FINE): 适合于文字较小的打印，传输速度要比在标准分辨率下慢。(只有精细灯亮)

超精细(S.FINE): 适合于小文字打印或艺术线条，但传输速度要比在精细分辨率下慢。(只有超精细灯亮)

照片(PHOTO): 用于文档有丰富的灰度阴影时；传输速度较慢。(精细和超精细灯均亮)

拨号

单拨号

- 1 将文档面朝上插入到自动进纸器中或面朝下放在玻璃板上。
- 2 按要呼叫的单拨号键。
- 3 按**传真启动**键。



如果要在未存储号码的位置上使用单拨号或速拨号按键，您会听到一声警告音，并且屏幕将显示出**NOT ASSIGNED(未分配)**的消息。显示屏将在2秒后返回正常状态。

速拨号

- 1 将文档面朝上插入到自动进纸器中或面朝下放在玻璃板上。
- 2 按**查询/速拨**键，然后按**#**键并输入一个两位数的速拨号码。
- 3 按**传真启动**键。

搜索

可搜索已存储在单拨号和速拨号内存中的名称。(参见第18页，*存储单拨号码以及存储速拨号码*)

- 1 将文档面朝上插入到自动进纸器中或面朝下放在玻璃板上。
- 2 按**查询/速拨**键。
- 3 如果要按名称的字母顺序搜索号码，可在拨号盘上输入名称的第一个字母，然后按**←**或**→**键。
- 4 当屏幕上显示所要呼叫的名称时，按**传真启动**键。

链式拨号

通过将号码分开并设置为单拨号以及速拨号，便可存储非常长的拨号序列。之后，当拨号时，便可包括两个或以上的单拨号码和/或速拨号码，甚至还可包括用拨号盘输入的手动拨号号码。可将这些号码任意组合来使用。一旦按了**传真启动**键，将会按已输入的顺序拨打这些组合号码。

例如：

可将“555”存储在单拨号**01**键上，将“7000”存储在单拨号**02**键上。如果依次按下单拨号**01**键、**02**键以及**传真启动**键，便可以拨打“555 7000”。如要临时更改号码，则可以用拨号盘手动拨号来替换部分数字。因此，如果按下单拨号**01**键以及用拨号盘输入了**7001**，便可拨打“555 7001”。

使用访问密码则更方便。有时您在打电话时，可能要从几个长途电话中反复切换；电话费会由于时间和地点的不同而不同。为了有效降低话费，您可以存储访问密码或将长途电话号码存储为单拨号码和速拨号码。

手动及自动传真重拨

如果手动发送传真时，对方占线，则可按**重拨/暂停**键和**传真启动**键，再次发送传真。要在任何时候重拨最后一次拨打的号码时，都可以按**重拨/暂停**键和**传真启动**键，以节省时间。

如果在自动发送传真时，对方占线，则本设备可以自动重拨（最高以三分钟为间隔重拨十次）。

暂停

按**重拨/暂停**键，可将一个暂停符号插入到要拨打的数字之间。



当您按**重拨/暂停**键时，显示屏上将出现“-”。通过存储一个暂停，便可获得3.5秒的延迟时间。

发送操作

自动传输

自动传输是发传真的方法中最简单的一种。

重要事项：切勿拿起听筒。

- 1 将文档面朝上插入到自动进纸器中，或面朝下放在扫描仪的玻璃板上。
- 2 用单拨号、速拨号、搜索或拨号盘来输入传真号。
- 3 按**传真启动**键。

手动传输

通过手动传输的方式是在发送传真前，您可以听到拨号音、铃声以及传真接收音。

- 1 将文档面朝上插入到自动进纸器中，或面朝下放在玻璃板上。
- 2 按**免提**键，听到拨号音后。
- 3 输入所要拨打的传真号码。（可用单拨号、速拨号、搜索或拨号盘来输入号码。）（参见第21页，*拨号*）
- 4 当听到传真信号音时，按**传真启动**键，或如果使用是玻璃板时，转到第5步。
- 5 按 1。

手动传输(用附加电话)

通过手动传输的方式是在发送传真前，您可以听到拨号音、铃声以及传真接收音。

- 1 将文档面朝上插入到自动进纸器中，或将文档面朝下放在玻璃板上。
- 2 拿起附加电话的话筒，接着等待拨号音。
- 3 输入所要拨打的传真号码。（可用单拨号、速拨号、搜索或拨号盘来输入号码。）（参见第21页，*拨号*）

- 4 当听到传真信号音时，按**传真启动**键，或如果使用的是玻璃板，转到第5步。
- 5 按**1**，放回附加电话听筒即可。



手动发送无需使用内存。

双向访问

本设备在接收或发送传真(从内存中)或打印计算机数据同时，也可将多达50条的消息扫描至传真的内存中。除了定时器和轮询外，还可为每个扫描的传真进行临时的设置。

在扫描传真的第一页时，如果显示屏上显示**OUT OF MEMORY(内存不足)**的消息，则请按**停止/退出**键，以取消扫描。在扫描传真的下一页面时，如果显示屏上显示**OUT OF MEMORY(内存不足)**的消息，您可以按**传真启动**键来传输已扫描到内存中的其它页面，或按**停止/退出**键，以取消操作。

- 1 将文档面朝上插入到自动进纸器中，或面朝下放在玻璃板上。
- 2 输入传真号码。
- 3 按**传真启动**键。本设备将开始扫描文档，同时，显示屏上也将显示传真的作业号(#XXX)以及可用内存大小。当设备开始拨号时，您可以立即为下一个传真重复第一步到第3步的操作。

实时发送

当您在发送传真时，本设备将在发送传真之前将文档扫描至内存中。然后，一旦电话线路接通，设备将开始拨号并发送传真。如果内存已满，本设备便会实时地发送传真文档(即使已将**REAL TIME TX(实时发送)**设置为了**OFF(关)**)。

有时候，您可能要立即发送一个非常重要的文档，而无需一直等待内存传输。可将**REAL TIME TX(实时发送)**设置为**ON(开)**。

- 1 将文档面朝上插入到自动进纸器中，或面朝下放在玻璃板上。
- 2 按**菜单**键，然后按数字**2, 2, 5**。
- 3 如果要更改默认设置，请按 \leftarrow 或 \rightarrow 键以选择**ON(开)**(或**OFF(关)**)，然后按**设置**键。转到第6步—或—如果仅进行下一个传真的传输，请按 \leftarrow 或 \rightarrow 键以选择**NEXT FAX ONLY(仅对于下一传真)**。
- 4 按**设置**键。
- 5 如果仅对于下一传真，请按 \leftarrow 或 \rightarrow 键来选择**ON(开)**(或**OFF(关)**)，然后按**设置**键。
- 6 如要选择其它设置，请按**1**。显示屏将返回到**SETUP SEND(设置发送)**菜单—或—如已完成了选项设置，并要转到第7步，则请按**2**。
- 7 如果要将**NEXT FAX ONLY**(仅对于下一个传真)的实时传输设置为**ON(开)**，则请输入传真号码，然后按**传真启动**键。

接收模式设置

选择接收模式



本设备有四种不同的接收模式。通过重复按接收模式键，直到屏幕上显示出您想使用的设置，便可选择最适合您需要的模式。

要选择**传真/电话**（F/T）模式或手动模式，需要外接一部电话机，或要选择外接应答设备模式，需要外接一个外接应答设备（电话应答设备）。

出厂设置为传真模式。

接收模式

用于

1. FAX ONLY

（仅对传真）

如果只想接收传真则请使用此功能（无电话呼叫）。应将本设备接到其专用线路上。本设备将自动地将所有呼叫当作传真呼叫。在传真模式下，您不能接听电话，但是，如果外接了一个电话，则仍能拨出并能接听电话。（如果设备接到其专用的传真线路上，则推荐此设置。）

2. 传真/电话(F/T)

（有附加电话）

如果想主要用来接收传真同时也偶尔接听电话，则请使用此功能。设备将自动应答每个呼叫。如果呼叫为传真，则打印此传真。如果呼叫不是传真，它将发出F/T伪振铃（不同于电话公司的铃声）以通知您接听电话。请拿起附加电话听筒，然后按**免提**键以接听电话。如果选择了此设置，则需要设置铃响延迟和F/T铃响时间等功能（详见下页）。

3. 外接应答设备(TAD)

（使用一个外部应答设备）

只在使用了**外部**应答设备时选择此设置。您的电话应答设备将自动应答每个呼叫。一旦外接应答设备（TAD）进行了应答，则设备将等待传真音。如果检测到了传真音，则将打印出接收到的传真。

外接应答设备设置只能用于外接应答设备（TAD）。铃响延迟和F/T铃响时间对此模式无效。

4. 手动(MANUAL)

（使用一个附加电话）

如果想主要用来接听电话同时也偶尔接收传真，则请使用此功能。必须亲自回答所有的呼叫。如果听到传真音，请稍候直到设备自动接管此呼叫，然后挂上电话（参见传真检测功能）。

选择或改变接收模式

- 1 按**接收模式**键。屏幕将显示当前所选的模式。
- 2 再次按此键，屏幕上将出现下一个选择。2秒钟后，屏幕将回到日期和时间显示，并显示新设置的接收模式。

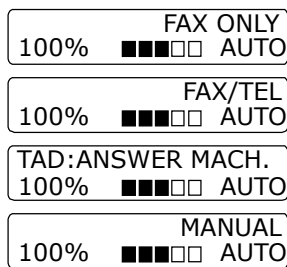

如果在进行其它操作期间更改了接收模式，LCD屏幕将返回到此操作。



当前接收模式

- FAX:FAX ONLY (仅传真)
- F/T:FAX/TEL (传真/电话)
- TAD (外接应答设备):EXTERNAL ANSWERING (外接应答)
- MAN:MANUAL (手动)

设置铃响延迟

振铃延迟设置可决定在传真或传真/电话模式下设备响应前的响铃次数。请参见第39页上的从附加电话或分机电话上操作，或第41页上的仅用于传真/电话模式。

- 1 按**菜单**键，然后按数字**2, 1, 1**。
- 2 按**左**或**右**键，选择设备响应前的铃响次数（00-10）。
- 3 当屏幕上出现所需的选项时，按**设置**键。
- 4 按**停止/退出**键。

设置F/T（传真/电话）铃响时间（仅适用于传真/电话模式）

需要确定当呼叫呼入时，设备用其特定的F/T伪振铃通知您的时间。在初始化了电话公司的铃声之后，便发出此铃声。在所设定的铃响时间范围内（20、30、40或70秒），只有传真设备以F/T伪振铃响应，而同一线路上的其它任何电话都没有铃响。但是，可用同一线路上的任何分机电话（与墙上分离插座相连接）代替传真设备的响应。（参见第39页上的*从附加电话或分机电话上操作。*）

- 1 按**菜单**键，然后按数字**2, 1, 2**。
- 2 按 \leftarrow 或 \rightarrow 来选择当有普通电话呼入时设备以响铃方式通知您的时间，然后按**设置**键。
- 3 按**停止/退出**键。

现在，当有呼叫呼入并且设备处于传真电话(F/T)模式时，此线路上所有的电话将以所选择的铃响延迟次数来响铃。

如果有传真或普通电话呼入，可让设备来自动检测与响应。如果呼叫为传真，则打印此传真。如果是普通电话，则设备将以F/T伪振铃的方式通知您，并且振铃时间长短为所选择的F/T振铃时间。请拿起附加电话听筒，然后按**免提**键以接听电话。



即便在F/T伪振铃期间呼叫方挂断了电话，本设备仍以设置的时间继续F/T伪振铃。

传真检测（使用附加电话或分机电话）

如果使用了此功能，则当用附加电话或分机电话响应一个传真呼叫和听呼叫声时，无需按**传真启动**或***5 1**。只需拿着附加电话或分机电话听筒，等候几秒钟即可。当拿着分机电话听筒（与墙上的另一个插座相连）在LCD屏幕上看到**RECEIVING**（接收中）的消息时或听到“唧唧”的声音时，放回听筒，设备将继续接收传真。选择**ON**（开）则设备将自动接收传真呼叫，即便拿起了附加电话或分机电话的听筒。选择**OFF**（关）则意味着必须手动激活设备——通过按**传真启动**键，或者附加电话/分机电话上的***5 1**。（必须按**菜单**键，然后按数字**2, 1, 4**，再将远程激活设置为**ON**（开），以能使用激活代码***5 1**）。（参见第39页上的*从附加电话或分机电话上操作。*）如果传真检测未正常工作，则表明电话线路质量很差，请按附加电话或分机电话上的激活代码***5 1**。

- 1 按**菜单**键，然后按数字**2, 1, 3**。
- 2 按 \leftarrow 或 \rightarrow 键来选择**ON**(开)或**OFF**(关)，然后按**设置**键。
- 3 按**停止/退出**键。

接收传真

打印缩小了的接收文档（自动缩小）

如果选择了**ON**（开），设备将自动缩小接收的文档，它将接收到的文档调整到A4大小的页面上，而不管原始文档的大小。

1 按**菜单**键，然后按数字**2, 1, 5**。屏幕上将显示

5.AUTO REDUCTION

2 按或来选择**ON**（开）（或**OFF**（关））。

3 当屏幕上出现所需的选项时，按**设置**键。

4 按**停止/退出**键。



如果接收到的传真被分成两页，请将其设置为**ON**（开）。



- 当使用了自动缩小功能时，将缩小接收的文档，并将其调整到一页上，这种缩小只限于原始文档长不超过35厘米。如果原始文档长于35厘米，则将无法缩小而仍旧超出，并将打印到第二页上。
- 当使用了自动缩小功能，如接收到的文档较纸盒中的纸张小，则将不会缩小，并且接收到的文档大小将与原始文档大小一样。

设置打印浓度

如果打印输出太亮或太暗时，可调整打印浓度等级。新设置将一直保留，直到再次更改。此设置也可调整复印的浓度。

- 1 按**菜单**键，然后按数字**2, 1, 7**。
- 2 按 \leftarrow 或 \rightarrow 键，选择所需的设置。每按一次键，打印浓度将调高或调低一级。
- 3 当屏幕上出现所需要的设置时，按**设置**键。
- 4 按**停止/退出**键。

接收到内存中

一旦在传真接收期间，纸盒中的纸张用完，LCD上将显示“**CHECK PAPER**（请检查纸张）”的消息，这时，请装入纸张到纸盒中。

如果此时内存接收已设置为ON（开）……

将继续接收传真，并且剩余的页面将被存放到内存中，但这同可用内存有关。以后传入的传真也将被存入到内存中，直到内存满，而随后传入的传真将不能自动应答。要打印内存中所有的数据，装入纸张到纸盒中即可。

如果此时内存接收已设置为OFF（关）……

将继续接收传真，并且剩余的页面将被存放到内存中，但这同可用内存有关。而以后传入的传真将不被自动应答，直到将纸张装到纸盒中。要打印最近接收到的传真，装入纸张到纸盒中即可。

- 1 按**菜单**键，然后按数字**2, 1, 6**。
- 2 按 \leftarrow 或 \rightarrow 键来选择**ON（开）**（或**OFF（关）**），当屏幕上显示出所需的选项时按**设置**键。
- 3 按**停止/退出**键。

从内存中打印传真

如果将针对远程检索或传真转发的传真存储设置为**ON（开）**，则可在本地设备上从设备内存中打印传真。（参见第44页上的**设置传真存储**）

- 1 按**菜单**键，然后按数字**2, 5, 4**。
- 2 按**传真启动**键。
- 3 打印出所有存储在内存中的数据之后，按**停止/退出**键。

传输报告和日志设置

有两种报告需要在Menu(菜单)中初始化：传输验证报告和日志周期。要初始化，请：

按**菜单**键，然后按数字**2, 4, 1**。

—或—

按**菜单**键，然后按数字**2, 4, 2**。

1. TRANSMISSION

2. JOURNAL PERIOD

自定义传输验证报告

可使用传输报告来对发送的传真进行确认。本报告列出了接收方的姓名或传真号码，如果发送成功还列出了发送时间以及日期。

当将此功能置为**OFF**（关）时，如果在发送期间发生错误，则只自动打印此报告。如果报告指明发生了错误，请再次发送此文档。如果报告指明应检查某些页面的可读性，则请再次发送这些页面。

典型地，如果将多份传真发往同一个目的地，可能需要明确地标明每份传真的传输信息。可选择**OFF+IMAGE**(关+图像)或**ON+IMAGE**(开+图像)以在报告上打印传真第一页中的一部分。

- 1 按**菜单**键，然后按数字**2, 4, 1**。
- 2 按 \leftarrow 或 \rightarrow 来选择**OFF**(关)、**OFF+IMAGE**(关+图像)、**ON**(开)以及**ON+IMAGE**(开+图像)。
- 3 按**设置**键。
- 4 按**停止/退出**键。

设置日志周期

可以指定一个时间间隔(1、3、6、12、24小时，2、4或7天)来设置本设备打印报告的时间周期。如果将时间间隔设置为**OFF**（关），则请执行以下操作步骤，然后便可按下一节所述步骤来打印此报告。

- 1 按**菜单**键，然后按数字**2, 4, 2**。
- 2 按 \leftarrow 或 \rightarrow 来选择所需设置，然后按**设置**键。
- 3 如果选择了七天，则将提示您选择哪一天来开始为期七天的倒计时。按 \leftarrow 或 \rightarrow 键来选择所需设置，然后按**设置**键。
- 4 以24小时格式（例如，对于7:45 PM，则输入19:45）输入开始打印的时间，然后按**设置**键。
- 5 按**停止/退出**键。

使用报告信息键

以下列出了5个有效的选项。

1.HELP

列出基本的操作步骤及功能。

2.QUICK-DIAL

按数字顺序，列出了存储在单拨号或速拨号中的名称和号码。

3.JOURNAL

列出了最近200个拨入和拨出的传真信息。TX表示发送，RX表示接收。

4.XMIT VERIFY

打印最近传输的传输验证报告。

5.SYSTEM SETUP

列出了GENERAL SETUP(常规设置)、SETUP RECEIVE(设置接收)、SETUP SEND(设置发送)、REPORT SETTING(报告设置)、REMOTE FAX OPT(远程传真选项)以及MISCELLANEOUS(其它)等设置。

要打印报告

1 按**报告信息**键。

2 按 \leftarrow 或 \rightarrow 键来选择需要的报告，然后按**设置**键。

—或—

输入要打印的报告编号。例如，按 **1** 将打印出帮助列表。

高级操作

电子传真封面

可将传真封面发送到接收方的传真设备中。如果在开始呼叫时使用了单拨号或速拨号记忆功能，则发送的传真封面将包括存储在单拨号或速拨号记忆中的名称。

传真封面标记出了您的本机标志ID，并标记出了所发送的页码。如果将**COVERPG SETUP**（传真封面设置）设置为了**ON**（按菜单键，然后按数字2, 2, 7），则传真封面上的页码将会留空。

可在传真封面上选择包含注释信息，或者如果不想包含注释信息，则可选择**1. NOTE OFF**（注释关）。

另外，可将一个如右边所示的注释信息放置在页面上，同时还可输入至多两条自定义信息，每条自定义信息最多可达27个字符。（参见第32页上的*编制自己的注释*）

1.NOTE OFF
SELECT ← → & SET

2.PLEASE CALL
SELECT ← → & SET

3.URGENT
SELECT ← → & SET

4.CONFIDENTIAL
SELECT ← → & SET

仅用于下一个传真的封面

确信已设置了本机标志ID。（参见第14页上的*设置本机标志ID*）如果没有本机标志ID，则此功能无效。

可将本设备设置为发送一个由特定文档组成的传真封面。此传真封面将包括文档的页码。

- 1 将文档面朝上插入到自动进纸器中，或面朝下放在玻璃板上。
- 2 按**菜单键**，然后按数字**2, 2, 7**。
- 3 当屏幕上出现**NEXT FAX ONLY**（仅下一传真）时，按**设置键**。
- 4 按 \leftarrow 或 \rightarrow 来选择**ON**（开）（或**OFF**（关）），然后按**设置键**。
- 5 按 \leftarrow 或 \rightarrow 键来查看注释选项。
- 6 当屏幕上出现所需的选项时，按**设置键**。
- 7 输入表明所发送传真页码的两位数字。（例如，输入00表示页码留空。）如果输入错误，可按 \leftarrow 键来删除并重新输入页码。
- 8 按**设置键**。屏幕提示您继续下一步操作。
- 9 如要选择其它设置，请按**1**。显示屏将返回到**SETUP SEND**（设置发送）菜单—或—如已完成选项设置，并要转到第10步，则请按**2**。
- 10 输入传真号，然后按**传真启动键**。

总是发送传真封面

确信已设置了本机标志ID。（参见第14页上的*设置本机标志ID*）如果没有本机标志ID，则此功能无效。

可将本设备设置为可只要发送传真便发送传真封面。当使用此设置时，传真上没有页码。

- 1 按**菜单**键，然后按数字**2, 2, 7**。
- 2 按 \leftarrow 或 \rightarrow 来选择**COVERPAGE (传真封面) :ON(开) (或OFF(关))**。
- 3 按**设置**键。（如果设置为**ON(开)**，则发送传真时便发送传真封面。）
- 4 如果设置为**ON(开)**，屏幕上将显示传真封面注释选项。按 \leftarrow 或 \rightarrow 来查看注释选项。
- 5 当屏幕上出现所需的选项时，按**设置**键。屏幕提示您继续下一步操作。
- 6 如要选择其它设置，请按**1**。显示屏将返回到**SETUP SEND(设置发送)**菜单—或—如已完成选项设置，则请按**2**。

使用已打印的传真封面

如果希望使用打印出的传真页，以便可以添加手写的内容，则可打印样页并附加到传真上。

- 1 按**菜单**键，然后按数字**2, 2, 7**。
- 2 按 \leftarrow 或 \rightarrow 来选择**PRINT SAMPLE (打印样例)**，当屏幕上显示出所需的选项时按**设置**键。
- 3 按**传真启动**键。设备将打印出一份传真封面的复本。
- 4 按**停止/退出**键。

编制自己的注释

- 1 按**Menu(菜单)**, **2, 2, 8**。屏幕上将显示：**COVERPAGE NOTE (传真封面注释)**。
- 2 按 \leftarrow 或 \rightarrow 键选择5或6，以自定义注释，然后按**设置**键。
- 3 使用拨号盘输入自定义注释(至多27个字符)。（参见第138页上的*输入文本*）
- 4 按**设置**键。屏幕提示您继续下一步操作。
- 5 如要选择其它设置，请按**1**。显示屏将返回到**SETUP SEND(设置发送)**菜单—或—按**2**退出。

国际模式

有时候，当发送一个国际传真时，可能会出现许多问题。国际模式可避免这些问题而可使设备工作正常。

使用此功能发送了一份传真后，将自动关闭此功能。

- 1 将文档面朝上插入到自动进纸器中，或面朝下放在玻璃板上。
- 2 按**菜单**键，然后按数字**2, 2, 9**。
- 3 按 \leftarrow 或 \rightarrow 来选择**ON(开)**（或**OFF(关)**），当屏幕上显示出所需的选项时按**设置**键。
- 4 如要选择其它设置，请按**1**。显示屏将返回到**SETUP SEND(设置发送)**菜单——或——如已完成选项设置，并要转到第5步，则请按**2**。
- 5 输入传真号，然后按**传真启动**键。

延时发送（定时器）

可使用此功能使多功能一体机自动在24小时之内发送传真。

- 1 将文档面朝上插入到自动进纸器中，或面朝下放在玻璃板上。
- 2 按**菜单**键，然后按数字**2, 2, 3**。
- 3 以24小时制（例如，对于7:45 PM，则输入19:45）输入期望发送传真的时间，然后按**设置**键。
- 4 如要选择其它设置，请按**1**。显示屏将返回到**SETUP SEND(设置发送)**菜单——或——如已完成选项设置，并要转到第5步，则请按**2**。屏幕将显示要求您输入传真号码的消息。
- 5 输入传真号，然后按**传真启动**键。设备将等待您所输入的发送传真的时间。

延时批量发送

在发送延时传真之前，本设备可通过将所有文档按目的和预定时间存储于内存之中以有效地节约时间。如果将Batch Transmission（批量发送）设置为ON（开），则所有同一时间同一传真号码的延时传真将按预定的时间一起发送。

- 1 按**菜单**键，然后按数字**2, 2, 4**。
- 2 按 \leftarrow 或 \rightarrow 来选择**ON(开)**（或**OFF(关)**），然后按**设置**键。
- 3 按**停止/退出**键。

多址发送

多址发送将自动地将相同的传真发送到多个传真号码上。使用**多址发送**键，可一次向至多32个单拨号位置、至多100个速拨号位置以及至多50个手动拨叫的号码（如果未使用任何组位置、访问密码或信用卡号码，则最多可为182个位置）发送同一份传真。但是，根据内存中作业类型的不同，可用内存也不会相同，可多址发送的数量也将不同。如果多址发送数量多于最大可用位置，则将不能够使用双向访问和定时器来设置传真发送。

多址发送的最简单方法是首先将使用频繁的单拨号和速拨号码放到一个组中——应尽可能地用一个单拨号按键或一个速拨号来代表组拨号。（记住，最多可有六个组，速拨号码可被一个以上的组包括）。然后，在每个位置按**多址发送**键，可在同一个多址发送中包括单拨号、速拨号、组拨号以及手动拨号（使用拨号盘）。可使用**搜索/速拨号**键来快速选择号码。

在多址发送结束之后，将自动打印一份多址发送报告，以便可查看多址发送结果。

- 1 将文档面朝上插入到自动进纸器中，或面朝下放在玻璃板上。
- 2 用单拨号、速拨号、搜索或拨号盘来输入号码。（见35页 **设置多址发送组拨号**）例如：组拨号
- 3 按**多址发送**键。将提示您输入下一个号码。
- 4 输入下一个号码。例如：速拨号
- 5 按**多址发送**键。
- 6 输入下一个传真号码。
例如：使用拨号盘的手动拨号。
- 7 按**传真启动**键。

设备将读取文档到内存中，并开始向已输入的所有号码发送此传真文档。



- 要停止多址发送，可按**停止/退出**键。屏幕上询问是否中止正在发送的传真。
- 可像平常一样输入长的拨号序号，但请注意每个单拨号键或速拨号数将被当作一个位置，因此您可呼号的位置便会减少。
- 当多址发送时如果线路繁忙或因其它原因拨叫未通，则本设备将自动重拨未拨通的号码。
- 如果内存满了时，可按**停止/退出**键中止传真作业，或按**传真启动**键来发送内存（如果扫描了多张页面）中的部分作业。

设置多址发送组拨号

组使得您只需按一次单拨号键便可将同一份传真发送到多个传真号码上。(这便是多址发送。)首先,需要将传真号码存储为单拨号码或速拨号码。(参见第18页上的*存储单拨号码*以及*存储速拨号码*。也可参见第18页上的*存储速拨号码*。)然后,再将它们存入到一个组中。每个组使用一个单拨号或速拨号按键。最后,可至多使用6个小的组,或将多达131个号码存放到一个大组中。

- 1** 按**菜单**键,然后按数字**2,3,3**。

PRESS SPEED-DIAL
OR ONE-TOUCH KEY

- 2** 选择要存储号码的单拨号或速拨号按键。(例如,按单拨号按键**02**以便将其作为一个组。)

SETUP GROUP:GO
ENTER & SET KEY

- 3** 使用拨号盘输入组号(例如,按1为组1)。

- 4** 要将单拨号或速拨号码放入组中,请输入其号码。例如,对单拨号键**05**,请按单拨号键**05**。对于速拨号位置**09**,请按**查询/速拨**键,然后按拨号盘上的**0,9**。LCD屏幕上将显示出*05,#09。

G01:*05#09
ENTER & SET KEY

- 5** 按**设置**键。屏幕将提示您输入一个名称。

- 6** 使用拨号盘输入组的名称(至多15个)(例如,NEW CLIENTS),然后按**设置**键。(参见第138页上的**输入文本**)

- 7** 按**停止/退出**键。





可打印出一张包含所有单拨号键和速拨号码的列表。组号码列标记有“**GROUP(组)**”。(见第29页**打印报告**),选择要存储号码的单拨号或速拨号按键。否则不能进行第2步。

当扫描文档时中止作业

可在将文档扫描至内存中时通过按**停止/退出**键来中止作业。再次按**停止/退出**键将排出此文档。

检查和中止内存中的预定作业

可检查或中止内存中等待处理的作业。如果设备空闲，请

- 1 按**菜单**键，然后按数字**2, 6**。
LCD屏幕上显示所有等待处理的作业。如果没有待处理的作业，则将显示**NO JOB WAITING**(无未处理作业)的消息。
- 2 如果有多个待处理的作业，可使用  或  键来选择要中止的作业。当屏幕上出现所需的选项时，按**设置**键—或—如果只有一个待处理作业时，转到第3步。
- 3 按 **1**则中止此作业—或—按**2** 维持其状态并退出。如果还要中止其它作业，返回到第2步。
- 4 按**停止/退出**键。



可通过上述第1步和第2步，可检查内存中是否有残留的作业。

内存安全保护

本功能可防止未经授权访问本设备。当打开内存安全保护时，可禁用大多数功能。当打开内存安全保护时，只可使用下列功能：

- 将传真接收到内存中[可接受数量的多少取决于内存容量的大小]。
- 预定延时发送*
- 轮询*
- 传真转发*
- 远程检索

如果在打开内存安全保护之前便已设置。

使用内存安全保护

将内存安全保护设置**ON**（开）或**OFF**（关）时需要口令。

首次设置内存安全保护

- 1 按**菜单**键，然后按数字**2, 0, 1**。

NEW PASSWD:XXXX
ENTER & SET KEY

- 2 输入一个4位数的口令。

- 3 按**设置**键。
屏幕将提示您再次输入此口令。

VERIFY:XXXX
ENTER & SET KEY

- 4 重新输入此口令，然后按**设置**键。

- 5 按  或  来选择**SET SECURITY**（设置安全保护）。

- 6 按**设置**键。
屏幕将提示您输入口令。

PASSWORD:XXXX
ENTER & SET KEY

7 按**设置**键之后，输入一个4位数的口令。

此口令必须与已存储的口令完全一致。

屏幕上将显示**ACCEPTED**（已接受）的消息约2秒钟，表明**SECURE MODE**（安全模式）- 内存安全保护已被设置为ON（开）。



如果在第7步中输入的口令不正确，屏幕上将显示出**WRONG PASSWORD**（口令错误）的消息。2秒钟之后，将返回到正常状态（显示出日期和时间）。必须再次打开内存安全保护。（参见第37页上的**打开内存安全保护**）

更改内存安全保护口令

- 1 按**菜单**键，然后按数字**2, 0, 1**。
- 2 按 \leftarrow 或 \rightarrow 来选择**SET PASSWORD**（设置口令）。
- 3 按**设置**键。

屏幕将提示您输入原来的口令。

OLD PASSWD:XXXX
ENTER & SET KEY

- 4 输入当前口令。
- 5 按**设置**键。
- 6 输入一个4位数的新口令。
- 7 按**设置**键。

NEW PASSWD:XXXX
ENTER & SET KEY

屏幕将提示您再次输入此新口令。

VERIFY:XXXX
ENTER & SET KEY

- 8 重新输入此新口令，然后按**设置**键。
- 9 按**停止/退出**键。

打开内存安全保护

- 1 按**菜单**键，然后按数字**2, 0, 1**。
- 2 按 \leftarrow 或 \rightarrow 来选择**SET SECURITY**（设置安全保护）。
- 3 按**设置**键，屏幕将提示您输入口令。
- 4 输入一个4位数的口令，然后按**设置**键。

此口令必须与已存储的口令完全一致。

PASSWD:XXXX
ENTER & SET KEY

屏幕上将显示**ACCEPTED**（已接受）的消息约2秒钟，表明**SECURE MODE**（安全模式）- 内存安全保护已被设置为ON（开）。



如果在第4步中输入的口令不正确，屏幕上将显示出**WRONG PASSWORD**（口令错误）的消息。2秒钟之后，将返回到正常状态（显示出日期和时间）。必须从第1步开始，重新设置内存安全保护。

关闭内存安全保护

1 当已打开了内存安全保护时，按**菜单**键。

PASSWORD:XXXX
ENTER & SET KEY

2 输入一个4位数的口令，然后按**设置**键。

屏幕上将显示出**ACCEPTED**（已接受）的消息，约2秒钟之后，便返回到正常状态。已关闭了内存安全保护。然后将打印出所有存储在内存中的数据。



如果在第2步中输入的口令不正确，屏幕上将显示出**WRONG PASSWORD**（口令错误）的消息。2秒钟之后，LCD将返回到**SECURE MODE**（安全模式）状态。必须从第1步开始，重新关闭内存安全保护。

如果忘记了此内存安全保护口令，请与联想（北京）有限公司联系。

从附加电话或分机电话上操作

附加电话是指本多功能一体机的电话（或者是插入本机的EXT插槽中的电话，或者是插入到与墙上的电话插槽相连的电话插槽中的电话）。分机电话是本设备具有同一个电话号码的另一个电话，但插入到了不同的电话插槽中。例如，本多功能一体机可连接到您书房中电话线路上，您也可在厨房有同一线路的另一个电话（并且电话号码也相同）。如果电话铃响时您正在厨房煮咖啡，此功能允许您在厨房就可接听电话，并且如果此呼叫是传真，则可将此呼叫转到本设备上以接收此传真。

如果通过附加电话或分机电话来答复一个传真呼叫，则您可通过激活代码，将此传真转接到本设备上。当按了激活代码* 5 1后，本多功能一体机将开始接收传真。另外，如果已将**FAX DETECT**（传真检测）设置为了**ON**（开），则无需按激活代码* 5 1，只需拿着听筒，等待几秒钟即可。（参见第26页上的**传真检测（使用附加电话或分机电话）**）。如果以语音电话应答并以F/T伪振铃通知您，则可在分机电话上按取消激活代码# 5 1来接听此电话。（必须按**菜单**键，然后按数字**2, 1, 4**，再将远程激活设置为**ON**（开），以能使用激活代码* 5 1）。如果您接听了一个呼叫，但在另一端没人应答，因此您便可假设正在接收一个传真。在分机电话上，按* 5 1，并等待直到听到传真接收音（唧唧）后，挂上电话。而在附加电话上，按* 5 1，然后等待，应一直等待到电话断开了（LCD上将显示**RECEIVING**（接收中）的消息），然后可挂上电话。（对方还必须按启动键来发送传真。）



当正在接收传真时，如果无意拿起了分机电话，则将可能导致发送中断，或接收到的传真只有一部分。

- ◆ * 5 1—从分机电话或附加电话上，* 5 1 将使设备进入接收模式。
- ◆ # 5 1—从分机电话上，# 5 1可终止正在进行的接收。这在F/T和传真检测模式中才有效。

对方也能够使用此远程激活代码。当使用了一个外接应答设备时，外出留言（OGM）还可使用语句“要发送传真，按* 5 1”来终止。（参见第7页上的**外接应答设备的外出留言(OGM)**）

仅用于传真/电话模式

当设备处于传真/电话(F/T)模式时，如果呼入的呼叫为普通电话，则将用F/T铃响时间并以F/T伪振铃方式通知您。如果您就在设备旁，可拿起附加电话听筒，并按**免提**键来进行通话。而如果您在分机电话旁，则需要F/T铃响时间和F/T伪振铃期间内拿起听筒并按代码# 5 1来通话。如果另一端无人应答，或对方告诉您要给您发送一个传真，可通过按* 5 1，将呼叫切换到传真机上。

打开远程激活和更改远程代码

远程代码可能会与某些电话系统不兼容。预置的激活代码为* 51。预置的取消激活代码为# 51。



当访问远程外接应答设备时如果电话断线，可将激活代码从* 51更改为###，将取消激活代码从# 51更改为111。激活代码、取消激活代码及远程访问密码不能为同一个号码。

打开远程激活和更改远程代码

- 1 按**菜单**键，然后按数字**2, 1, 4**。
- 2 按**←**或**→**来选择**ON(开)**（或**OFF(关)**），当屏幕上显示出所需的选项时按**设置**键。
- 3 如果需要，输入一个新的远程激活代码，然后按**设置**键。
- 4 如果需要，输入一个新的远程取消激活代码，然后按**设置**键。
- 5 按**停止/退出**键。



轮询是指从其它设备接收传真的过程。您可使用本设备来“轮询”其它设备，或允许某人轮询您的设备。

轮询中的各方都需要将其设备设置为提供轮询。当某人轮询其它设备以接收传真时，则其将发出呼叫，如果您轮询某个传真设备以接收传真，则您将发出呼叫。（参见第43页上的轮询发送）



某些设备不支持轮询功能。

安全轮询

当传真设备设置了轮询时，安全轮询可保护您及其他人的传真文档不致于落于非相关人员手中。安全轮询必须在联想传真设备之间才有效。任何轮询接收的传真必须输入一个轮询安全密码。

轮询接收

轮询接收是指呼叫另一台传真设备以接收传真文档。

设置轮询接收（标准）

- 1 按**菜单**, **2, 1, 8**。
- 2 按 或 来选择**STANDARD**（标准），然后按**设置**键。
- 3 输入您要轮询的传真号码，按**传真启动**
 屏幕上将显示**DIALING #XXX(正拨叫#XXX)**的消息。

ENTER FAX NO.
PRESS FAX START

设置有安全密码的轮询接收

应确保您及对方使用了同样的安全密码。

- 1 按**菜单**键，然后按数字**2, 1, 8**。
- 2 按 或 来选择**SECURE**（安全），然后按**设置**键。
- 3 输入一个四位数的安全密码。
 此密码必须与已存储的轮询密码完全一致。
- 4 按**设置**键。
- 5 输入所要轮询的传真号码。
- 6 按**传真启动**键。

ENTER FAX NO.
PRESS FAX START

设置延时轮询接收

可设置传真设备在一段时间之后才开始轮询接收传真。

- 1 按**菜单**键，然后按数字**2, 1, 8**。
- 2 按 \leftarrow 或 \rightarrow 来选择**TIMER**（定时器），然后按**设置**键。
- 3 屏幕上将提示您输入要开始轮询的时间。
- 4 输入要开始轮询的时间（24小时制）。例如，对9:45 PM，则输入21:45。
- 5 按**设置**键。屏幕上将提示您输入要开始轮询的传真号码。
- 6 输入传真号，然后按**传真启动**键。
设备将在所输入的时间开始轮询呼叫。



只能够设置一个延时轮询。

ENTER FAX NO.
PRESS FAX START

连续轮询

本设备可一次从多个传真设备连续接收传真文档。可通过在下面的第4步中指定多个目的来实现连续轮询。连续轮询之后，将打印出一份连续轮询报告。

- 1 按**菜单**键，然后按数字**2, 1, 8**。
- 2 按 \leftarrow 或 \rightarrow 来选择**STANDARD**(标准)、**SECURE**(安全)或**TIMER**(定时器)，当屏幕上显示出所需的选项时按**设置**键。
- 3 如果选择了**STANDARD**（标准），则转到第4步。
 - 如果选择了**SECURE**（安全），请输入一个四位数密码，然后按**设置**键，再转到第4步。
 - 如果选择了**TIMER**（定时器），输入要开始轮询的时间（24小时制），然后按**设置**键，再转到第4步。
- 4 通过使用单拨号、速拨号、搜索、组或拨号盘，指定要轮询的目的传真设备（至多182个）。必须在每个位置间按**多址发送**键。
- 5 按**传真启动**键。
传真设备将依次轮询每个号码或组号码。

轮询发送

轮询发送是指设置传真设备为等待其它传真设备从本传真设备上接收传真文档。



传真文档将存于传真设备内存中，并一直存储于内存中，等待其它传真设备来接收此文档，直到用中止作业功能删除了内存中的传真文档。（参见第36页上的*检查和中止内存中的预定作业*）

设置轮询发送（标准）

- 1 将文档面朝上插入到自动进纸器中，或面朝下放在玻璃板上。
- 2 按**菜单**键，然后按数字**2, 2, 6**。
- 3 按 \leftarrow 或 \rightarrow 来选择**STANDARD**（标准），然后按**设置**键。
- 4 如要选择其它设置，请按**1**。显示屏将返回到**SETUP SEND(设置发送)**菜单—或—如已完成选项设置，则请按**2**。
- 5 按**传真启动**键，然后等待其它设备轮询此传真。

设置有安全密码的轮询发送

当选择了**POLLING:SECURE**（轮询：安全）时，则任何人要轮询本传真设备时必须输入轮询安全密码。

- 1 将文档面朝上插入到自动进纸器中，或面朝下放在玻璃板上。
- 2 按**菜单**键，然后按数字**2, 2, 6**。
- 3 按 \leftarrow 或 \rightarrow 来选择**SECURE**（安全），然后按**设置**键。
- 4 输入一个4位数字口令，然后按**设置**键。
- 5 如要选择其它设置，请按**1**。显示屏将返回到**SETUP SEND(设置发送)**菜单—或—如已完成选项设置，则请按**2**。
- 6 按**传真启动**键，然后等待其它设备轮询此传真。



安全轮询必须在联想传真设备之间才有效。

设置传真存储

要把传真接收到内存中，必须把Memory Receive（内存接收）设置为ON（开）。（参见第28页 *接收到内存中*）。如果将传真存储设置为ON（开），便可使用传真转发或远程检索功能从其它位置检索传真。屏幕上会显示内存中是否存有传真。

- 1 按**菜单**键，然后按数字**2, 5, 2**。
- 2 按 \leftarrow 或 \rightarrow 来选择**ON(开)**（或**OFF(关)**），当屏幕上显示出所需的选项时按**设置**键。
- 3 按**停止/退出**键。



当将传真存储设置为**OFF(关)**时，如果内存中有传真，则屏幕将提示您删除内存中的传真。

如果按**1**，则将删除内存中的所有传真数据，并且将传真存储设置为**OFF(关)**。如果内存中的传真数据还从未打印输出，则将先打印输出，然后再删除。如果按**2**，则将不删除内存中的所有传真数据，并且将传真存储设置为**ON(开)**。

备份打印

如果将**FAX STORAGE**（传真存储）设置为**ON(开)**，则当将传真接收到内存中时，传真设备会自动打印出接收到的传真。这是一个安全功能，它可使您即便在电源关闭了的情况下也不至于丢失任何传真。

传真转发



当将传真存储设置为**OFF(关)**时，则不可使用传真转发功能。

设定传真转发号码

当传真转发和传真存储都设置为**ON(开)**时，本传真设备可将接收到的传真存到内存中，然后拨打已设定好的电话号码，将接收到的传真转发出去。可远程更改传真转发号码。（参见第47页上的 *更改传真转发号码*）

- 1 按**菜单**键，然后按数字**2, 5, 1**。
- 2 按 \leftarrow 或 \rightarrow 来选择**ON(开)**（或**OFF(关)**），然后按**设置**键。
屏幕将提示您输入本传真设备要转发的传真号码。
- 3 输入转发号码（至多20个数字），然后按**设置**键。
- 4 按**停止/退出**键。



也可从远程位置拨入本传真设备来设置此功能，或更改要转发的传真号码。

更改远程访问密码

当传真设备挂起您的呼叫时输入远程访问密码，便可从远程访问本传真设备。访问密码已被预置为**1 5 9 ***，但可更改此密码。

- 1** 按**菜单**键，然后按数字**2, 5, 3**。
- 2** 输入一个三位数的数字号码(从000到999)，然后按**设置**键。
不可更改符号 *****。不要使用与远程激活代码或取消激活代码相同的数字。
- 3** 按**停止/退出**键。

远程检索

使用远程访问密码

要在本地接收传真，必须使用双音频电话从传真设备上进行呼叫。为了方便起见，可从一个双音频电话上检索传真到传真设备上。例如，如果您正在某一个宾馆，但此宾馆没有传真设备，则您可在此宾馆前台输入传真设备的电话号码并检索传真。

- 1** 从一个双音频电话上拨打传真号码。
- 2** 当传真设备响应并发出嘟嘟声时，立即输入您的远程访问密码（出厂时默认设置为**1 5 9 ***）。
- 3** 本设备将发出接收消息的各种信号：
1长声 — 有传真
无声音 — 没有传真
- 4** 传真设备发出两短声来提示您输入一个命令。如果过了30秒才输入命令，则传真设备便会挂断。如果输入了一个无效的命令，传真设备将发出三声警告。
- 5** 当操作完成后，按 **9 0**以复位传真设备。
- 6** 挂断。

远程命令

通过使用以下的命令，可进行远程访问。当您呼叫了传真设备，并输入了远程访问密码（出厂设置为**1 5 9 ***）时，系统将用两短声来提醒您输入一个远程控制命令。

更改传真转发设置

按 **9 5**，然后

要关闭传真转发—按**1**。

要打开传真转发—按**2**。

要设定传真转发号码—按**4**。设备将自动打开传真转发。

要打开传真存储—按**6**。

要关闭传真存储—按**7**。（如果内存中没有任何传真，或已使用远程控制命令**9 6 3**清除了内存中的所有传真，此设置才可能生效）。

检索或删除传真

按 **9 6**

然后

检索所有传真—按 **2**，然后输入远程传真设备号码，再按 **##**。铃响之后，挂起并等待。

删除内存中的所有传真—按 **3**。如果内存中的传真数据还从未打印输出，则先将打印输出，然后再删除。

检查接收状态

按 **9 7**，然后按**1**。

1长声 — 接收到传真

3短声 — 没有传真

更改接收模式

按 **9 8**

然后

外接应答设备—按 **1**。

传真/电话(F/T)模式—按 **2**。

传真—按 **3**。

退出远程操作

按 **9 0**

检索传真

- 1 拨打传真设备号码。
- 2 当听到嘟的声音时，立即输入您的远程访问密码（出厂时默认设置为**159***）。
- 3 一旦听到两短声，便使用拨号盘按 **962**。
- 4 使用拨号盘，输入要接收转发传真的远程传真设备的传真号码（至多20个数字），然后按##。



不得使用* 和 # 作为拨叫号码。但是，如果要存储一个暂停，可按#键。

- 5 铃响之后，挂起并等待。
传真设备将呼叫远程传真设备，并发送已存储的文档。远程传真设备则打印出您发送的传真。

更改传真转发号码

可使用远程的双音频电话/传真设备上更改传真转发号码的默认设置。

- 1 拨打传真设备号码。
- 2 当听到嘟的声音时，立即输入您的远程访问密码（出厂时默认设置为**159***）。
- 3 一旦听到两短声，便使用拨号盘按 **954**。
- 4 输入要接收转发传真的远程传真设备新的电话号码（至多20个），然后按##。



不得使用* 和 # 作为拨叫号码。但是，如果要存储一个暂停，可按#键。

- 5 机器发出哗哗声后，挂起。

复印的基本操作

将本设备用作复印机

可将本设备当作复印设备使用，一次最多可复印99份。

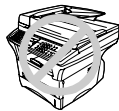
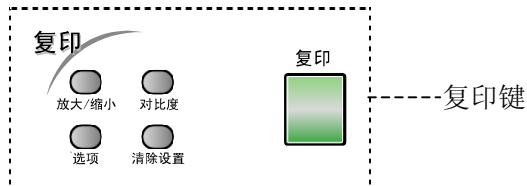

当正在复印时，不要抽出纸张。

从纸张的边缘起约4毫米处开始后的区域即为本设备的可扫描区域。

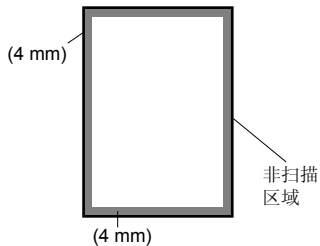

单张复印

- 1 将文档面朝上插入到自动进纸器中，或面朝下放在玻璃板上。
- 2 按**复印键**。



要停止复印及取出原件，请按**停止/退出键**。

多份文件复印（使用自动进纸器）

- 1 将文档**面朝上**插入到自动进纸器中。
- 2 用拨号盘输入要复印的份数(最多99份)。例如，要复印38份，则依次按数字**3, 8**。
- 3 按**复印键**。



要对复印件进行分类，可使用**选项键**。（见第52页，*分类多份复印（使用自动进纸器）*）

多份文件复印（使用玻璃板）

- 1 打开文件盖。

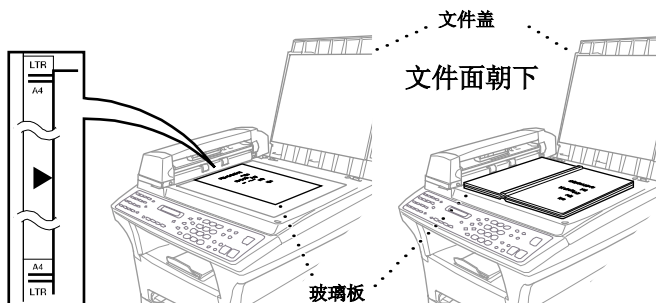

- 2 将文档**面朝上**插入到自动进纸器中，或**面朝下**放在玻璃板上。
- 3 合上盖。
- 4 用拨号盘输入要复印的份数(最多99份)。例如，要复印38份，则依次按数字**3, 8**。
- 5 按**复印键**。

内存不足消息

当复印时内存已满，则屏幕上将显示出：

OUT OF MEMORY
100% ■■■□□ AUTO

如果正扫描要复印文档的第一页，请按**停止/退出键**以取消此操作，然后重新开始一个单张复印。如果正扫描其它页面，则可按**复印键**来复印已扫描的页面—**或**—按**停止/退出键**以取消扫描。

在继续复印之前，可能需要删除一些内存中的传真文档，以释放一些内存。



要获得更多的内存，可关闭传真存储—**或**—打印出内存中的传真。（参见第44页上的*设置传真存储*）

临时复印设置

可通过按**复印**键增强复印件效果。**放大/缩小**、**对比度**和**选项**键 这些设置都是临时性的，当复印完毕后，设备便会返回到其默认设置45秒钟。如您想再次使用临时复印设置，请在45秒钟之内将下一页文件放进自动进纸器中或玻璃板上。

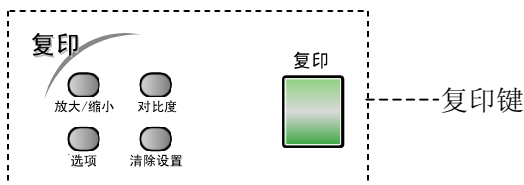

使用多份复印设置进行复印

可通过使用不同的设置组合来获得最佳的复印效果。在使用**放大/缩小**、**对比度**和**选项**键设置完成后，LCD上将显示：

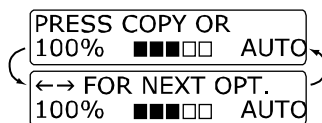

- 如要选择其它设置，请按 或 键。

—或—

如果要结束所选的设置，请按**复印**键。









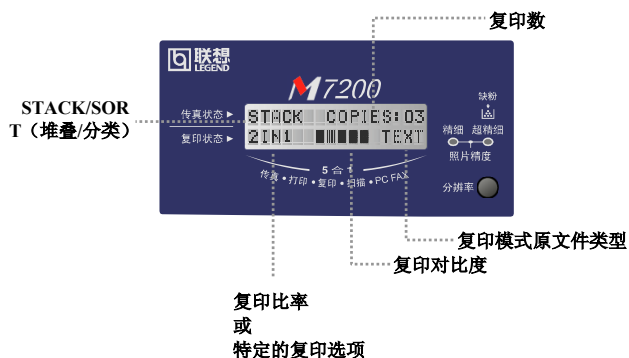

要清除设置并重新开始，按**清除设置**键。



LCD屏幕上将显示当前复印设置状态。您可以进行多种设置。



放大或缩小复印





- 1 将文档面朝上插入到自动进纸器中，或面朝下放在玻璃板上。
- 2 用拨号盘输入要复印的份数(最多99份)。
- 3 按**放大/缩小**键。
- 4 按  或  来选择**放大**或**缩小**比率。
通过按  键，可将复印件缩小到原文档大小的**71%、50%或25%**。
—或—
通过按  键，可放大到**141%、150%、200%或400%**。
—或—
可按  或  键来选择MANUAL（手动），并使用拨号盘输入放大或缩小的比率（所输入比率必须在25%到400%之间）。例如，依次按**5, 3**，输入缩小比率**53%**。
- 5 按**设置**键。
- 6 按**复印**键—或—按  或  键进行其它设置。



特定的复印选项（每页2版或每页4版或海报）不能用**放大/缩小**来设置。

复印对比度

可调整复印对比度，以使复印件更暗或更亮。

- 1 将文档面朝上插入到自动进纸器中，或面朝下放在玻璃板上。
 - 2 用拨号盘输入要复印的份数(最多99份)。
 - 3 按**对比度**键。
- ■■■ □ □ +
SELECT ← → & SET
- 4 按  键可使复印件更亮—或—按  键使复印件更暗，然后再按**设置**键。
 - 5 按**复印**键—或—按  或  键进行其它设置。







使用选项键

选项键可更改复印份数、堆叠/分类以及特定复印选项（仅用于下一次复印）等设置。请参考下表。







按选项键	菜单选项	选项	工厂设置
 选项	NO. OF COPIES:01 (复印份数: 01)	NO. OF COPIES:XX (复印份数: XX份)	01
	COPY MODE(复印模式)	AUTO/TEXT/PHOTO (自动/文本/照片)	AUTO(自动)
	STACK/SORT (堆叠/分类)	STACK/SORT (堆叠/分类)	STACK (堆叠)
	SPECIAL (特定)	2 IN 1/4 IN 1/POSTER/OFF (每页2版/每页4版/海报/关)	OFF(关)
	PAPER TYPE (纸张类型)	THIN/PLAIN/THICK/ THICKER/TRANSPARENCY (薄/普通/厚/特厚/透明胶片)	PLAIN (普通纸)

复印模式

可对原文档的不同类型选择不同的复印分辨率（文本、自动或照片）。请选择正确的图像复印类型。

- 1 将文档面朝上插入到自动进纸器中，或面朝下放在玻璃板上。
- 2 用拨号盘输入要复印的份数(最多99份)。
- 3 按选项键，然后按  或  键来选择 COPY MODE (复印模式)，然后按设置键。
- 4 按  或  键来选择正确的图像复印类型，然后按设置键。文本（只有文本），自动（艺术线条、图形或有照片的任何组合图），照片（只有照片）。
- 5 按复印键—或—按  或  键进行其它设置。

分类多份复印（使用自动进纸器）

- 1 将文档面朝上插入到自动进纸器中。
- 2 用拨号盘输入要复印的份数(最多99份)。
- 3 按选项键，接着按  或  键来选择 STACK/SORT(堆叠/分类)，然后按设置键。
- 4 按  或  键来选择 SORT(分类)，然后按设置键。
- 5 按复印键—或—按  或  键进行其它设置。

特定的复印选项（使用自动进纸器）

可通过将两张或四张原稿复印到一张纸上，从而可有效地节约纸张。

- 1 将文档**面朝上**插入到自动进纸器中。
- 2 用拨号盘输入要复印的份数(最多99份)。
- 3 按**选项**键，然后按 \leftarrow 或 \rightarrow 键来选择**SPECIAL (特定模式)**，然后按**设置**键。
- 4 按 \leftarrow 或 \rightarrow 键来选择 **2 IN 1**(每页2版)、**4 IN 1**(每页4版)或**OFF(关)**，然后按**设置**键。
- 5 按**复印键**—或—按 \leftarrow 或 \rightarrow 键进行其它设置。

特定的复印选项（使用玻璃板）

可通过将两张或四张原稿复印到一张纸上或将照片生成海报尺寸复印，从而可有效地节约纸张。

- 1 将文档**面朝下**放到玻璃板上。
- 2 用拨号盘输入要复印的份数(最多99份)。
- 3 按**选项**键，然后按 \leftarrow 或 \rightarrow 键来选择**SPECIAL (特定模式)**，然后按**设置**键。
- 4 按 \leftarrow 或 \rightarrow 键来选择 **2 IN 1**(每页2版)、**4 IN 1**(每页4版)、**Poster(海报)**或**OFF(关)**，然后按**设置**键。
- 5 按**复印键**。



如果您选择第4步中的**2 IN 1**(每页2版)、**4 IN 1**(每页4版)，请将下一页文件放在玻璃板上，然后按**设置**键。扫描完所有的文件之后，点击复印按钮。

NEXT:PRESS SET
END:PRESS COPY

每页2版

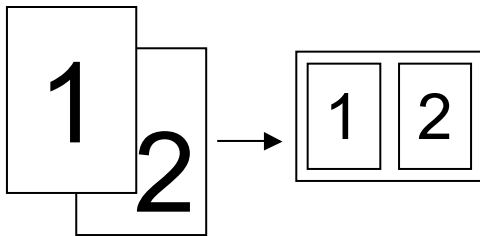

每页4版

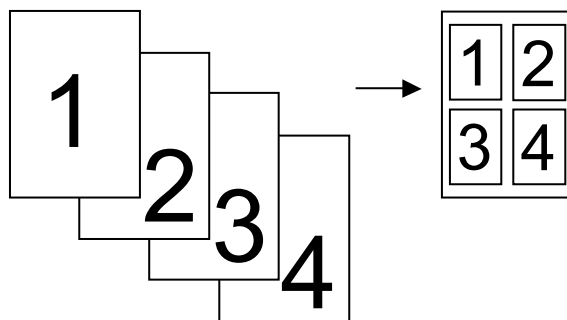

海报

您可将照片生成海报尺寸复印。

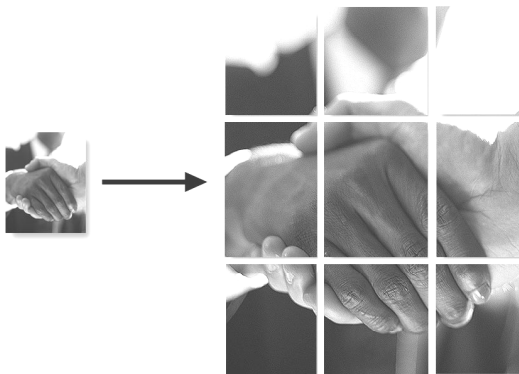

特定的复印选项（每页2版或每页4版或海报）不能用**放大/缩小**来设置。只能在使用玻璃板时方可进行海报尺寸复印。海报不适用于多份复印。

纸张类型

可以使用下列类型的纸张进行复印。为了获得最佳打印质量，请选择正确的介质类型。

THIN (薄) (60-69克/平方米) 薄纸

PLAIN (普通) (70-95克/平方米) 普通纸

THICK (厚) (96-120克/平方米) 重磅纸或粗纸

THICKER (特厚) (121-161克/平方米) 特重磅纸、粗纸。

TRANSPARENCY (透明胶片) 幻灯片 (OHP)

- 1 按**选项**键，然后按 \leftarrow 或 \rightarrow 键来选择**PAPER TYPE (纸张类型)**，然后按**设置**键。
- 2 按 \leftarrow 或 \rightarrow 键来选择需要的纸张类型，然后按**设置**键。
- 3 按**复印**键—或—按 \leftarrow 或 \rightarrow 键进行其它设置。

更改默认设置

按**菜单**键，然后按数字**3**，可更改复印模式的默认设置。这些设置将延续使用，直到通过按**菜单**键更改了这些设置。可调整复印模式以及对比度及纸张类型设置。通过按一个编号，可选择要调整的复印设置，如下图所示。按 \leftarrow 或 \rightarrow 键来选择要设置的选项。按**设置**键，接受此选项。按**停止/退出**键—或—按 \rightarrow 键选择你想改变的下一步设置。按**菜单**键，然后再按**3**。

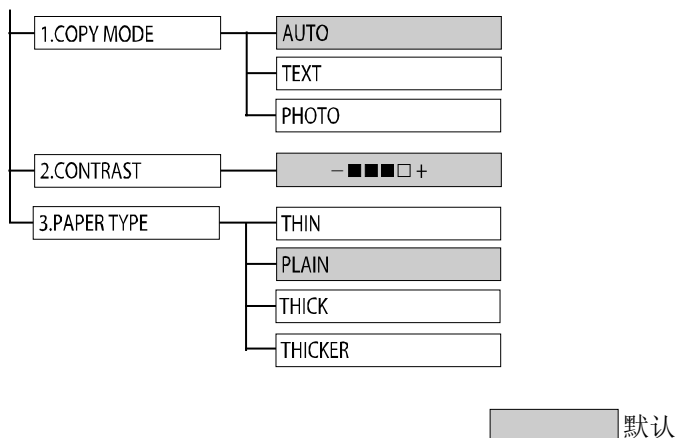

复印模式（原档案类型）

可根据原档案类型来选择复印分辨率。默认设置为**AUTO**（自动），可用于原档案包括文本以及照片时。**TEXT**（文本）用于原档案中仅有文本时。**PHOTO**（照片）用于复印照片。

- 1 按**菜单**键，然后按数字**3, 1**。
- 2 按 \leftarrow 或 \rightarrow 来选择原档案类型（**AUTO**(自动)、**TEXT**(文本)或**PHOTO**(照片)），然后按**设置**键。
- 3 按**停止/退出**键—或—按 \rightarrow 键进行其它设置。

复印对比度

可调整复印对比度，以使复印件更暗或更亮。

- 1 按**菜单**键，然后按数字**3, 2**。
- 2 按 \leftarrow 键可使复印件更亮—或—按 \rightarrow 键使复印件更暗，然后再按**设置**键。
- 3 按**停止/退出**键—或—按 \rightarrow 键进行其它设置。

纸张类型

可以使用下列类型的纸张进行复印。如果要得到最佳打印质量，请选择你最常使用的介质类型。

- THIN（薄）**（60-69克/平方米）薄纸或幻灯片
- PLAIN（普通）**（70-95克/平方米）普通纸
- THICK（厚）**（96-120克/平方米）重磅纸或粗纸
- THICKER（特厚）**（121-161克/平方米）特重磅纸、粗纸。

- 1 按**菜单**键，然后按数字**3, 3**。
- 2 按 \leftarrow 或 \rightarrow 键来选择需要的纸张类型，然后按**设置**键。
- 3 按**停止/退出**键。

特定打印功能

Windows打印

随机光盘中包括有专用于Microsoft Windows 95/98/98SE/Me/ 2000 Professional/XP 以及 Windows NT Workstation Version 4.0的打印机驱动程序。可通过安装程序(参见快速安装指南)非常轻松地将驱动程序安装到Windows系统中。本打印机驱动程序采用了联想(北京)有限公司独有的压缩模式,它可大大提升在Windows应用程序下的打印速度,并且含有多种实用的打印机设置如省墨打印模式和自定义纸张大小模式等等。

增强的内存管理

本设备有其独有的数据压缩技术,它可自动压缩图形数据和下载字体数据,从而有效地使用MFC的内存。使用本设备的标准内存便可避免内存错误并进行整页打印、以600dpi的分辨率打印图形和更大字体的文本数据。

从计算机中打印

纸盒

本设备的纸盒可装入普通纸和透明胶片。当本设备接收到发自计算机的打印数据时,便从纸盒中取纸并开始进行打印。

■ 从计算机中选择打印命令

可从计算机中发送一个打印命令和打印数据到本设备。LCD屏幕上将显示出日期和时间,并显示出**RECEIVING DATA**(正接收数据)的消息。如果发送了多页,本设备便自动开始打印下一页。



可在应用程序中选择正确的纸张来源、纸张大小以及打印方向等。

如果所使用的应用程序不支持自定义纸张大小,请选择一个比文档页面大的纸张。然后在应用程序中通过更改左右页边距来调整打印区域。(参见第63页上的*可接受的纸张*)



当使用标签、信封、明信片或厚纸进行打印时,必须从手动进纸槽进纸。

双面打印（手动双面打印）

随机提供的Windows 95/98/98SE/Me及Windows NT Workstation Version 4.0驱动程序均支持手动双面打印。（更详细的信息，请参见打印机驱动程序帮助。）首先，设备将自动在纸张的一面打印所有偶数页。然后，Windows驱动程序将提示您（一个弹出式消息）重新插入纸张。重新插入纸张之前，请先纸张整理平整，否则，将很容易卡纸。注意不要使用非常薄或非常厚的纸。

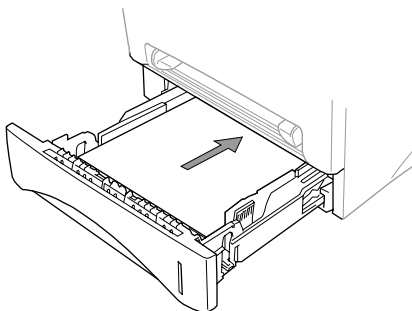

在进行双面打印作业时，请确保将先打印输出的纸张，页面朝上放在纸盒中。如图所示，请注意正确的方向。



当使用手动双面打印功能时，有可能出现卡纸故障或打印质量不太理想的情况。

手动进纸槽

在本设备纸盒的上方有一个手动进纸槽。可在此槽中装入信封和特殊打印介质（一次只能装入一张）。无需从纸盒中取出纸张。（参见第63页上的 *可接受的纸张*）

通过使用手动进纸槽便可在标签、信封、明信片或厚纸上打印或复印。（参见第60页上的 *在厚纸和明信片上打印*）



如果要使用标签和信封，则它们的类型必须满足激光打印机的介质要求。如果使用了不正确的类型，则可能会损害或污染硒鼓表面，并导致打印故障。

装入单张纸

从手动进纸槽进行单张打印时不必在打印机驱动程序的设置对话框中选择手动进纸槽。请将打印面朝上、纵向（垂直）或横向（水平）地将单张纸插入手动进纸槽中。

- 1 尽量对齐纸张与手动进纸槽中心，并将纸张慢慢插入手动进纸槽中，直到前端触碰到进纸辊。
- 2 调整手动进纸槽导纸板，使其宽度与所装入纸张一致。

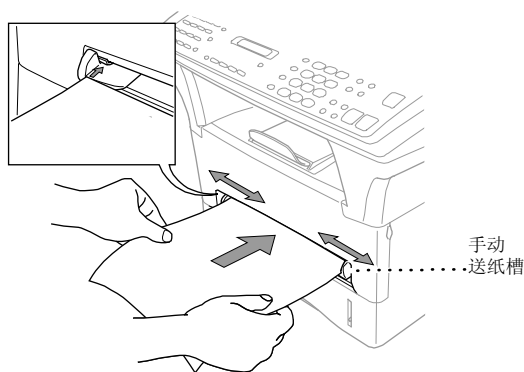

装入多张纸

- 1 打开Windows打印机驱动程序的设置对话框，然后在纸张来源中选择手动进纸槽。按上述的第1步和第2步装入第一张纸。设备自动开始打印。
- 2 打印第一页之后，屏幕上将显示：

**MANUAL FEED
INSERT PAPER**
- 3 重复第1步和第2步直到打印结束。



如果未选择手动进纸槽，而插入了一张纸到手动进纸槽中，本设备将先从手动进纸槽中装入第一页，但其余页面将从纸盒中进纸。

在厚纸和明信片上打印

当掀开本设备后盖时，从手动进纸槽到本设备后部就会形成一条直的纸张通道。当要在信封、厚纸和明信片上打印时，应使用这种进纸和出纸方式。

- 1 在打印机驱动程序中选择手动进纸槽。
- 2 与平常一样发送打印数据。
- 3 拉起设备后盖。

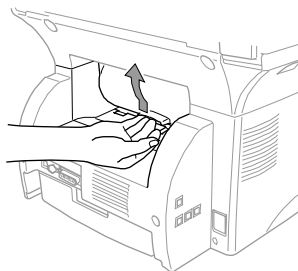

- 4 调整手动进纸槽导纸板，使其宽度与所装入纸张一致。
- 5 用双手将纸张插入手动进纸槽直到纸张的前端碰到进纸辊。让设备自动将纸张拉入其相应位置上。
- 6 当设备排出已打印的页面后，返回到第5步，插入下一张纸。本设备会等待您将下一张纸插入。为每个要打印的页面重复上面5到6步。
- 7 当打印完成后，合上设备后盖。



为避免输出纸盒中堆叠在一起的透明胶片被弄脏，应在每张透明胶片输出时及时将它取走。

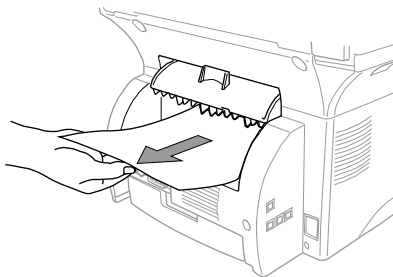

面向下输出纸盒

本设备输出打印页时，使打印页面向下输出到设备前面的输出纸盒中。请拉出输出纸盒的伸长翼板以支撑打印输出的纸张。



为避免输出纸盒中堆叠在一起的透明胶片被弄脏，应在每张透明胶片输出时便及时将它取走。

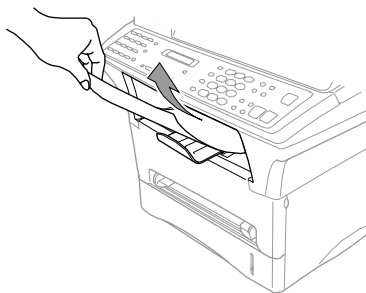

复位键

按此键将清除内存中的所有打印数据。

同时打印/传真

当正发送内存中的传真或接收内存中的传真或当扫描信息传到计算机中时，本设备可同时打印由计算机发来的打印作业。但是，当本设备正在复印或接收一个传真时，它将暂停打印作业，当复印或传真接收完成后，便可继续打印。而在从计算机中进行打印期间，仍可发送传真。

打印机菜单功能

打印内置字体列表

可打印本设备的内置（或常驻）字体列表，以便在应用这些字体之前对每种字体有所了解。

- 1 按**菜单**键，然后按数字**4, 1, 1**。
- 2 按**传真启动**键。设备自动打印出字体列表。
- 3 按**停止/退出**键。

打印打印配置列表

可打印出本设备的当前设置列表。

- 1 按**菜单**键，然后按数字**4, 1, 2**。
- 2 按**传真启动**键。设备自动打印出打印机配置列表。
- 3 按**停止/退出**键。

恢复出厂默认设置

可将本设备的配置复位为出厂初始设置。这将恢复内置字体而清除临时设置的宏。可使用远程打印机控制台程序来更改用户设置。

- 1 按**菜单**键，然后按数字**4, 2**。屏幕上将显示：

1.RESET 2.QUIT

- 2 要恢复到出厂设置请按数字 **1**，如果按数字 **2** 则退出而无任何更改。
- 3 按**停止/退出**键。

可接受的纸张

要使用本设备进行高质量的打印输出，选择正确的纸张是非常重要的。

	纸张类型	纸张大小
上层纸盒与下层纸盒	切纸	A4、Letter、B5(ISO)、A5、A6 (仅适用于上层纸盒)、Executive
手动进纸槽:	切纸	A4、Letter、B5(ISO)、A5、A6、Executive、自定义尺寸 70-216×116-356 毫米 (2.75-8.5×4.57-14英寸)
	信封	DL, C5, COM-10, Monarch
	明信片	—
	标签和透明胶片	A4, Letter

纸张容量

进纸盒: 至多27毫米 (1.06英寸) 高 (上限标记), 约250张75克/平方米 (20令磅) 纸张或10张透明胶片

输出纸盒 (机器前面): 约150张75克/平方米 (20令磅) A4/Letter纸张

纸张规格 (适用于纸盒)

	切纸
基本重量	60至105克/平方米 (16到28令磅)
纸厚	0.08至0.13毫米(0.003至0.005英寸)
水分含量 (湿度)	4%至6%
平滑度	100至250 (Sheffield)

手动进纸槽:

	切纸	信封
基本重量	60至105克/平方米 (16至28令磅)	75至90克/平方米 (20至24令磅)
纸厚	0.08至0.13毫米 (0.003至0.005英寸)	0.084至0.14毫米 (0.003至0.005英寸)
水分含量 (湿度)	4%至6%	4%至6%
平滑度	100至250 (Sheffield)	100至250 (Sheffield)

推荐的纸张类型:

普通纸: Xerox Premier 80
 透明胶片: 用于激光打印机或激光设备的3M CG3300
 标签: Avery激光标签L7163

使用联想M7200打印机驱动程序

打印机驱动程序是一种传输数据的软件，它可通过使用打印机命令语言或页面描述语言，将用于计算机的格式转化为打印机所需要的特殊格式。本打印机驱动程序位于随机光盘上。您可以从联想网站(<http://www.legend.com>)上下载本打印机驱动程序的最新版本。

打印机驱动程序的功能

(适用于Windows 95/98/Me以及Windows NT 4.0、Windows 2000/Windows XP用户)



在本节中显示的屏幕均来自Windows 98下。计算机上的屏幕显示会随Windows 操作系统的不同而略有不同。

详细信息，请参见打印机驱动程序中的联机帮助。
可通过点击选项卡屏幕左侧上的图例，来更改设置。

基本选项卡

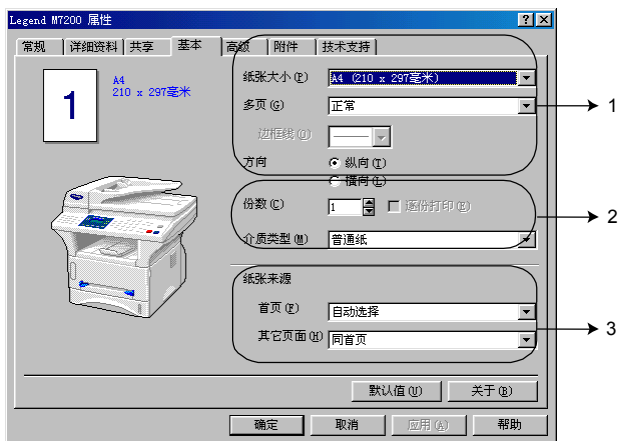

1. 选择纸张大小、多页打印、方向等。
2. 选择打印份数以及介质类型。
3. 选择纸张来源、首页以及其它页。

纸张大小

从下拉框中选择所需的**纸张大小**。

多页面

多页面选项可缩小页面的图像大小，从而可以在一张纸上打印多个页面；或放大图像大小，从而可以在多张纸上打一个页面。



例如：每页4版



例如：2×2页1版

边框线

当要使用多页面功能在一张纸上打印多个页面时，可在每张纸的每个页面上选择**实心边框**、**短划线边框**或**无边框**。

方向

方向选项可选择文档在打印时所处的位置(**纵向**或**横向**)。



纵向



横向

打印份数

份数选项可设置要打印文档的份数。

逐份打印

如果要打印多份文档，则可选择逐份打印选项。当选取了逐份打印复选框，将打印一份完整的文档，然后再重复打印选择的份数。如果没有选取逐份打印复选框，在打印文档的下一页之前，将会打印出此页面的所有份数。



选取了逐份打印复选框



未选取逐份打印复选框

介质类型

可以在打印机中使用下列类型的介质。如果要得到最佳打印质量，请选择正确的介质类型。

普通纸

薄纸

厚纸

特厚纸

透明胶片

当使用普通纸张时，请选择**普通纸**。当使用重磅纸、信封或牛皮纸时，请选择**厚纸**或**特厚纸**。对于透明胶片，请选择**透明胶片**。

纸张来源

首页

可通过**首页**选项来选择要打印文档第一页的纸张来源。

自动选择	将从第一个可用纸盒（纸张大小与文档大小相匹配的纸盒）中进第一张纸。（参见第73页上的附件选项卡）
纸盒1	从纸盒1中进第一张纸。
纸盒2(可选项)	从纸盒2(可选项)中进第一张纸。
手动进纸槽	从手动进纸插槽中进第一张纸。

如果选择了**纸盒1**、**纸盒2**以及**手动纸盒**，这些纸盒将突显（高亮显示）在驱动程序屏幕上。



其他页

文档剩余页面的打印将从所选的纸张来源中进纸。

同**首页**

纸盒1

纸盒2(可选项)

手动进纸槽

高级选项卡

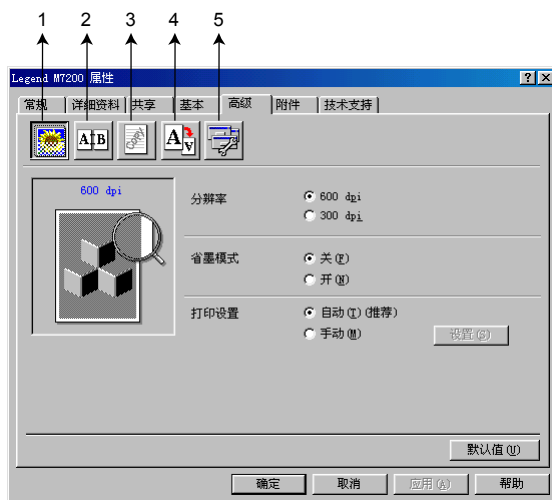

可通过选择下列图标来更改此选项卡的设置：

1. 打印质量
2. 双面打印
3. 水印
4. 页面设置
5. 设备选项

打印质量

分辨率

可更改如下几种打印分辨率：

- ◆ 300 dpi
- ◆ 600 dpi

省墨模式

可通过打开**省墨模式**来降低打印成本，省墨打印有效地降低了打印浓度和墨粉的消耗。

打印设置(仅适用于Windows 95/98/98SE/Me用户)

可使用打印设置来优化打印文档类型(照片、图形或扫描图像)的打印质量。当选择**自动(推荐)**时，打印机会以最佳的打印设置自动进行打印。

当将打印设置设置为**手动**时，则可手动更改**亮度**、**对比度**、**图形质量**等选项。

双面打印

选择**双面打印**图标，可显示可用的**手动双面打印**功能。

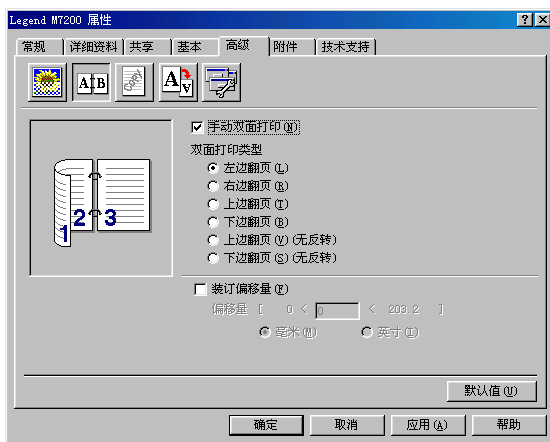

手动双面打印

选取**手动双面打印**复选框时，将有六种用于打印方向的双面打印方向类型。在此模式下，打印机将先打印出所有的偶数页。然后打印机将停止打印，并显示再次装入纸张的消息。当点击**确定**键后，打印机将开始打印所有的奇数页。

装订偏移量

如果选取了**装订偏移量**复选框，便可以指定装订侧的偏移量值(单位为英寸或毫米)[范围为0-203.2毫米(0-8英寸)]。

水印

通过将位图文件作为源文件或选择预置的水印，便可以将徽标或文本作为水印置于文档之上。

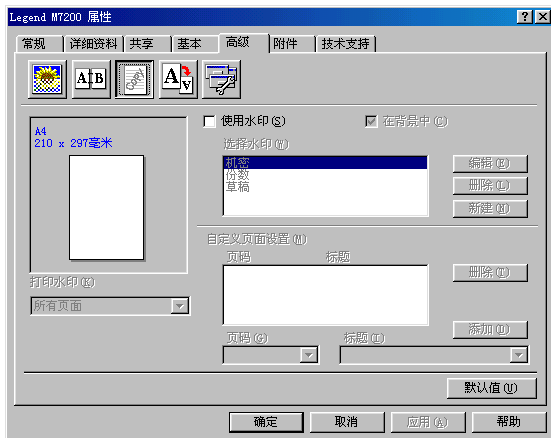

打印水印

打印水印功能提供了以下几种打印选择：

- 所有页*
- 仅首页*
- 从第二页起*
- 自定义*

在背景中

选取了“**在背景中**”复选框后，文档内容将盖在水印上面。如果未选取“**在背景中**”复选框，水印将盖在文档内容上面。可通过选择水印并点击**编辑**按钮，来更改页面上水印的大小和**位置**。如果要添加一个新水印，请点击新建按钮并从**水印类型**中选择**文本**或**位图**。

水印文本

在文本框中输入所需的**水印文本**，并选择**字体**、**大小**、**浓度**以及**类型**。

水印位图

在文件框中输入位图文件名和路径，或通过浏览按钮来选择一个位图。也可设置图像的缩放大小。

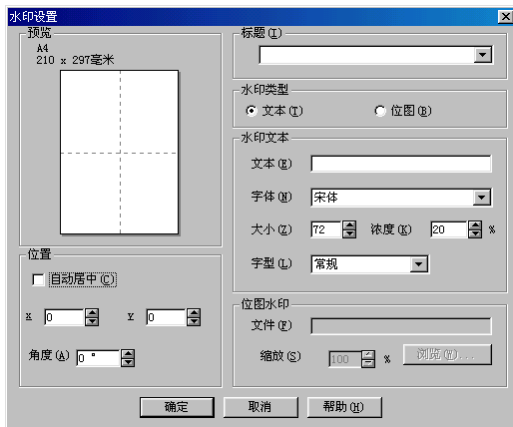

位置

通过位置设置，可控制水印在页面上的位置。

页面设置

可用缩放功能来更改文档的打印尺寸。

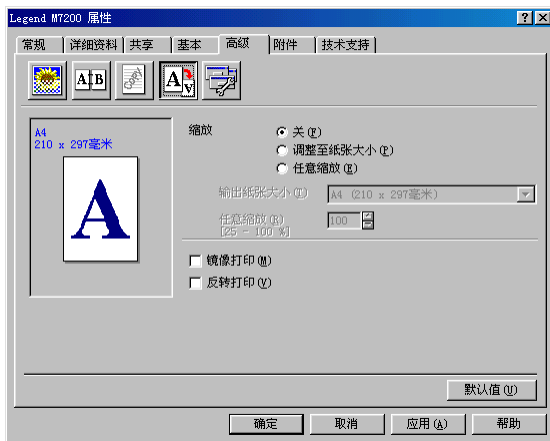

1. 如果要以文档出现在屏幕上的大小进行打印，请选择**关**。
 2. 如果文档大小不标准或您仅有标准大小的纸张，请选择**调整至页面大小**。
 3. 如果要 will 将文档缩小或放大输出，请选择**任意缩放**选项。
- 还可以使用页面设置的**镜像打印**或**反转打印**功能。

设备选项

可对以下的打印机功能进行设置：

- 快速打印设置
- 管理员(仅适用于Windows 95/98/98SE/Me用户)
- 打印日期和时间

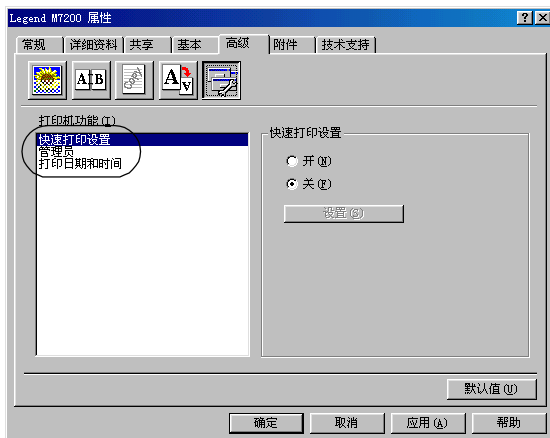

快速打印设置

通过**快速打印设置**，您可以快速地选择驱动程序设置。如果要查看设置，只需点击任务条上的快速打印设备图标即可。可从**设备选项**中**关闭**或**打开**此功能。

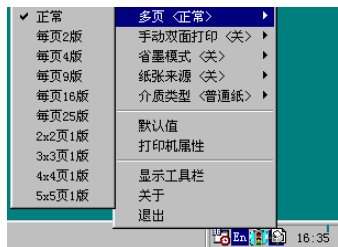

管理员(仅适用于Windows 95/98/98SE/Me用户)

通过管理员选项，可将复印、缩放以及水印功能锁定以及设置密码保护。

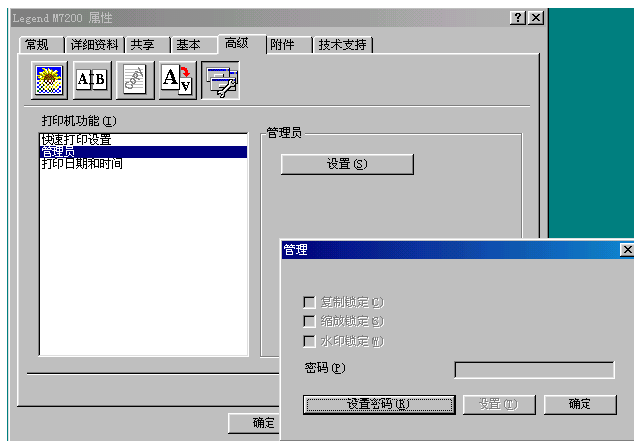

请牢记所设置的密码并将其保存在安全的地方。如果您忘记了密码，将无法访问这些设置。

打印日期和时间

如果启用了**打印日期和时间**功能，便可以自动将计算机系统时钟的日期和时间打印在文档上。

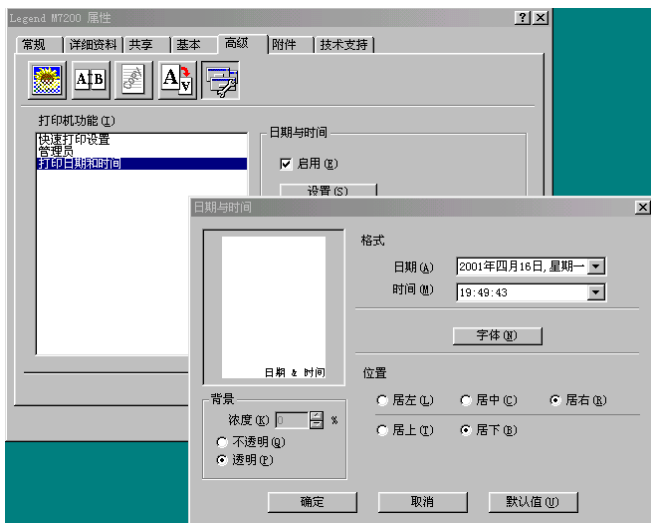

点击**设置**按钮，可更改**日期和时间格式、位置**以及**字体**等。如果要**将日期和时间放在文档的背景中**，请选择**不透明**。当选择**不透明**后，可通过调整**浓度**的百分比来设置日期和时间背景**的浓度**。



选项框中所显示的日期和时间表示的是要打印的日期和时间格式。而在文档上打印的实际日期和时间是从计算机设置上自动检索的。

附件选项卡

附件选项卡包括配置打印机驱动程序**的设置**，用来决定用于各个纸张来源的纸张大小。此选项卡还可将所有添加的附件安装到驱动程序设置中。

纸张来源设置

如要配置各个纸张来源的纸张大小，可在**纸张来源设置**列表中选中**纸张来源**。然后从下拉框中选择**纸张大小**，并点击**更新**按钮。（当在基本选项卡中选择**自动选择**时，便会用到**纸张来源设置**中的设置。）

默认纸张来源

当所要打印的文档纸张大小与纸张来源设置中的纸张大小不匹配时，便可使用**默认纸张来源**来选择所要使用的纸张来源。

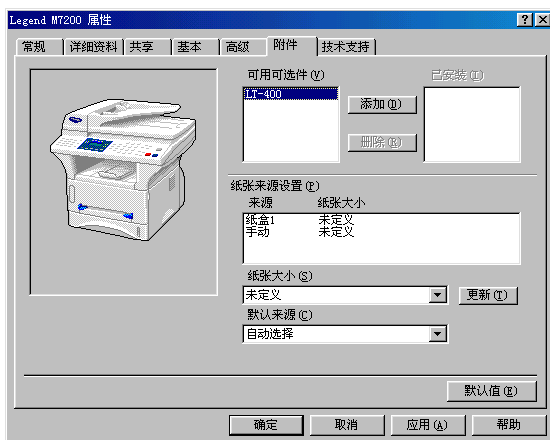

可用可选项

为了能够使用第二个纸盒(可选项)，则必须在驱动程序中安装此可选项。从**可用可选项**中选择（突显）纸盒型号，并点击**添加**按钮。在**已安装**列表框中将列出所有的可选纸盒，同时**纸张来源设置**列表框以及屏幕图例也将显示出第二个纸盒。

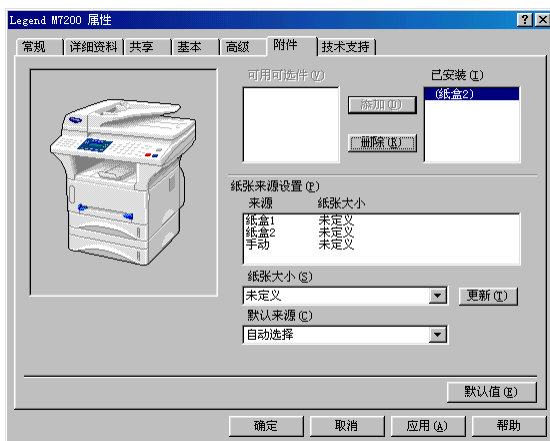

技术支持选项卡

技术支持选项卡显示了驱动程序版本信息以及设置信息。此外，还可以链接到联想网站以及更新驱动程序的Web站点上。

检查设置

检查设置选项可显示当前驱动程序的设置列表。



打印机驱动程序的功能(适用于Windows 2000/XP用户)

Windows 2000打印机驱动程序采用的是Microsoft的通用驱动程序体系结构。以下小节说明了驱动程序的功能以及可在Windows 2000下可用的选项。

常规选项卡

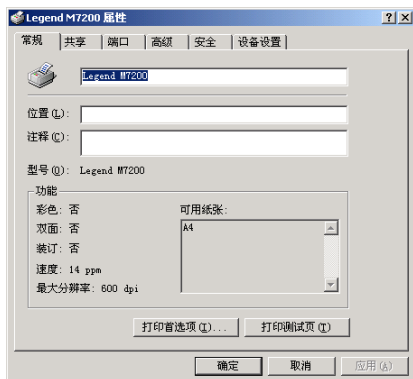

打印首选项

在常规选项卡中，点击**打印首选项...**按钮可打开布局选项卡。

布局选项卡



方向

方向选项可选择文档在打印时所处的位置(纵向或横向)。



纵向



横向

每张纸打印的页数

可以选择在一张纸上打印1、2、4、6、9或16个页面。每个页面的图像将缩小至与纸张相适应的大小。



每页2版



每页4版

纸张/质量选项卡



纸盒选择

纸张来源

纸张来源有以下几种选项：*自动选择*、*自动*、*上层纸盒*、*下层纸盒*(可选项)以及*手动进纸槽*。

- 当选择了*自动选择*后，本设备便自动选择与文档大小相匹配的纸盒。



必须在设备设置选项卡中设置每个纸张来源的纸张大小，以便设备的自动选择功能正常工作。

- *自动*选项仅对于有自动检测纸张来源中纸张大小功能的设备有效，在设备上*自动*选项不可用。

介质

为了获得最佳打印质量，请选择正确的介质类型。

- 经常
- 厚纸
- 特厚纸
- 透明胶片

当使用普通纸张时，请选择 *普通纸* 选项。当使用重磅纸、信封或牛皮纸时，请选择 **厚纸** 或 **特厚纸**。当使用透明胶片时，请选择 *透明胶片*。

高级选项

点击纸张/质量选项卡中的 **高级...** 按钮，可打开如下所示的窗口：



纸张/输出

纸张大小—选择要打印文档的纸张大小。纸张大小应该与在应用程序中设置的纸张大小相同。

份数—请输入所要打印的份数。

图形

打印质量—可更改如下几种打印分辨率：

每英寸600 x 600点

每英寸300 x 300点

文档选项

高级打印功能—可用此选项来启用或禁用高级打印功能。如果禁用了此功能，将禁用页面顺序、每张纸打印的页数、份数以及逐份打印。

半色调—当打印图形时，本选项可用于更改抖动图案，以获得最佳的打印效果。有如下几种选择：

Auto Select (自动选择)

Super Cell (超强单元格)

Dither 6x6 (抖动 6x6)

Dither 8x8 (抖动 8x8)

设备设置选项卡

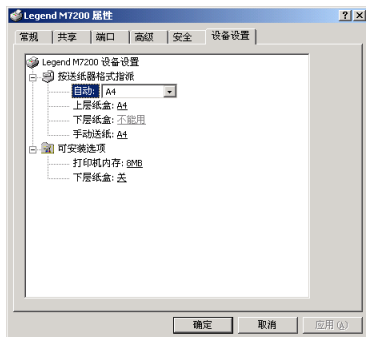

按送纸器格式指定

本选项可向各个纸张来源指定纸张大小。为了使自动纸张选项(**自动选择**)正常工作，各个纸张来源中的纸张大小必须与已装入纸张来源中的实际纸张大小匹配。

有效的选项包括：

- A4*
- A5*
- B5 (JIS)*
- Executive*
- Letter*

可安装选项

打印机内存—如果在本设备上安装有内存条（可选项），则必须选择设备中正确的内存总量，以便驱动程序可以存取附加的内存。

下层纸盒—如果已安装有下层纸盒，则必须将此选项设置为开，以便能够使用下层纸盒。

使用扫描键（适用于Windows用户）



如果与Macintosh相连接，则扫描键将无效。

可使用控制面板上的扫描按钮将文档扫描到文字处理软件、图形或电子邮件应用程序中。用扫描按钮进行扫描的优势是无须从计算机中通过点击鼠标来扫描。

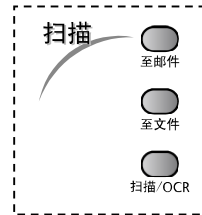

使用控制面板按键

要使用控制面板上的扫描按键来进行扫描，必须将设备与Windows计算机相连接，并且已安装了相应的驱动程序。

扫描到电子邮件

可将文档扫描到电子邮件应用程序中，并作为电子邮件的附件，这可通过PageManager, 文件扫描按钮设置轻松地更改。（参见第81页上的*扫描到电子邮件*）

- 1 将文档面朝上置于自动进纸器中或面朝下放在扫描仪玻璃板上。
- 2 按“**至邮件**”键。
- 3 设备将扫描此文档，并创建一个附件，然后便启动计算机中的电子邮件程序，显示出一封未输入地址的新邮件。

扫描到图像

可将图片扫描到图形应用程序中，以供查看和编辑。

- 1 将文档面朝上置于自动进纸器中或面朝下放在扫描仪玻璃板上。
- 2 按“**至文件**”键。
- 3 设备将扫描文档，并发送一个图像到您的图形应用程序中。

扫描到OCR

如果要扫描的文档是文本格式，则可自动地将扫描的图像转换为可编辑的文本文件，并在文字处理软件中打开此文件，以供进一步编辑。

- 1 将文档面朝上置于自动进纸器中或面朝下放在扫描仪玻璃板上。
- 2 按“**扫描/OCR**”键。
- 3 设备将扫描文档进行识别转换，然后将识别后的结果用文字处理软件程序打开以供查看和编辑。

使用控制面板按钮(适用于Windows 2000和Windows XP用户)

如果多功能一体机与装有 Windows 2000 的计算机相连接，则每次要使用扫描键时都必须手动选择“Presto! Smart Launcher”。

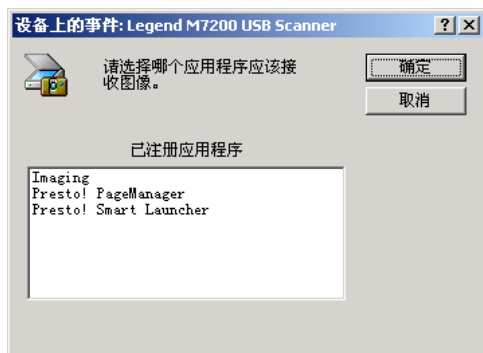

(This is a Windows 2000 screen)

但是，如果您参照下述步骤进行了设置，便可直接按扫描键来进行扫描作业。

适用于 Windows 2000 用户

- 1 依次点击开始→设置→控制面板，然后双击扫描仪和照相机。

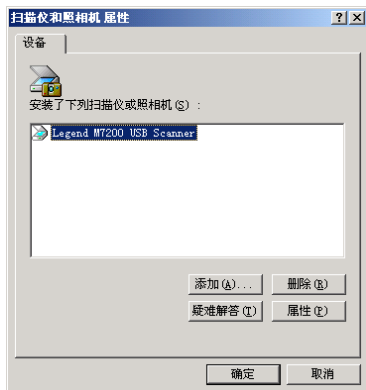

- 2 当出现如下窗口时，请选择 Legend M7200 USB Scanner，然后点击属性按钮。



- 3 在 Legend M7200 USB Scanner 属性窗口中，点击事件选项卡。

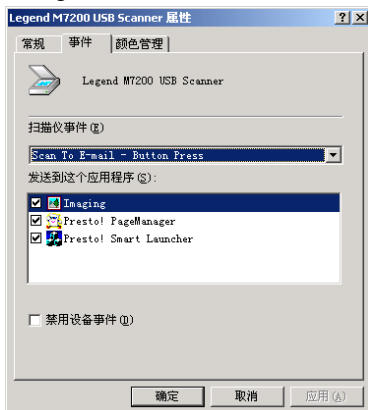

- 4 确认在“发送到这个应用程序”栏中，只选择了“Presto! Smart Launcher”选项，然后点击应用按钮。

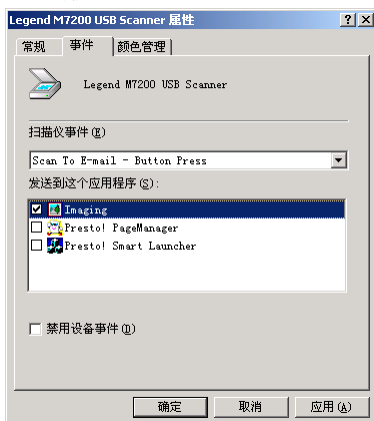

- 5 重复此步骤，直至设置完扫描仪事件下拉列表框中的所有其它扫描键。

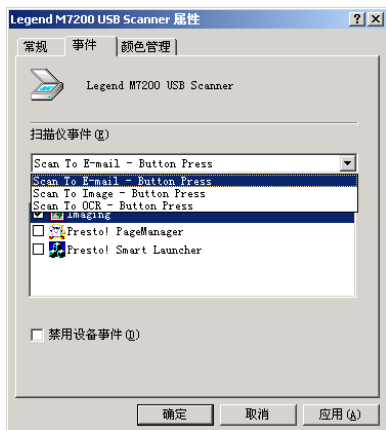

适用于 Windows XP 用户

- 1 依次点击开始→设置→控制面板，然后双击扫描仪和照相机。
选择 Legend M7200 USB Scanner，右击并选择属性菜单，打开属性窗口。



2 点击事件选项卡



- 3 点击“启动这个程序”，然后在右侧下拉列表框中选择要激活的应用程序。请从下拉列表框中选择“Presto! Smart Launcher”，然后点击应用按钮。

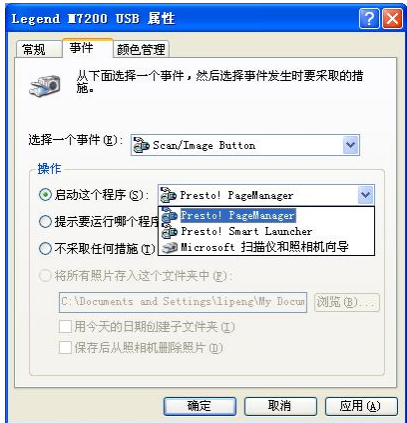

- 4 从“选择一个事件”栏中选择其它扫描键，然后重复上述第 3 步，直到将所有的扫描键都设置成与“Presto! Smart Launcher”相关联。



可在第一次出现的选择窗口中选择要用扫描键来启动的应用程序，并选取“对此动作总是使用此程序”，然后点击确定按钮，这样将不会再出现要求您作出选择的窗口。

选择扫描仪

要选择TWAIN_32 Legend MFL Pro Color 作为扫描仪驱动程序，可在所用应用程序中的“选择扫描仪”或“选择来源”选项中选择它。

在PageManager窗口中，从文件下拉菜单中选择**获取**，或选择**TWAIN**或**扫描**按钮，便打开扫描仪设置对话框：

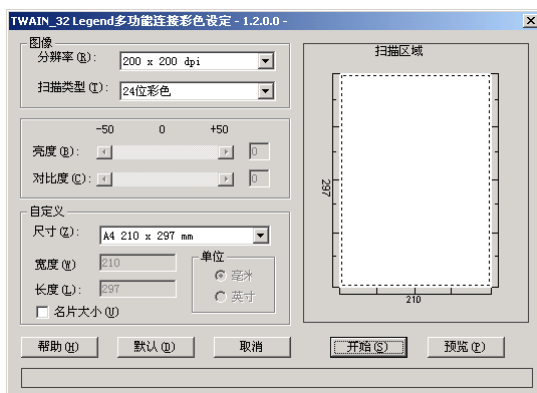

将文档扫描到计算机中

- 1 将文档面朝上置于自动进纸器中或面朝下放在扫描仪玻璃板上。
- 2 如果需要，在扫描仪设置对话框中调整如下设置：
 - ◆ **分辨率**
 - ◆ **扫描类型**（黑白、灰度[误差扩散]、真灰色、256色、24位真彩色、24位真彩色（快速））
 - ◆ **亮度**
 - ◆ **对比度**
 - ◆ **大小**
- 3 从扫描仪窗口中选择**开始**按钮。

扫描完成后，关闭扫描仪窗口。出现PageManager窗口，并在窗口中以红色边框突显刚刚扫描的图像。

扫描仪窗口中的各种设置

图象

分辨率

从**分辨率**下拉列表框中选择扫描分辨率。更高的分辨率需要更多的内存，并将需要更多的传输时间，但可获得更为精细的扫描图像。

扫描类型

对于文本或艺术线条，可将图像类型设置为黑白模式。对于照片图像，可将图像类型设置为灰度（误差扩散）或真灰色模式。

灰度（误差扩散）可用于扫描包含照片或图形的文档。（误差扩散是一种创建类似于灰度图像的方法，它以特定的矩阵计算方法将真灰度点替换为黑色点。）

真灰色可用于扫描包含照片或图形的文档。此扫描模式使用了高达256级灰度进行扫描，因而扫描出的图像更为精细。但此模式需要更多的内存及更长的传输时间。

彩色可选择256色（最多能扫描256种颜色）和24位真彩色（最多可扫描1.68千万种颜色）。可使用24位真彩色来获得更为精细的彩色图像，但其图像文件大约比256色图像大三倍。

亮度

可调整亮度设置以获得最佳质量的扫描图像。联想MFC Software Suite共有100级亮度设置（-50到50）。默认值为0，这是一个“平均”设置。可拖动滑块来设置亮度级别，向右拖动滑块将增大图像的亮度，反之，向左拖动滑块将减轻图像的亮度（加暗图像）。也可直接在框中输入一个亮度值来进行设置。

如果所扫描出的图像太亮，请降低亮度值并再次扫描此文档。如果所扫描出的图像太暗，请增加亮度值并再次扫描此文档。

对比度

仅当选择了灰度设置之后，才可调整对比度设置，但当选择了黑白作为灰度时，对比度设置无效。

提高对比度级别（通过向右拖动滑块）可强调图像的暗区域和亮区域，而减小对比度级别（通过向左拖滑块）则可表现灰度区域更多的细节。也可直接在框中输入一个对比值来进行设置。

自定义

大小

可设置如下大小的扫描区域：

- ◆ Letter (8 1/2 × 11 inches)
- ◆ A4 (210 × 297 mm)
- ◆ A5 (148 × 210 mm)
- ◆ B5 (182 × 257 mm)
- ◆ Executive (7 1/4 × 10 1/2 inches)
- ◆ 名片(90 × 60 mm)
- ◆ 自定义，可在0.35 × 0.35英寸到8.5 × 14 英寸之间进行调整。

选择了自定义大小之后，可通过在扫描区域拖动鼠标来进一步调整扫描区域。当要剪裁扫描图像时应使用此方法。

名片大小

要扫描名片，请选择名片(90 × 60 mm)，然后将名片放在单页文稿夹的顶部中心处。

当扫描照片或其它图像到文字处理软件或其它图形应用程序中时，可尝试不同的对比度、模式和分辨率以确定最佳设置。

预览图像

通过预览图像可快速地扫描图像（以低分辨率）。在**扫描区域**将出现一个缩略图。这只是图像的预览，因此可能看上去此图像非常糟糕。可使用**预览**按钮来预览要扫描的图像以便裁剪掉不需要的部分。当对裁剪后的预览图像感到满意时，可点击**开始**按钮来扫描此图像。

1 将文档面朝下插入到自动进纸器中。

2 点击**预览**按钮：

整个文档便被扫描到计算机中，并在扫描仪窗口的**扫描区域**中显示出此图像。

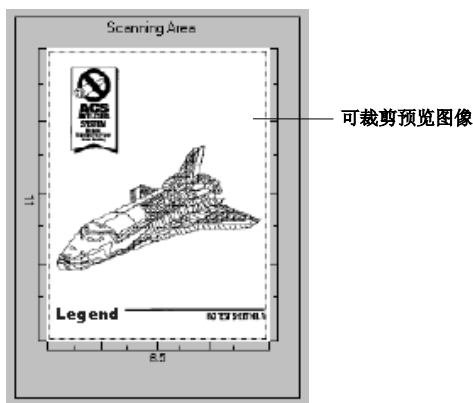

3. 要裁剪掉文档的一部分，可使用鼠标左键从**扫描区域**轮廓线的四边或四角开始拖动。调整轮廓线直到只剩下所需的部分为止。

4 如果您使用的是第一步中的自动进纸器，请再次将文档面朝上置于自动进纸器中。

5 如果需要，可在扫描仪设置对话框中调整**分辨率**、**扫描类型**、**亮度**、**对比度**以及**大小**等选项。

6 点击**开始**按钮。

此时，仅所选的文档区域才出现在PageManager窗口中。

7 在PageManager窗口中，可使用多种工具选项对扫描的图像进行细致的修改，如使用选项菜单中的裁剪选项可对图像进行精细的裁剪，使用扩大选项可将整个图像画布增大。

简介

本章概述了联想PC-FAX软件的基本操作。您可从联想MFC软件包中找到此软件。随机的多功能套装软件还包括Page Manager和清华OCR（联想增强版）等软件。

联想资源管理器

联想资源管理器应用程序必须运行于与本设备直接相连的Windows计算机上。如果需要，在安装多功能套装软件及打印机驱动程序时，可自动安装此资源管理器程序。本资源管理器将模拟MFC上的双向并行端口为传真通信端口和Windows GDI打印并行端口。

多功能一体机远程设置

本多功能一体机远程设置应用程序可通过在计算机上简易而快捷的参数设定来快速地设置本设备。当启动此应用程序后，多功能一体机设备上的设置将自动下载到计算机中，并显示在计算机屏幕上。当更改了设置之后，便可直接将更改上传到设备中。

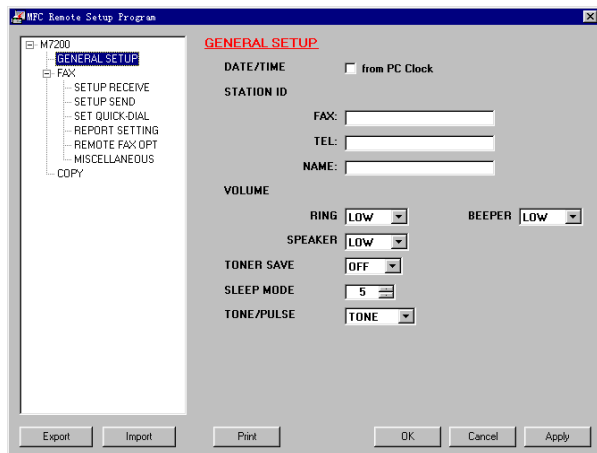

OK（确定）

将开始上传更改数据到本设备中，并退出远程设置程序。如果出现了错误，可再次输入正确的参数，然后点击**确定**按钮。

Cancel（取消）

不上传任何数据到设备中并退出远程设置程序。

Apply (应用)

该操作可上传数据到设备中，但不退出远程设备程序。

Print (打印)

该操作将打印所选的条目信息。直到上传完数据之后，才可打印出这些数据。可点击**应用**按钮上传新的数据到设备中，然后点击**打印**按钮打印这些数据。

Export (导出)

该操作可将当前的配置设置保存到一个文件中。

Import (导入)

该操作可从特定文件中读入设置信息。

用PC-FAX发送传真(仅适用于Windows用户)

通过联想PC-FAX软件，您可用计算机来发送传真文档。可先在计算机中用任何应用程序创建一个文件，然后以PC-FAX格式发送。甚至还可添加一个传真封面。您所需做的是在PC-FAX地址簿中将接收方设置为成员或组。然后，用地址簿的搜索功能快速地找到要向其发送传真的接收方。

设置用户信息

- 1 从开始菜单，依次点击**开始**→**程序**→**多功能Software Suite**，然后选择**PC-FAX设置**。也可



点击传真发送对话框中的图标来打开联想PC-FAX设置对话框。(参见第92页上的**用户界面**)

将出现**联想PC Fax设置**对话框：

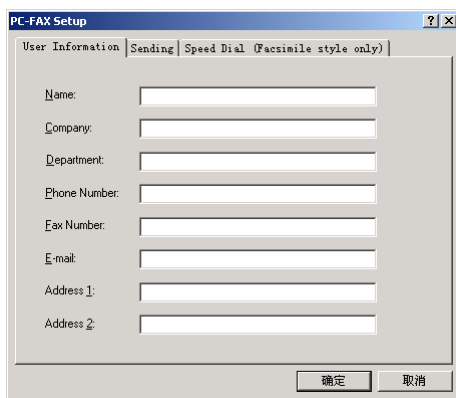

- 2 输入所需的用户信息。此信息将用于创建传真标题和传真封面。
- 3 要保存用户信息，请点击确定按钮。

设置发送信息

可通过点击**联想PC-FAX设置**对话框中的**发送**选项卡来打开**发送**选项卡窗口。

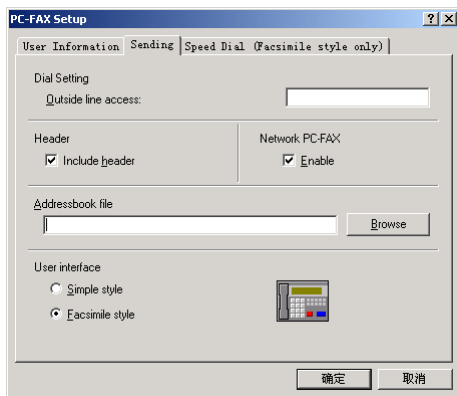

Outside line access（外线访问）

输入拨打外线的号码。拨打外线时可能有时要通过贵公司的PBX（专用分组交换机）电话系统。

Include header（包括传真标题）

要在发送的传真页顶部添加一个标题，请选取**标题**复选框。

Addressbook file（地址簿文件）

可选择不同的地址簿数据库文件。必须输入数据库文件的路径及文件名，或使用**浏览**按钮来查找和选择数据库文件。

Network PC-FAX

如果装有NC8100H网卡（可选件），便可使用Network PC-FAX。当使用它时，请选取启用复选框。（见NC-8100h用户手册中的第14章）。

User interface (用户界面)

必须为发送对话框选择一个用户界面。有两个选择：**简单类型**和**传真类型**。

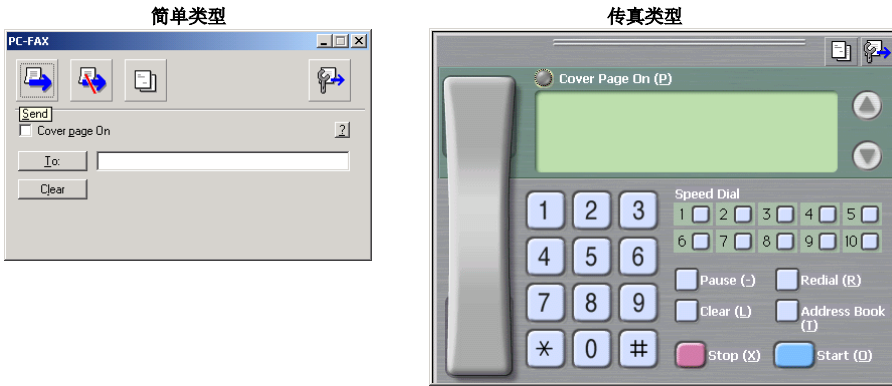

设置速拨号

可通过点击**联想PC-FAX设置**对话框中的**速拨号**选项卡来打开**速拨号**选项卡窗口。(要使用此功能，必须选择了传真类型用户界面。)

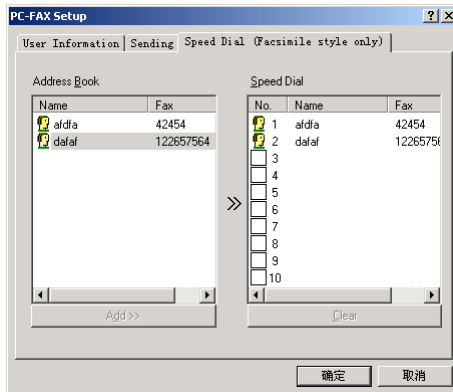

可登记任何地址或地址组到一个速拨号按钮（共十个）上。

要登记地址到速拨号位置：

- 1 点击要设置的速拨号位置。
- 2 点击要指定给速拨号位置的地址或组。
- 3 点击Add (添加) >>按钮，设定速拨号位置。

要清除速拨号位置：

- 1 点击要清除的速拨号位置。
- 2 点击Clear (清除) 按钮。

地址簿

从开始菜单，依次点击开始→程序→多功能Software Suite，然后点击地址簿。将出现联想地址簿对话框：

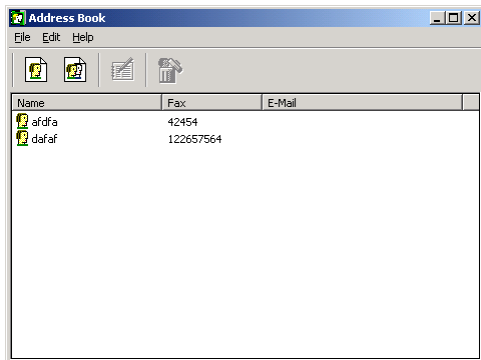

在地址簿中设置成员

在联想地址簿对话框，可添加、编辑、删除已存储的成员或组信息。

- 1 在地址簿对话框中，点击图标来添加一个成员。将出现联想地址簿成员设置对话框：

Address Book Member Setup

Name: Title:

Company:

Department: Job Title:

Street Address:

City: State/Province:

Zip Code/Post Code: Country/Region:

Business Phone: Home Phone:

Fax: Mobile Phone:

E-Mail:

MFC E-Mail Address:

OK Cancel

- 2 在联想地址簿成员设置对话框中，输入成员的信息。姓名和传真是必填字段。点击确定按钮，保存成员的信息。

设置多址发送组拨号

如果要向同一份PC-FAX发送到多个收件人，可将多个成员加入到一个组中。

- 1 在**联想地址簿**对话框中，单击图标来创建一个组。出现**联想地址簿组设置**对话框：

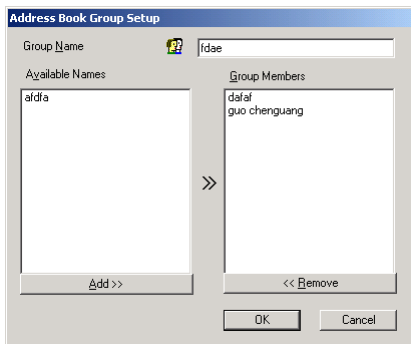

- 2 在**Group Name (组名称)**栏中输入新建组的名称。
- 3 在**Available Names (可用名称)**框中，选择要加入到此组中的每个成员，然后单击**Add (添加) >>**按钮。
添加到组的成员将显示在**Group Members (组成员)**框中。
- 4 添加完所有成员之后，单击**OK (确定)**按钮。

编辑成员信息

要编辑成员或组：

- 1 在**联想地址簿**对话框中，选择您想编辑的成员或组。
- 2 单击图标。
- 3 编辑成员或组信息。
- 4 单击**OK (确定)**按钮，保存更改。

删除成员或组

要删除成员或组：

- 1 在**联想地址簿**对话框中，选择您想删除的成员或组。
- 2 单击图标。
- 3 当出现删除确认对话框时，单击**确定**按钮。

导出地址簿

可将地址簿导出到一个ASCII文本文件中(*.csv)。

要导出当前的电话簿：



如果要创建Vcard，首先必须选择成员。

- 1 从地址簿中选择**File(文件)**菜单，指向**Export(导出)**菜单，然后点击**Text(文本)**或点击**Vcard**菜单，如果点击了Vcard，则转到第5步。
- 2 从**Available Items(可用条目)**列中选择要导出的数据字段，然后点击**Add (添加) >>**按钮。



选择要列示的条目。

- 3 如果要导出到ASCII文件中，请选择**Divide Character(分隔符) - Tab(制表符)**或**Comma(逗号)**。该操作将在导出时，在每个数据字段之间插入一个制表符或逗号。
- 4 点击**OK (确定)**按钮以保存数据。

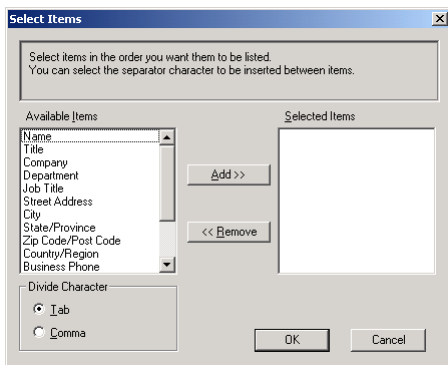

- 5 输入文件名，然后点击**保存**按钮。

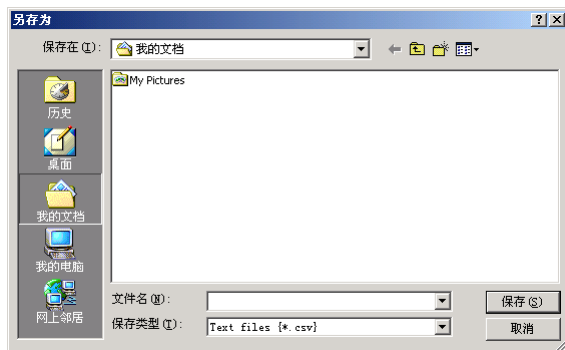

导入到地址簿

可将ASCII文本文件 (*.csv) 或Vcards导入到地址簿中。

要导入ASCII文本文件：

- 1 从地址簿中选择**File(文件)**菜单，指向**Import(导入)**菜单，然后点击**Text(文本)**或点击**Vcard**菜单，如果点击了Vcard，则转到第5步。

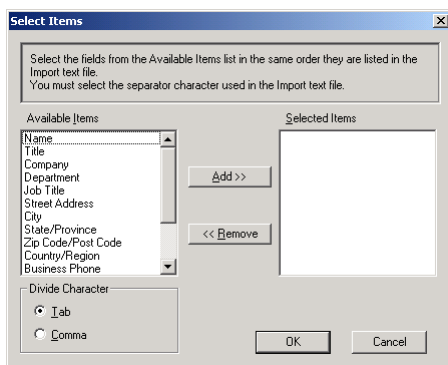

- 2 从**可用条目**列中选择要导入的数据字段，然后点击**Add (添加) >>**按钮。



从**Available Items(可用条目)**列表选择字段的顺序应与**Import(导入)**文本文件中列出的顺序一致。

- 3 基于所要导入的文件的格式，请选择**Divide Character(分隔符)** – **Tab(制表符)**或**Comma(逗号)**。
- 4 点击**OK (确定)**按钮以导入数据。
- 5 输入文件名并点击**打开**按钮。

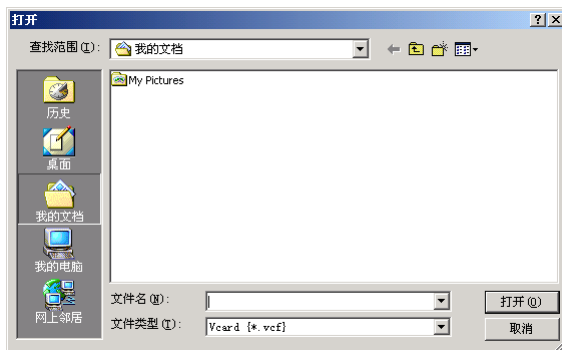

设置传真封面

从传真发送对话框中点击图标，打开联想PC-FAX传真封面设置对话框。（参见第92页上的用户界面）出现**联想PC-FAX传真封面设置**对话框：

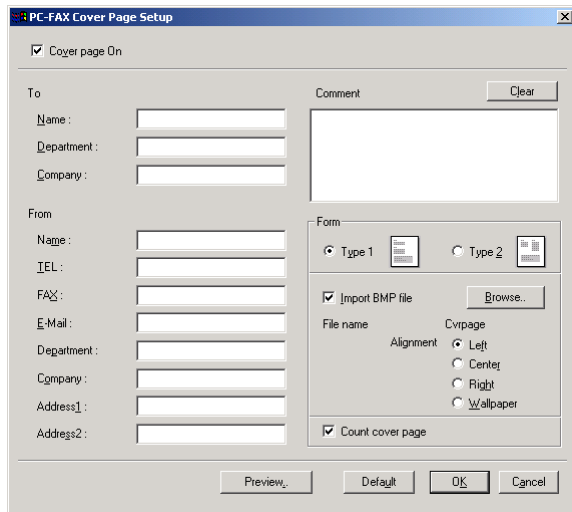

To (到)

可在每个框中输入所需的信息。



如果是将同一传真发给多个接收人，则在传真封面上将不会打印接收人信息。

From (从)

可在每个框中输入所需的信息。

Comment (注释)

输入想要添加到传真封面的注释内容。

Form (选择传真封面格式)

选择想要的传真封面格式。

Input BMP file (导入BMP文件)

可在传真封面上插入一个位图文件如贵公司徽标。

请用**浏览**按钮来选择一个BMP文件，然后选择对齐方式。

Count cover page (计算传真封面)

当选取了此复选框时，则在计算传真页数时包括此传真封面。否则，在计算传真页数时不包括此传真封面。

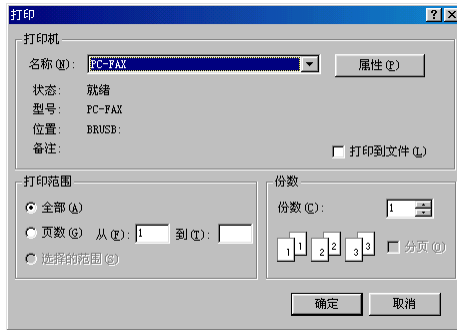

使用简单类型发送PC FAX文件

- 1 在计算机上的Word、Excel、Paint、Draw或任何应用程序中创建一个文件。
- 2 从文件菜单中，点击**打印**按钮。出现**打印**对话框。

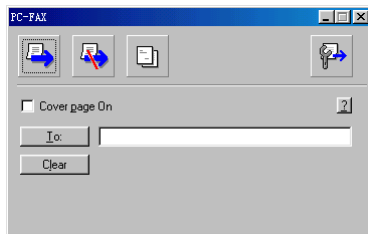

- 3 在名称栏中，选择**PC-FAX**，然后点击**确定**按钮。出现传真发送对话框。



- 4 在“**To:**”字段中，输入接收方的传真号码。也可点击**To: (到:)**按钮，从地址簿中选择传真号码。如果输入了一个错误的号码，可点击**Clear (清除)**按钮来清除所输入的内容。
- 5 如果要发送传真封面和注释，请选取**Cover page On (传真封面开)**复选框。也可点击  图标来创建传真封面或编辑现有的传真封面。
- 6 当准备好发送传真之后，点击  图标。
- 7 如果要取消传真，点击  图标。

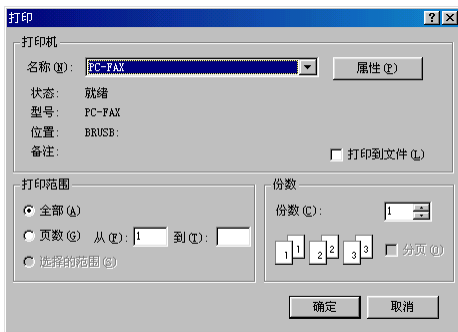

使用传真类型发送PC FAX文件

- 1 在计算机上的Word、Excel、Paint、Draw或任何应用程序中创建一个文件。
- 2 从文件菜单中，点击**打印**按钮。
出现**打印**对话框。



- 3 在名称栏中，选择**PC-FAX**，然后点击**确定**按钮。
出现传真发送对话框。



- 4 可使用以下方法来输入电话号码：
 - A. 使用数据键区来输入数字。
 - B. 点击任何一个速拨号按钮。
 - C. 点击**地址簿**按钮，然后从地址簿中选择一个成员或组。
- 5 如果输入错误，可点击**Clear(清除)**按钮来清除所输入的内容。
- 6 如果要包括传真封面，请点  **Cover page On(传真封面开)**按钮。也可点击  图标来创建传真封面或编辑现有的传真封面。
- 7 点击**Start(开始)**按钮来发送传真。
- 8 如果要取消传真，点击**Stop(停止)**按钮。

重拨：

如果要想重拨一个号码，可点击**Redial(重拨)**按钮来翻滚显示最近五个传真号码。

PC-FAX接收

可通过PC-FAX来接收传真，并存储到计算机中。

运行PC-FAX接收

从开始菜单，依次点击程序，多功能Software Suite，然后选择PC-FAX接收。

PC-FAX  10:40 图标将出现在Windows底部的任务栏中。

设置计算机

- 1 在计算机任何栏上，右击PC-FAX  10:40 图标，然后点击PC-Fax Rx Setup。
- 2 将出现PC Fax接收设置对话框：

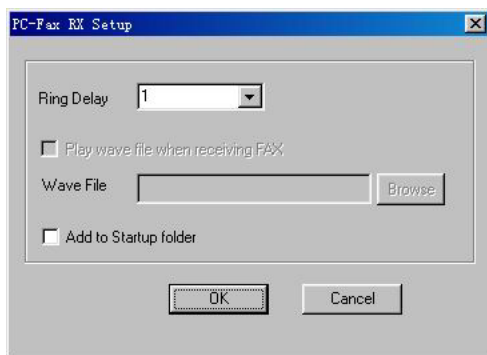

- 3 在振铃延迟栏中，选择计算机应答接入呼叫前的铃响次数。
- 4 如果需要，可选取当接收传真时播放wave文件复选框，然后输入wave文件路径。
- 5 如果想要在Windows启动时自动启动PC-FAX接收程序，可选取Add to Startup folder(添加到启动文件夹)复选框。

如何在DOS应用程序下使用本设备

在DOS应用程序中进行打印之前，请检查设备名称是否已出现在应用程序的打印机选项中。如果未列出，则必须先安装与HP LaserJet 5P兼容的打印机驱动程序。

下表显示了打印机驱动程序和仿真模式的组合。要最佳地使用本设备，应在应用程序中安装HP打印机驱动程序。

应用程序支持的打印机驱动程序	用远程打印机控制台程序来选择仿真模式
HP LaserJet 5P™	HP LaserJet 6P仿真模式

- 确信已在应用程序中选择了正确的打印机驱动程序。
- 确信在DOS应用程序中已将打印分辨率设置为了600dpi。

何为远程打印机控制台？

远程打印机控制台（RPC）是一种可运行在DOS环境下的实用程序。使用此实用程序可从计算机中更改多种打印机设置，如仿真模式、打印质量、字体和页面设置等。因为大多数DOS应用程序有一个打印机设置菜单，从而会忽略由RPC进行的设置，因此对于这些应用程序，无需使用本远程打印机控制台实用程序。本实用程序主要对那些没有控制打印机设置和功能的应用程序有用。

安装远程打印机控制台

安装此实用程序之前，确信已安装了如下所示的软硬件：

DOS	3.3或更新
监视器	EGA/VGA或兼容
可选件	鼠标：必须安装鼠标驱动程序。 (也可用键盘来操作本实用程序。)

请按以下步骤来安装此远程打印机控制台实用程序：

- 1 确信设备已与计算机相连。
- 2 启动计算机，并切换到DOS状态。如果在Windows中，退出并返回到DOS提示符下。
- 3 将随机光盘插入到光盘驱动器中。（或用正确的盘符代替“X”）
- 4 在DOS提示符（C:\>）下输入X:（X为光盘驱动器盘符），并按回车键。

```
C:\>X:
```

5 输入命令CD DOS，并按回车键。

```
X:\>CD DOS
```

6 输入命令RPCSETUP，并按回车键。

```
X:\DOS>RPCSETUP
```

7 请按屏幕提示进行安装。

运行远程打印机控制台主程序

在 C:\DOS>提示符下，输入命令RPCX，然后按回车键，启动远程打印机控制台主程序。在计算机屏幕上将出现此程序的主屏幕。

- 不要在Windows下的DOS窗口中使用此实用程序。

错误消息

在工作过程中，您可能会遭遇到本设备或电话线路问题。如果出现这种情况，本设备一般能识别这些问题，并显示出错误消息。下表按字母顺序列出了最常见的错误消息：

错误消息	原因	措施
CHANGE DRUM SOON (立即更换硒鼓)	硒鼓单元已接近其使用寿命。	如果出现打印质量问题，请换一个新硒鼓。
	安装新的硒鼓后未复位硒鼓计量器。	1. 打开前盖，并按 清除 键。 2. 按数字 1 复位硒鼓计量器。
CHANGE TONER (更换墨粉)	如果出现 CHANGE TONER (更换墨粉) 的消息，同时控制面板上的墨粉用完指示灯闪烁或熄来，仍可继续打印。但是墨粉已枯竭，并且设备显示此消息表明墨粉很快将用完。	现在就订购一个新的墨粉盒。
CHECK CASSETTE (检查纸盒)	纸盒安装不正确。	正确安装纸盒。
CHECK SCAN LOCK (检查扫描锁)	扫描仪的锁被锁定了。	按 停止/退出 键，解开扫描仪的锁定杆。
CHECK DOCUMENT (检查文档)	未插入文档或未正常进纸或文档太长。	此时不要向外抽拉纸张，当看过 文档卡住及卡纸 的内容后再操作，见第106页。
CHECK PAPER(检查纸) CHECK PAPER #1 (检查纸张#2) CHECK PAPER #2 (检查纸张#2) *可选的纸盒	设备缺纸或纸盒中的纸张装入不正确。	装入纸张到纸盒中，或从纸盒中取出纸张然后再次装入。
CHECK PAPER SIZE (检查纸张大小)	纸张大小与接收的传真大小不匹配。	将A4大小纸张装入纸盒。
COMM.ERROR (通信错误)	电话线路质量太差所导致的通信错误。	再次呼叫。
CONNECTION FAIL (连接失败)	轮询了一个非轮询等待模式的传真设备。	检查对方的轮询设置。

错误消息	原因	措施
COOLING DOWN (正在冷却)	硒鼓或墨粉盒温度太高。设置将暂停当前打印作业，并进入冷却模式。 在设备处于冷却模式期间，当设置显示 COOLING DOWN (正在冷却) 的消息时，可听到风扇高速转动的声音。	请等待，当设备就绪时将自动继续打印。
COVER OPEN (盖子打开)	前盖未完全合上。	打开再合上顶盖。
DISCONNECTED (已断开)	对方或其它方的传真设备终止了此次呼叫。	尝试再次传输或呼叫对方。
MACHINE ERROR XX (设备故障XX)	设备出现了机械故障。	关闭电源。 然后与联想（北京）有限公司联系，寻找技术支持。
NO RESPONSE/BUSY (未响应/太忙)	所呼叫的号码未响应或太忙。但可与未连接传真设备的号码通信。	检查号码并再试一次。
NOT ASSIGNED (未分配)	访问了未设定号码的单拨号或速拨号码。	设置此单拨号或速拨号码。(参见第18页， <i>存储单拨号码以及存储速拨号码</i>)
OUT OF MEMORY (内存不足) (当设备用作打印机时出现此消息。)	超出了设备的内存容量。	按 复位 键删除内存中残余的数据。 如果安装了Windows驱动程序，请在应用程序的打印菜单中将True Type模式设置为“作为图形打印”，然后再试一次。 降低打印分辨率或降低文档的复杂性。 扩充内存。
OUT OF MEMORY (内存不足) (当设备用作复印机时出现此消息。)	超出了设备的内存容量。	参见第49页上的 <i>内存不足消息</i> 。
PAPER JAM (卡纸)	纸张卡在了设备中。	(参见第106页上的 <i>打印机卡住或卡纸</i>)

错误消息	原因	措施
PLS CLEAN DRUM (请清洁硒鼓)	硒鼓的电晕丝脏了。	请清洁硒鼓单元的电晕丝。(参见第117页上的 <i>清洁硒鼓单元</i>)
PLS OPEN COVER (请打开盖子)	纸张、碎纸片或回形针等可能卡在设备内部。	打开前盖，取出硒鼓单元。如果看见任何卡住的纸张或异物，请轻轻地拉出。装加硒鼓单元，并合上前盖。如果仍旧出现此错误消息，请再次打开然后合上前盖。如果设备不能自我复位并返回到日期和时间状态下，则设备将显示的 MACHINE ERROR XX (设备错误XX)消息。然后与联想(北京)有限公司联系，寻求技术支持。
TONER EMPTY (缺粉)	墨粉已用完并且打印没有任何问题，或者硒鼓单元中未安装墨粉盒。	更换一个新墨粉盒，或将墨粉盒装入硒鼓单元中。(参见第118页上的 <i>更换墨粉盒</i>)

文档卡住及卡纸

当原文档或打印页卡住时，请按下列相应的步骤来清除卡纸。

文稿卡在自动进纸器的顶部。

- 1 从进纸器中取出所有未卡住的文稿。
- 2 打开自动进纸器的盖子。
- 3 将卡住的文稿从左边抽出。
- 4 合上自动进纸器的盖子。
- 5 按**停止/退出**键。

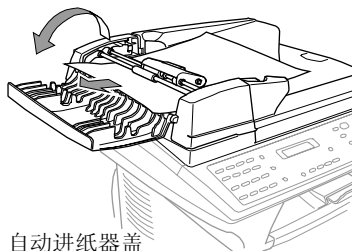

自动进纸器盖

文稿卡在自动进纸器内部

- 1 从进纸器中取出所有未卡住的文稿。
- 2 打开上盖。
- 3 打开自动进纸器的盖子。
- 4 将卡住的纸张从右边抽出。
- 5 合上自动进纸器。
- 6 合上盖。
- 7 按**停止/退出**键。

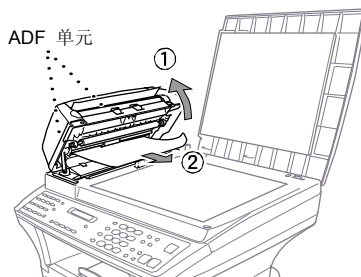

ADF 单元

打印机卡住或卡纸

在清除卡纸错误之前，必须先确定纸卡在什么位置。请阅读以下两种打印机卡住的情况并按照提示操作。



- 切勿强行抽出卡住的纸张，因为这样有可能导致损坏设备或致使墨粉洒在接下来的打印页上。
- 在刚刚使用完打印机后，打印机的一些内部部件温度非常高。在打开打印机的前盖或后盖时，切勿触摸下图中所标示的内部部件。

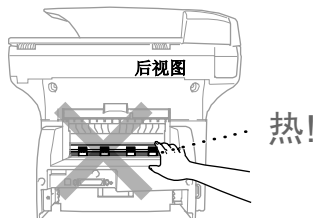
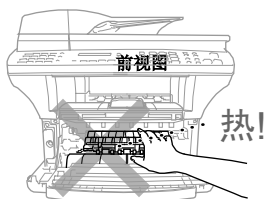

纸张卡在纸盒中

- 1 将纸盒完全抽出设备。
- 2 清除所有折皱的纸张。
- 3 调整手动进纸槽导纸板，使其宽度与所装入纸张一致。
- 4 压平纸盒内的纸张。
- 5 装回纸盒。

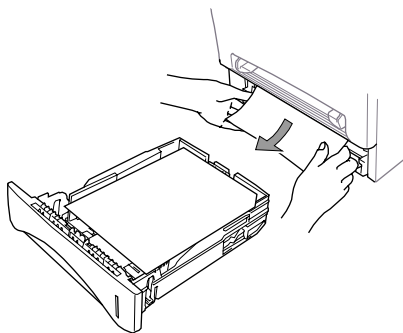

纸张卡在硒鼓单元附近

- 1 打开前盖。
- 2 取出硒鼓单元，如果不能很轻易就取出硒鼓单元，则不要强行取出。而是拿住卡住纸张的边缘，将纸张从纸盒中抽出。

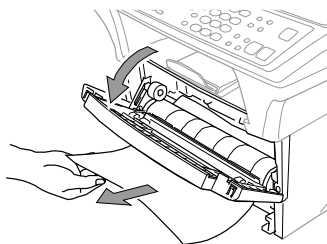
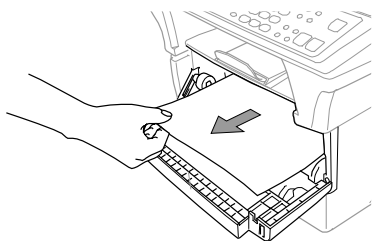

- 3 慢慢地抽出卡住的纸张。
- 4 装回硒鼓单元。
- 5 合上前盖。

纸张卡在热融单元附近

- 1 打开后盖。
- 2 抽出卡住的纸张。当不得不从设备的后面抽出纸张时，热融单元很可能已被墨粉颗粒弄脏，因此，随便后的几张打印页可能也是脏的。因此，一定要打印几张测试页，直到打印页干净了为止。
- 3 合上后盖。

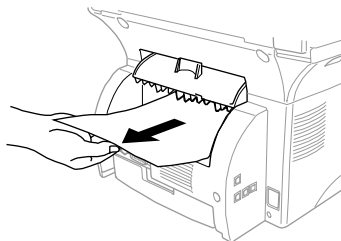







操作难点



如果您认为设备可能有故障，请先复印一份。如果复印件有所好转，则说明设备没有什么问题。然后，请查阅下表，并依照故障排除提示进行操作。

难点	提示:
打印和接收传真	
压缩打印以及出现水平条纹/句子的顶部或底部被截断。	可能是因为电话线路上的静电或干扰引起的。可使用复印功能复印一张，看看是否出现同样的问题。如果出现同样的问题，请与联想（北京）有限公司联系。
接收的传真上有垂直条纹/黑线。	有时候，接收的传真上会出现垂直条纹/黑线。可能是设备的电晕丝脏了，或者是发送方的传真扫描器脏了。请清洁电晕丝，或要求发件人用相同的设备再发送一次。可从另一台传真设备上接收一份传真。如果问题依旧，请与联想（北京）有限公司联系。
设备“听到”CNG音频	如果将设备（有附加电话）的Fax Detect（传真检测）功能设置为了ON（开），则设备将会对声音非常敏感。设备有可能错误地将线路上的语音或声音识别成了传真呼叫，并用传真接收音频进行响应。可按 停止/退出 按键取消传真。要避免这种问题，可将Fax Detect（传真检测，有附加电话）设置为OFF（关）。（参见第26页上的 传真检测（使用附加电话或分机电话） ）
水平条纹	您可能会收到带水平条纹或缺线的传真。通常这是因为电话连接不好而引起的。请让对方再发一次传真。
电话线路或连接	
不能拨号	检查拨号音。更改 音频/脉冲 设置。（参见第16页上的设置拨号模式（音频/脉冲））检查所有的线路连接情况。检查电源线的连接情况。拿起附加电话听筒，并拨打传真号码以手动发送一个传真。按 传真/开始 键之前，请等待传真接收音频。
当有呼叫时设备不应答	检查设备是否处于正确的接收模式（传真、传真/电话(F/T)或外接应答设备）。检查拨号音。如果可能，呼叫本传真设备以确定是否应答。如果依旧不应答，请检查电话线的连接情况。当呼叫本设备时没有铃声，请联系电信公司来检查此线路。
从附加电话听筒上听不到拨号音	拿起附加电话听筒。如果听不到拨号音，请检查本设备及墙上插座上的所有电话线路的连接情况。检查附加电话与本设备的连接是否正确。用另一条线路上的电话测试一下墙上插座。如果墙上插座没有拨号音，请与电信公司联系。

难点	提示:
发送传真	
传输质量差	将分辨率更改为FINE（精细）或SUPERFINE（超精细）。（参见第20页上的传真分辨率）复印一份文档以检查设备的扫描仪工作是否正确。
传输确认时打印出“Results:NG”	电话线路上可能有临时噪音或静电干扰。再次发送传真。如果问题依旧，请联系电信公司来检查电话线路。
接收方接收的图片不清晰	当发送传真时，所选的分辨率模式可能不正确。再次发送传真，但使用 FINE （精细）或 S.FINE （超精细）模式。但也有可能是设备的扫描仪脏了，请清洁它。
接收方接收的传真上出现垂直条纹	设备的扫描仪可能脏了，或接收方的打印头脏了。清洁扫描仪，然后复印一份以确认问题是否出现在本设备上。
处理拨入的呼叫（使用附加电话）	
在传真/电话(F/T)模式时发出F/T伪振铃	设备将拨入的呼叫识别成了普通电话，因而发出信号通知您接听电话。拿起附加电话听筒并按 免提 键，或用附加电话应答并按设备的取消激活代码（默认设备为#51）。
转移传真呼叫到设备上	如果是在设备上应答，按 传真启动 按，并立即挂起。如果是在附加电话上应答，按远程激活代码（默认设置为51）。当设备应答后，挂起。
一般打印难点	
设置不打印。	请确信打印机电源已经打开！墨粉盒及硒鼓单元已经安装正确。接口电缆是否牢固地连接到设备和计算机上。检查LCD显示屏上是否出现错误消息。
打印输出效果出乎意料或打印出乱码。	拔掉电源线。在应用程序中检查设置，检查应用程序中的设置是否正确。
前两页打印正确，但随后的某些页面出现丢字现象	计算机未识别出打印机的“input buffer full（输入缓冲满）”信号。请检查打印机电缆连接是否正确。
无法打印出整页的文档。出现 OUT OF MEMORY （内存不足）的错误消息。	降低打印分辨率。降低文档的复杂性，然后再次打印。降低图形质量或的字体大小。
可以从屏幕上看到文档的页眉和页脚，但在打印输出时，却没有打印出来。	大多数激光打印机都有一个非打印区域，此区域的数据不能够打印输出。 通常页面的头两行和最后两行都不打印，剩余62个可打印行。调整文档上下页边距，以便可以进行最大限度的打印输出。

难点	提示:
Windows设置打印难点	
不能够从应用程序中打印。	确信已安装了Windows打印机驱动程序，并在应用程序中选择了正确的打印机驱动程序。
纸张处理难点	
无法送入纸张。LCD显示屏上显示出 CHECK PAPER (检查纸张) 或 PRINTER JAM (打印机卡纸) 的消息	按LCD上显示出的消息进行检查，看是否缺纸或卡纸。如果不是卡纸，说明纸盒缺纸。如果纸盒是空的，请将一叠新纸装入到纸盒中。如果纸盒中有纸，请确保纸张堆放整齐。如果纸张卷曲，应该在打印前将纸张伸直。将纸叠从纸盒中取出来，翻个面，再将纸叠重新装入纸盒，有时，这种方法有助于清除故障。减少纸盒中纸张的数量，然后再次打印。请检查在打印机驱动程序中是否选择了手动进纸方式。(参见第66页上的 <i>纸张来源</i>)
该如何清除卡住的纸张?	(参见第106页上的 <i>文档卡住及卡纸</i>)
复印质量难点	
复印件上出现垂直条纹	有时候，复印件上会出现垂直条纹。可能是由于扫描仪或电晕丝脏了。请清洁它们。
打印质量难点	
打印页卷曲。	薄纸(60-69克/平方米)容易产生这个问题。确信在纸盒中放置了适当的纸张类型。(参见第55页和56页的 <i>纸张类型</i> ，以及第66页的 <i>介质类型</i>)
打印页有污点。	表面粗糙的纸张或厚的介质可能会导致“打印页有污点”——或——“墨粉洒落”。确信在纸盒中放置了正确的纸张类型。(参见第55页和56页的 <i>纸张类型</i> ，以及第66页的 <i>介质类型</i>)
打印页太黑或太亮	调整打印浓度，将打印浓度设置为出厂默认值，即滑块处于中间位置。(参见第28页上的 <i>设置打印浓度</i>)
打印页出现白条纹  白条纹或图像模糊	可以用一块柔软的棉布来擦拭扫描器窗口，清除这种故障。(参见第115页上的 <i>日常维护</i> ，第116页上的 <i>清洁打印机</i>)如果依旧有白色条纹或图像模糊，并且LCD上出现 CHANGE DRUM SOON (立即更换硒鼓) 的消息，请更换一个新的硒鼓。

难点	提示:
打印页粘有墨粉或有垂直条纹。  黑色条纹或粘有墨粉	清洁设备内部的零部件和硒鼓单元的电晕线。(参见第115页上的 <i>日常维护</i> 及第115页上的 <i>清洁硒鼓单元</i>) 确信电晕丝处于原位。如果清洁完之后,问题依旧并且LCD上显示出 CHANGE DRUM SOON (立即更换硒鼓) 的消息,请更换一个新的硒鼓。
黑色文本和图形上有白色斑点。  白色斑点	确信所用纸张符合联想(北京)有限公司所推荐的纸张规格。(见第63页 <i>可接受的纸张</i>)表面粗糙的纸张或厚的介质可能会导致此问题。如果问题依旧并且LCD上显示出 CHANGE DRUM SOON (立即更换硒鼓) 的消息,请更换一个新的硒鼓。
墨粉洒落并弄脏打印页。  墨粉洒落	调整打印浓度。 (参见第28页上的 <i>设置打印浓度</i>) 清洁设备内部。(参见第115页上的 <i>日常维护</i> 及第115页上的 <i>清洁硒鼓单元</i>) 确信所用纸张符合联想(北京)有限公司所推荐的纸张规格。(参见第63页上的 <i>可接受的纸张</i>)如果问题依旧并且LCD上显示出 CHANGE DRUM SOON (立即更换硒鼓) 的消息,请更换一个新的硒鼓。
打印页全黑。  全黑页	清洁设备内部的零部件和硒鼓单元的电晕丝。(参见第115页上的 <i>日常维护</i> 及第115页上的 <i>清洁硒鼓单元</i>) 同时,不要使用对热敏感的纸张,否则,将仍旧出现此问题。如果清洁完之后,问题依旧并且LCD上显示出 CHANGE DRUM SOON (立即更换硒鼓) 的消息,请更换一个新的硒鼓。硒鼓单元可能已损坏。
打印页全白。  全白页	检查墨粉盒中墨粉是否已用尽。如果墨粉已用尽,请更换一个墨粉盒。(参见第118页上的 <i>更换墨粉盒</i>)
打印页上出现有规则的间隔标记。  规则标记的示例	标记有可能会自动消失。可复印多页来消除此问题。如果长时间未使用本设备,则可能会出现此问题。也有可能是由于硒鼓表面上有划痕,或由于硒鼓暴露在光线下太久所致。在这种情况下,请更换一个新的硒鼓。

难点	提示:
<p>打印页中心或四周模糊不清。</p>  <p>模糊的页面</p>	<p>如潮湿、高温等环境条件可能导致打印输出时图像模糊。请将打印机放置在平整且水平的表面上。取出装有墨粉盒的硒鼓单元。然后左右摆动它们。可以用一块柔软的棉布来擦拭扫描器窗口，可能会清除此问题。（参见第115页上的<i>日常维护</i>）如果问题依旧并且LCD上显示出CHANGE DRUM SOON（立即更换硒鼓）的消息，请更换一个新的硒鼓。</p>
<p>打印页上出现重象。</p>  <p>重象</p>	<p>调整打印浓度。 （见第28页 <i>设置打印浓度</i>）—或—表面粗糙的纸张或厚的介质可能会导致重象。确信在纸盒中放置了适当的纸张类型。（参见第55页和56页的 <i>纸张类型</i>，以及第66页的 <i>介质类型</i>）</p>



硒鼓单元是易耗品，应该定期更换。

包装及运输本设备

当运输本设备时，应使用随机所带的包装材料。如果因未正确包装本设备而导致的任何损坏，不在联想承保范围内。

- 1 拔掉设备上的电话线。
- 2 拔掉设备电源线。
- 3 拔掉并口电缆或USB电缆。



打印作业未完成之前，请勿拔下这些电缆。

- 4 打开打印机前盖。
- 5 锁定扫描仪的锁定杆。
蓝色的扫描仪锁定杆位于设备左侧。向后按即可锁定扫描仪。

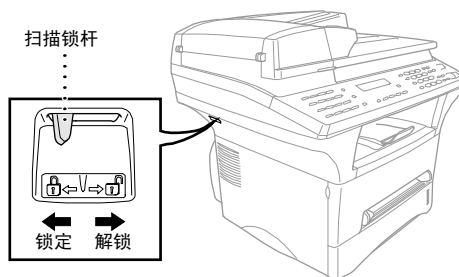

不正确的包装材料可能会导致损坏本设置，由此所造成的损坏不在承保范围之内。

- 6 取出硒鼓单元。



取出硒鼓单元及墨粉盒。但不要从硒鼓单元中取出墨粉盒。

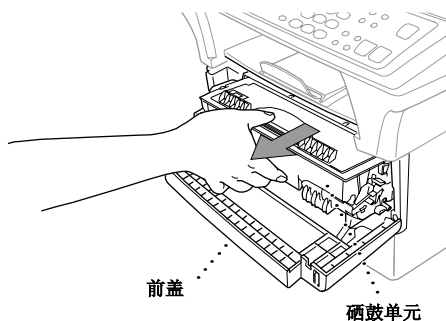

7 将硒鼓单元和墨粉盒装入塑料袋中，并封好塑料袋。

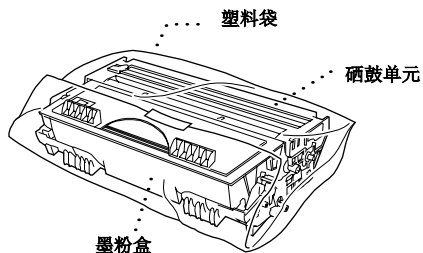

8 合上前盖。将前输出纸盒伸长翼板折进去。

9 用塑料袋包装好设备，并将它放入原来的硬纸盒中。

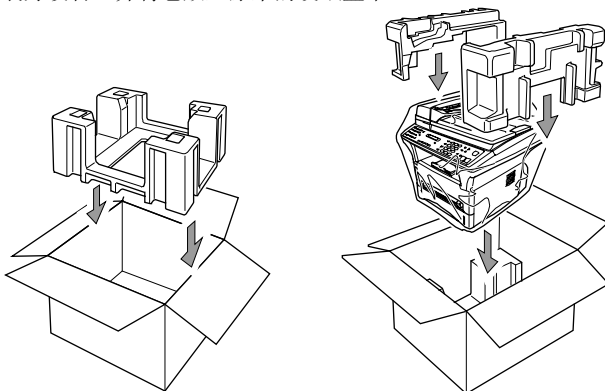

10 如下图所示，将各种文档资料（手册、打印出的资料以及随机光盘等）、纸盒、打印机电缆、硒鼓单元和墨粉盒、电话线、电源线装入硬纸盒中。

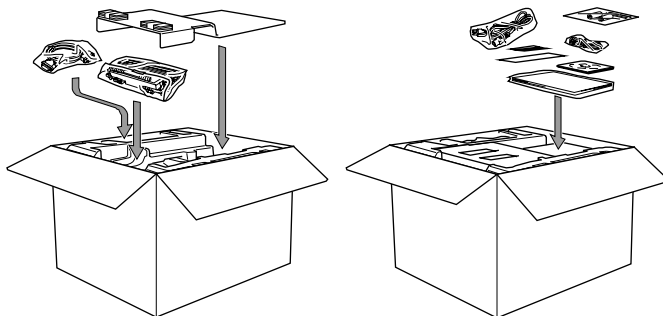

11 合上硬纸盒，并用胶带密封。

日常维护

通过定期清洁本设备可使用本设备总处于最佳的工作状态下。在日常维护时清洁硒鼓单元是一种好习惯。切勿使用稀释剂或其它有机溶液来清洁本设备，不要用水来清洁本设备。

清洁扫描仪

拔掉设备上的所有电缆，打印文档盖。用蘸有少许甲基的无绒抹布清洁玻璃板和白色薄膜。

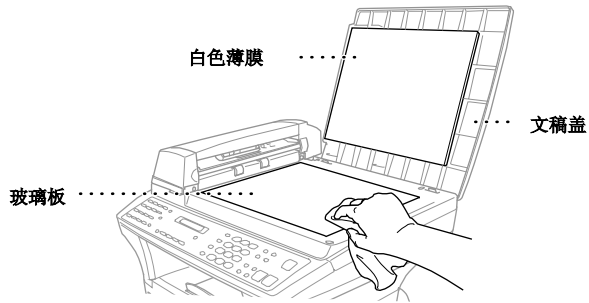

打开自动进纸器。用蘸有少许甲基的无绒抹布清洁白色滚筒和滚筒下的玻璃带。

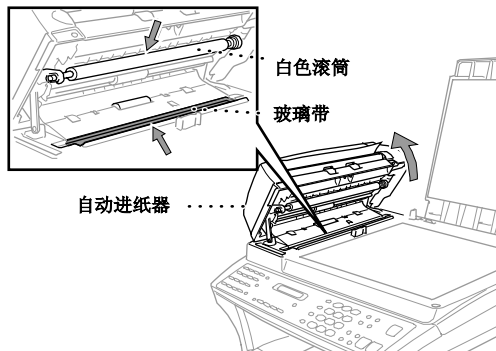

清洁打印机



- 切勿使用异丙醇来清洁控制面板。它会损坏控制面板。
- 切勿使用异丙醇来清洁扫描器窗口或墨粉传感器。
- 切勿用手触摸扫描器窗口。
- 处理装有墨粉盒的硒鼓单元时要小心。如果墨粉洒到手上或衣服上，请立即擦掉或用冷水冲掉。

1 打开打印机前盖。

2 取出硒鼓单元。



在刚刚使用完打印机后，打印机的一些内部部件温度非常高。在打开打印机的前盖时，切勿触摸下图中所标示的阴影部分。

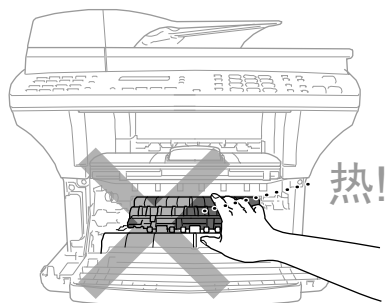

前视图

3 用一块柔软干燥的布轻轻地擦拭扫描器窗口。切勿使用异丙醇。

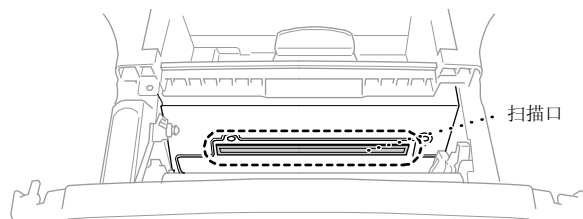

清洁硒鼓单元

建议将取出的硒鼓单元放置在塑料布或较大的纸张上面，以避免墨粉泄漏或洒落。

- 1 通过将滑块轻轻地从右滑到左再从左滑到右来回数次来清洁硒鼓单元内的电晕丝。
- 2 将硒鼓单元重新装入打印机前注意将滑块滑回初始位置（▼标记的位置）。

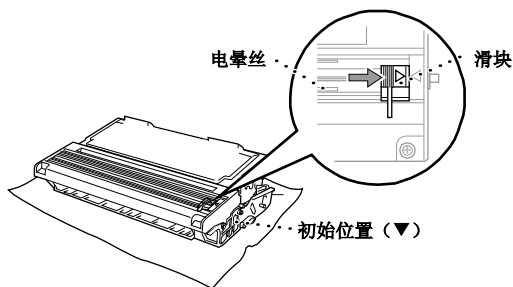

如果未将滑块滑回初始位置，则打印页上将会出现垂直条纹。

- 3 将硒鼓单元装入打印机。（参见第123页上的 *更换硒鼓单元*）
- 4 合上前盖。

更换墨粉盒

当使用大容量墨粉盒（LT0225H）时，本设备最高可打印6000页。当墨粉盒中墨粉快用尽时，LCD上便会显示出**CHANGE TONER（更换墨粉）**的消息。本设备也可使用标准容量的墨粉盒（LT0225），但其只能打印约3000张左右。而实际的可打印数量与所打印文档的平均类型有极大的关联。

当出现墨粉不足的警告消息时，建议准备一个新的墨粉盒以备随时更换。废旧墨粉盒的处理应遵守当地相关的法律法规。如果不知道当地有关废旧墨粉盒处理的相关规定，请与联想（北京）有限公司联系。确信已将墨粉盒密封好，以避免墨粉洒出墨粉盒。当仍需废弃旧墨粉盒时，请将它们与家庭垃圾分开处理。

建议在更换墨粉盒时清洁打印机。

缺粉指示灯

当墨粉盒中墨粉不足时，便会显示出**CHANGE TONER（更换墨粉）**的消息，并且控制面板上的缺粉指示灯会闪烁或熄灭，以通知您墨粉不足。

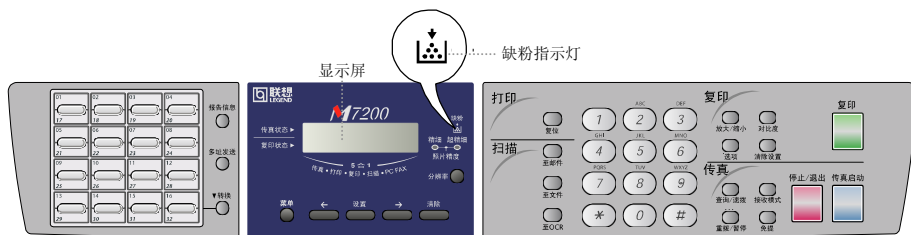

当缺粉指示灯亮且显示出**TONER EMPTY（缺粉）**的消息时，则表明墨粉已用尽了。一旦出现此消息，打印机将不再打印，直到更换了新的墨粉盒。



墨粉用完后，切勿灌粉使用。如果使用灌粉的墨粉盒或使用不相容的墨粉盒，可能会对本产品造成损坏。任何此类损坏都不包括在保修范围之内。由于使用第三方的耗材而导致的问题也不在保修范围之内。我们建议您只使用原装的联想耗材。

更换墨粉盒的步骤



在刚刚使用完打印机后，打印机的一些内部部件温度非常高。因此，切勿触摸如下图所示的阴影部件。

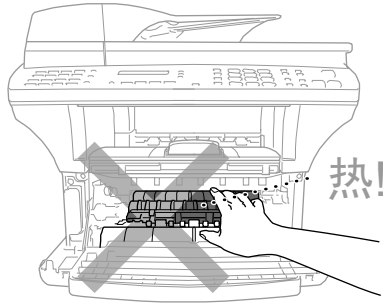

前视图

- 1 打开前盖，取出硒鼓单元。

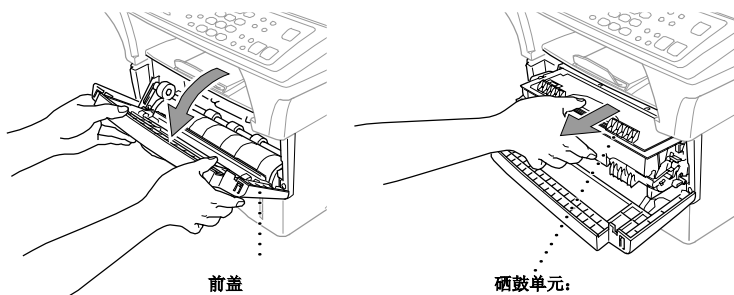

请将取出的硒鼓单元放置在塑料布或较大的纸张上面，以避免墨粉泄漏或洒落。

- 2 按下右侧的锁定杆，将墨粉盒从硒鼓单元中取出。

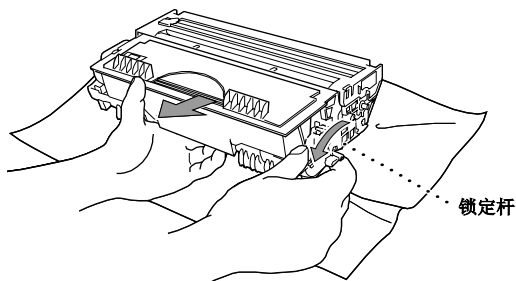

拿墨粉盒时要小心。如果墨粉洒到手上或衣服上，请立即擦掉或用冷水冲掉。

- 3 拆开新墨粉盒的包装。将换下的废旧墨粉盒装入铝制包装袋中，并依据当地的相关法律法规抛弃墨粉盒。



- 应该在立即就要将墨粉盒装进打印机时，才拆开墨粉盒的包装。如果墨粉盒在无包装的情况下放置了较长的时间将会缩短墨粉盒的寿命。

- 4 将墨粉盒向两侧轻摇5到6次。

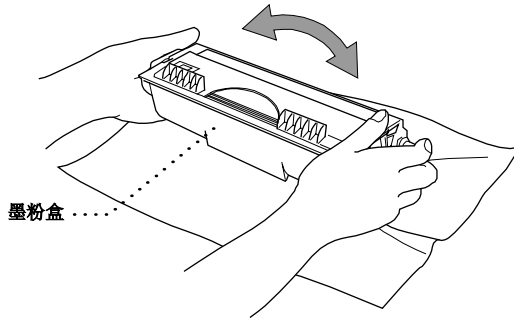

- 5 拆掉保护盖。

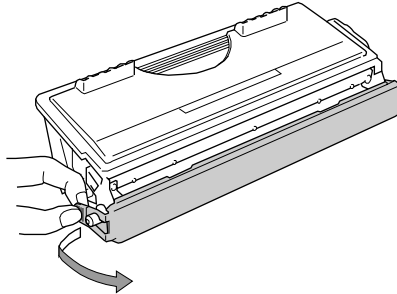

- 6 将新墨粉盒装入硒鼓单元，直到您听见墨粉盒到位时被锁住的声音。

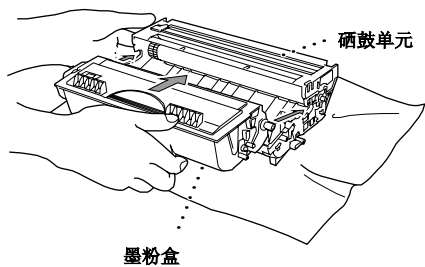

- 7 通过将蓝色滑块轻轻地从右滑到左再从左滑到右来回数次来清洁硒鼓单元内的电晕丝。将硒鼓单元重新装入打印机前注意将蓝色滑块滑回初始位置。

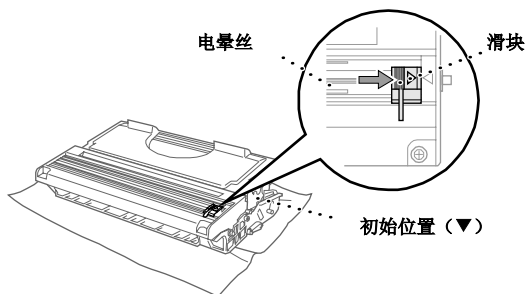

- 8 装加硒鼓单元，并合上前盖。

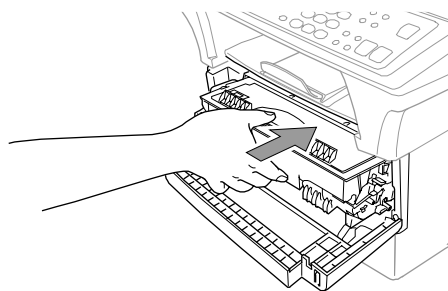

联想传真设备硒鼓使用寿命的依据

本联想传真设备是通过硒鼓及墨粉盒来提供文档打印的。墨粉盒的使用寿命直接依赖于打印页上的黑色数量。硒鼓的使用寿命估计最高为10000张A4大小的纸张。在维护期间维持高质量的打印输出的情况与许多因素有关，如每天打印页数、打印作业间的时间间隔（和/或传真接收）、纸张质量及设备所处环境等。

大容量硒鼓（LD0225）作为耗材之一，在到了其10000张A4页面的使用寿命时，如果要维持其可接受的打印质量，应该就进行更换。打印质量的好坏取决于个人的眼光，但当打印质量变得不可接受时，就应该及时更换新的硒鼓单元。随着时间的推移，打印质量将会逐渐恶化，而更换新的硒鼓可使打印质量回到最佳级别。要维护最佳的打印质量，建议一般在使用18个后便更换一次硒鼓。

为及时提醒您，本设备在距硒鼓使用寿命约5-15%的时候会通知您——在LCD上显示出**CHANGE DRUM SOON（立即更换硒鼓）**的消息。

显示此提示的依据是已打印的页数及总的打印时间。当出现此消息时，建议在随后的某个时间就更换一个新的硒鼓。

1 如要检查硒鼓的剩余使用寿命，请按菜单键，然后按数字**2, 0, 3**。

2 LCD屏幕上将显示如左图所示的消息，并持续约5秒钟，然后便自动返回到**MISCELLANEOUS（其它）**菜单。

DRUM LIFE
REMAINING: # # # %

3 按**停止/退出**键。



在此强调一点，当硒鼓使用寿命刚好剩余0%时，如果打印质量不可接受，只需更换一个新硒鼓即可。在硒鼓显示0%时继续使用不会对设备造成任何损害，同时如果打印质量还可接受，则仍可使用此硒鼓，但这将超出其设计使用寿命。

更换硒鼓单元

本设备是通过使用硒鼓单元来进行打印输出的。如果LCD屏幕上显示出**CHANGE DRUM SOON（立即更换硒鼓）**的消息，则表明硒鼓单元已接近其使用寿命了。请购买一个新的硒鼓单元以更换当前正在使用的硒鼓单元。请从联想（北京）有限公司订购新的硒鼓。

即使显示出了**CHANGE DRUM SOON（立即更换硒鼓）**的消息，您仍可继续进行打印，无需立即就更换硒鼓。但是，如果打印质量出现了显而易见的变化，即便未显示**CHANGE DRUM SOON（立即更换硒鼓）**的消息，也应立即更换硒鼓。更换硒鼓单元时应清洁打印机。



取下硒鼓单元时要小心，因为里面可能还有墨粉。更换硒鼓单元时应清洁打印机。



硒鼓的实际打印页数可能会比上述估计的数字小许多。因为有许多决定硒鼓寿命的因素我们无法控制，我们无法保证您硒鼓的最小打印页数。

为获得最佳质量，应该只使用原装的联想硒鼓，并且本打印机应当在一个干净、无尘且通风良好的环境中使用。



在刚刚使用完打印机后，打印机的一些内部部件温度非常高。因此操作时请小心！

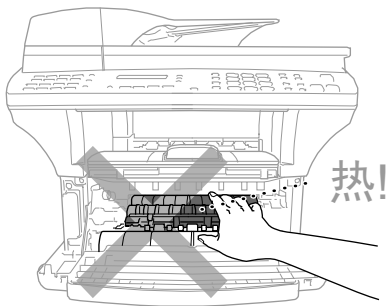

前视图

请按以下操作步骤更换硒鼓单元：

- 1 打开打印机前盖。
- 2 取出旧硒鼓单元。将取出的硒鼓单元放置在旧的塑料布或较大的纸张上面，以避免墨粉泄漏或洒落。

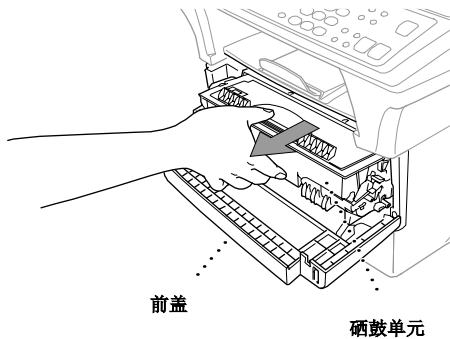

- 3 当将右侧的锁定杆推下时，从硒鼓单元中拉出墨粉盒。（参见第118页上的**更换墨粉盒**）

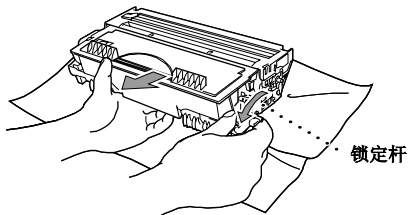

硒鼓单元的处理应遵守当地相关的法律法规。确信已将硒鼓单元密封好，以避免墨粉洒出。当扔弃废旧硒鼓时，请将它们与家庭垃圾分开处理。

- 4 应在立即就要装入硒鼓单元之前才取出新的硒鼓单元。将换下的废旧硒鼓装入铝制包装袋中，并依据当地的相关法律法规扔弃硒鼓。



- 如果没有包装的硒鼓单元受到过量的阳光直射或室内光线照射，硒鼓单元可能会受到损坏。
- 处理墨粉盒和硒鼓单元时请小心，因为里面可能还有墨粉。如果墨粉洒到手上或衣服上，请立即擦掉或用冷水冲掉。
- 切勿用手触摸扫描器窗口。

- 5 将墨粉盒装入新硒鼓单元中。（参见第118页上的**更换墨粉盒**）

- 6 装入新硒鼓单元，并保持前盖打开。

- 7 按**清除**键，重置硒鼓寿命计量器。

REPLACE DRUM?
1.YES 2.NO

- 8 当LCD屏幕上显示出**ACCEPTED**（已接受）的消息时，按1，然后合上前盖。

重要信息

重要安全说明

- 1** 仔细阅读本手册中所有的说明。
- 2** 将本手册保管好，以备日后查阅。
- 3** 请按照下列警告与提示进行操作。
- 4** 清洁打印机之前，请将电源线从插座拔下。切勿使用液体或烟雾清洁剂。应使用湿的抹布清洁。
- 5** 不要将本产品放置在靠近水的地方。
- 6** 不要将本产品放在不稳固的车子、台子或桌子上。否则打印机可能坠落而导致严重损坏。
- 7** 机壳和后面的沟槽和开口用于通风以确保本产品工作可靠并不致过热，这些开口不能被堵塞或覆盖。千万不要将本产品放在床上、沙发、地毯或其它类似的表面上致使开口被堵塞。千万不要将本产品放在散热器或加热器上或附近。除非提供适当的通风，否则本产品不能置入其它装置中。
- 8** 本产品所用电源应与本产品标签上标示的电源相一致。如果无法确定，请与联想（北京）有限公司联系或与当地的电力公司联系。
- 9** 本产品配备有一个两芯接地型插头和一个三芯接地型插头，因此插头有两针也有三针的。这种插头只适用于接地型的电源插座。这是一个安全措施。如果您不能将该插头插入插座，请与电气技师联系更换陈旧的插座。不要废弃接地插头的功能。
- 10** 不要将任何物体放在电源线上。不要将本产品安装在人们会从电源线上走过的地方。
- 11** 如果本产品使用加长的电源线，要确保使用该加长电源线的所有设备的总电流不要超过该电源线的额定电流量。
- 12** 不要在本设备前方放置任何物体，这会阻碍接收传真。不要在传真接收路径中放置任何物体。
- 13** 打印期间不要触摸文档。
- 14** 切勿将任何种类的物体通过本产品机壳的沟槽塞入，这些物体可能碰到有危险的高压部位或使部件发生短路从而导致失火或电击。千万不要将任何种类的液体泼洒到本产品上。

- 15** 切勿试图自动维修本产品，因为打开或拆除盖板可能会导致电击和/或其它危险，联想（北京）有限公司将不承担此项责任。所有的维修工作应交由经授权的维修人员来完成。本设备保修证书包含一份经授权的服务中心表，供您参考，或您可直接与联想（北京）有限公司的经销商联系。
- 16** 本产品没有主开关。因此，在已连接的电源线插头和电源插座间畅通性极为重要，在中间永远不要有障碍物，因为在电源出现问题时必须能很快地拔掉电源线。
- 17** 当出现以下情况时，将本产品的插头从墙上插座拔下，并交给经授权的专业维修人员进行处理：
- ◆ 电源线损坏或磨损时。
 - ◆ 有液体进入本产品。
 - ◆ 本产品暴露在雨中或水中。
 - ◆ 按照操作说明进行操作而本产品不能正常工作时。只应进行本手册中已明确说明的控制操作。不适当的控制操作可能会导致设备损坏，并且常会导致有资格的专业维修人员需要花费大量的工作才可将产品恢复到正常状态。
 - ◆ 如果本产品坠落或机壳损坏。
 - ◆ 如果本产品的性能发生了极为明显的变化，表明需要进行维修。
- 18** 请避免电力高峰，我们推荐您使用电源保护装置（电涌保护器）。
- 19** 建议不要使用加长的电缆。



- 注意防止电击，在维修、更换或安装设备之前要将所有电缆从墙上插座中拔下。
- 本设备可能不能使用由电话公司提供的铸造线路或不能连接到其它方线路上。
- 对于因使用本信息而产生的包括直接、特殊及间接的损坏，联想均不承担任何经济或其他责任。

IEC 60825技术规格

本打印机是符合IEC 60825规范的“1类”激光产品。

本设备有一个3B类激光二极管，它会发出中看不见的激光辐射。因此，用户在任何条件下都不应该打开机器外壳。

激光二极管

波长： 760 – 810纳米。

输出： 最大5mW。

激光类别： 3B类

注意

不按照本手册说明的步骤进行控制、调整或操作，可能导致危险性的辐射泄漏。

为了您的安全

为了确保安全操作，必须将随设备提供的三芯电源插头插入到通过普通家庭电线接地的标准三芯电源插座上。

事实上，设备工作正常并不意味着电源已有接地保护或设备已十分安全地进行了安装。出于您的安全计，如果您对电源是否已有效接地有任何疑问，请咨询专业电气人员。

断开设备

本产品必须安装在靠近电源插座且容易接近的地方。在遇到紧急情况时，必须快速地将电源线从电源插座上拨下以完全切断电源。

内存条

可在本设备内部的主板上安装内存条来扩充设备的内存容量。当添加了内存条（可选项）之后，便会大大提升传真和打印机的性能。

型号名称	内存条（可选项，推荐）
M7200的标准内存：8MB	16兆 BUFFARO TECHNOLOGY 12323-0001 32兆 BUFFARO TECHNOLOGY 12324-0001

通常，DIMM内存条必须具备以下规格：

类型：	100针，32位输出
CAS反应周期：	2 or 3
时钟频率：	66次或更高
容量：	16或32 MB
高度：	46毫米(1.8英寸)或更低
奇偶校验：	无
DRAM类型：	4个SDRAM存储体

本设备可能不兼容某些DIMM内存条。详细信息，请与联想（北京）有限公司或联想经销商联系。最新消息，请访问联想网站：<http://www.legend.com/>

安装内存条（可选项）

- 1 断开电话线，从电源插座上拔掉电源线，然后再断开接口电缆。



- 安装或取下内存条之前，务必先拔掉电源线。

2 拆下后盖固定螺钉，并取下后盖。

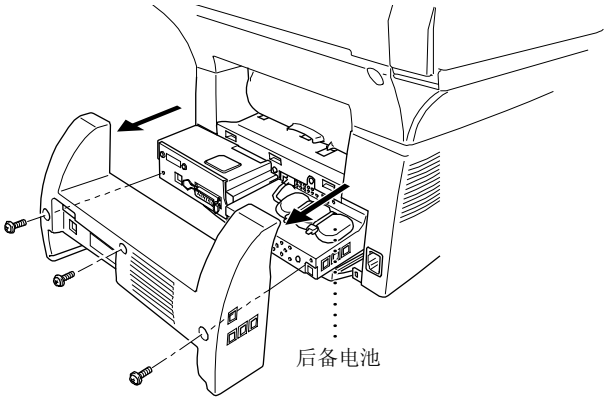

3 拆下保护盖固定螺钉，并取下保护盖。

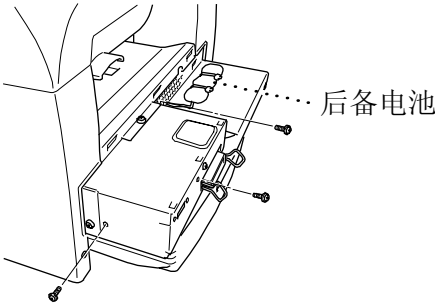

4 断开后备电池的接头。

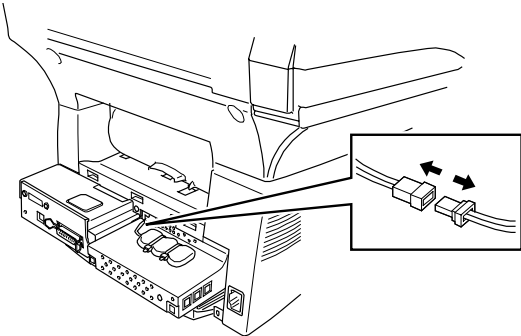

5 安装内存条时，先将内存条与主板上的内存插槽对齐，然后慢慢地插到位，如下图所示。

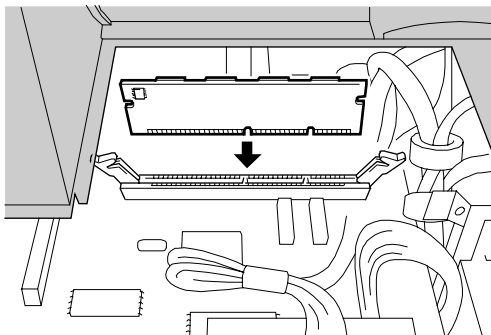

- 应拿捏住内存条的边缘。切勿触摸内存条的表面。

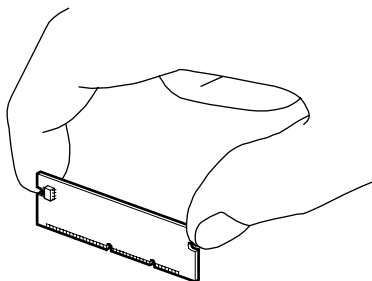

- 确定已将内存条牢牢地固定在主板上。

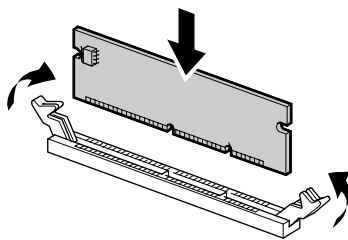

6 重新接好后备电池的接头。

7 重新装回保护盖和后盖，并且拆下的螺钉固定好。

8 重新连接接口电缆，然后再将电源线插回交流电源插座中。

纸盒（可选件）

可购买一个纸盒（可选件），用作第三个纸张输入来源。此纸盒的容量为250张75克/平方米（20令磅）普通纸。

网卡

当添加了Nc-8100h网卡之后，便可将本设备接入到局域网中，这样，便可将本设备用作Internet传真、网络PC Fax、网络扫描仪及网络打印机。要管理这些网络功能，可使用随机提供的BRAdmin软件中的网络管理工具以及嵌入的Web服务器。

传真规格

兼容性	ITU-T Group 3
编码系统	MH/MR/MMR/JBIG
调制解调器速度	33600 - 2400 bps, 自动选择速度
文档输入宽度	147 mm to 216 mm (自动进纸器) 最大216 (扫描仪)
文档输入长度	127 mm to 356 mm (自动进纸器) 最大297 (扫描仪)
扫描/打印宽度	208毫米
自动进纸器 (自动进纸器)	至多50张75克/平方米的纸张
纸盒	250张 (75克/平方米)
打印机类型	激光打印机
灰度级别	64级 (误差扩散)
显示屏	LCD, 16个字符, 2行
轮询类型	标准、安全、延时、连续
对比度控制	自动/亮/暗 (手动设置)
分辨率	<ul style="list-style-type: none"> • 水平 8点/毫米 • 垂直 标准—3.85线/mm 精细, 照片—7.7线/mm 超精细, 照片 (复印)—15.4线/mm
缺纸接收	内存中至多可存放500页传真*
单拨号	32个位置
速拨号	100个位置
自动重新拨号	3分钟10次的间隔
扬声器类型	监视器
自动应答	0、1、2、3、4、5、6、7、8、9或10声
通信信源	公共电话网络 (PSTN)

* “页数”请参考有JBIG编码的“ITU-T 1号图表”和标准分辨率。

打印机规格

仿真模式
打印机驱动程序

联想Windows打印系统，HP LaserJet 6P(PCL level 5e)的仿真模式
Windows 95/98/98SE/Me/2000 Professional/Windows NT®
Workstation Version 4.0驱动程序具有联想独有的压缩模式和双向通信功能。

接口

双向并行端口（IEEE-1284），
USB（通用串行总线）1.1标准端口

打印方法

电子照相术，激光扫描

分辨率

每英寸 600 点

打印质量

正常打印模式
经济打印模式

打印速度

每分钟高达14页（当从纸盒中装入A4纸张时）

打印介质

墨粉盒：
平均寿命：
大容量墨粉盒（LT0225H）可打印高达6000页
标准墨粉盒（LT0225）可打印高达3000页
（以5%的打印覆盖率打印A4纸张时）
墨粉的平均寿命随打印作业类型的不同而不同。



硒鼓单元：

平均寿命：(至多10,000页)

硒鼓的寿命同许多因素有关，如温度、湿度、纸张类型、所用墨粉以及每份打印作业的页数等。



光盘上的TrueType字体

随机光盘上的eType字体是与Windows兼容的软字体

计算机要求

对于Windows®			
操作系统	CPU (Pentium)	RAM	硬盘空间
95, 98, 98SE	75 MHz	24 MB (推荐32 MB)	50兆
NT Workstation4.0	75 MHz	32 MB (推荐64 MB)	
2000 Professional Me	133 MHz	64 MB (推荐128 MB)	
	150 MHz	32 MB (推荐64 MB)	

电气和环境

温度	(允许) 10 - 32.5°C (存储) 0 - 40°C
预热	23°C时约25秒钟
电源:	220-240伏交流电50/60赫兹
耗电量	运行时(复印时), 350瓦或更低(25°C时) 最大耗电量: 940瓦 休眠模式: 15 W或更低 待机: 75瓦或更低(25°C时)
噪音	运行时: 53db A或更低 待机: 39db A或更低
湿度	运行时: 20%至80%(不结露)。 存储: 20%至80%(不结露)。
尺寸(长×厚×高)	492×456×429毫米
重量	17公斤
内存	8兆

规格如有变化, 恕不另行通知。

编辑及出版声明

本手册由联想（北京）有限公司编辑出版，手册中包含有最新产品的说明和技术规格。
 本手册内容及产品规格如有更改，恕不另行通知。
 联想公司保留对包含在本用户手册中的产品规格和材料做出更改的权利，恕不另行通知，同时由于使用本手册所包含的资料所造成的任何损坏（包括后果），包括但不限于本出版物的排版及其他错误，联想公司将不承担任何责任。

商标

Legend徽标是联想（北京）有限公司的注册商标。
 Windows、Windows NT、Microsoft、MS-DOS、Excel、Word、Paint和Draw是微软公司在美国和其它国家（地区）的注册商标。
 NT是北方电信公司的商标。
 Macintosh是苹果计算机公司的注册商标，iMac是苹果计算机公司的商标。PaperPort和TextBridge是ScanSoft公司的注册商标。
 本手册中所提及的软件名称都有一份软件许可证协议，此协议指明了其相应的所有者。
 IBM和IBM PC是国际商用机器公司的注册商标。
 Hewlett Packard是Hewlett-Packard公司的注册商标，HP LaserJet 6P是Hewlett-Packard公司的商标。
 本用户手册所提及的品牌和产品名称都是其相应公司的注册商标。

订购附件及供应

要获得最佳性能，请仅使用原装的联想附件。可从联想（北京）有限公司或北京代理商处购买这些附件。

型号名称	说明
激光传真墨粉	LT0225
	LT0225H
激光传真硒鼓	LD0225

输入文本

当设置某些功能时，如本机标志ID，需要输入文本信息。拨号盘上的大多数按键上面印有三或四个字母。对于0, #, *等按键，其上面未印有其它字母，因为已将它们用于特殊字符。通过按拨号盘上数字按键相应的次数，便可输入想输入的字符。

按键	一次	二次	三次	四次	五次
2	A	B	C	2	A
3	D	E	F	3	D
4	G	H	I	4	G
5	J	K	L	5	J
6	M	N	O	6	M
7	P	Q	R	S	7
8	T	U	V	8	T
9	W	X	Y	Z	9

插入空格

如果要输入一个空格，请连接两次  键。

错误更改

如果输入了一个错误字母并想更改它，请按  键移动光标到上一个正确字母之后。然后按清除键，将删除光标位置及右边的所有字符。然后重新输入正确的文本和/或数字。也可后退并覆盖输入错误的字母。

重复字母

如果要输入与前一个字符相同的字符，请按  键向右移动光标即可。

特殊字符和符号

重复按*、#或0键，或移动光标到所需的特殊字符或符号下，然后按  键进行选择。

0 键 Ä È Ö Û À Ç È É 0

* 键 (空格)! " # \$ % & ' () * + , - . / €

键 ; < = > ? @ [] ^ _

关于传真设备

如果首次使用本传真设备，可能会对传真操作不大了解。您将很快习惯电话线上与众不同的传真音，并可很轻松地就能发送和接收传真。

传真音和听筒

当某人正在发送一份传真，则传真设备将发出传真呼叫声音（CNG音频）——这是一种柔和、间歇性（以4秒为间隔）的嘟嘟声。

当拨号并按**传真启动**键时，便可听到此声音，当拨叫之后，此声音将持续约60秒。在这段时间，发送传真的设备必须与接收传真的设备进行“握手”。每次当您使用自动发送传真时，您是通过电话线发送CNG音频。您可以很快就熟悉每次在传真线路上应答电话时的这些柔和的嘟嘟声，因此能够很容易就区别是否正在接收传真。接收传真时传真设备将发出传真接收音——这是一个尖锐的鸣叫声。接收传真的鸣叫声大约会持续60秒，并且屏幕将显示出**RECEIVING**（接收中）的消息。如果将传真设备设置成了传真模式，则设备将以传真接收音自动应答每个呼叫。即使对方将电话挂起了，传真设备也将持续此声音约60秒钟，屏蔽同时也显示出**RECEIVING**（接收中）的消息。要中止接收模式，可按**停止/退出**键。

当将传真设备设置为传真/电话（F/T）模式时，它将发出一个短暂的嘟嘟声。之后，如果传真设备接收到了CNG音频，则以传真接收音响应。

传真“握手”是在发送传真的传真设备的CNG音频和接收传真的传真设备的“唧唧声”的交迭声中进行的。这会持续2到4秒钟，因此传真设备可识别出传真的发送和接收。直到响应了呼叫之后，握手才能够开始，并且在拨叫了传真号码后，CNG音频只持续约60秒钟。因此，接收传真的传真设备及时应答此呼叫就很重要。



当传真线路上有一个外接应答设备（TAD）时，外接应答设备可确定响应呼叫前的铃响次数。因此应特别注意连接外接应答设备（或应答设备）到传真设备时的准备和简易使用说明。

ECM（错误修正模式）

ECM是传真设备检测传真传输完整性的一种极为有效的方法。在都具有ECM功能的传真设备之间发送传真时，ECM才有效。如果ECM有效，则可在发送和接收传真时能不断地检查传真的完整性。

要正常地使用此功能，传真设备必须拥有足够的内存。

术语表

自动进纸器容量 进纸器可装入的纸张数量，可自动进纸但每次只进一张。

自动发送传真 不用拿起附加电话听筒便发送传真。

自动重新拨号 传真设备的一种功能，如果因为线路太忙或对方没有响应而传真未发送成功时传真设备将自动重新拨叫最后一个传真号码。

备份打印 传真设备自动打印接收到的或内存中存储的传真副本。

蜂鸣器 当按下了按键，或者在接收/发送传真文档过程中发生了错误时便会发出嘟嘟声。

蜂鸣器音量 当按了按键或发生错误时将发出嘟嘟声，此设置用于调节嘟嘟声的音量。

多址发送 将同一份传真发送到多个位置的功能。

CNG音频 传真设备自动发送传真时所发出的特殊声音（嘟嘟声），用以告诉接收方其正从一个传真设备上接收传真。

通信错误 在发送和接收传真期间所发生的错误，通常是由于线路噪音或静电噪音引起的。

编码方法 对文档中的信息进行编码的方法。所有的传真设备必须使用一个最小标准的可变霍夫曼码（MH）。如果接收设备与本设备功能相同，则本设备可使用一个更高性能的压缩方法：修正的里德码（MR）、可变的修正里德码（MMR）及联合双态成像组（JBIG）。

兼容性小组 一个传真设备与其它传真设备通信的能力。兼容性是由ITU-T小组确定的。

对比度 通过加亮较暗的文档或加暗较亮的文档来对较暗或较亮的文档进行补偿。

传真封面 在其它用户的传真设备上打印的页面，页面上一般包含有发送方和接收方的姓名、传真号码、页码以及注释等信息。可使用内存中预先设置的信息来在接收端生成一份电子传真封面，或用文档打印一个简单的传真封面到传真设备上。

传真封面消息 位于传真封面上的注释。这是一个可编写的功能。

延时发送 在以后的某个时间自动发送传真。

硒鼓单元 本设备中的打印装置。

双向访问 可在扫描要发送的传真或预定作业到内存中的同时发送传真或接收/打印接入的传真。

ECM（错误修正模式） 检测发送传真时的错误并重新发送文档出错部分。

电子传真封面 已预先设定好的传真封面，可从传真设备的内存中直接发送，而不用手动设定传真封面。

分机电话 传真设备同一线路上的电话，插在一个单独的墙上插座中。

附加电话 插在传真设备外接插座中的外接应答设备（电话应答设备）或电话。

F/T振铃时间 传真设备振铃（当将接收模式设置为传真/电话模式时）的时间，设备振铃用于通知您接听语音电话，并且传真设备已自动响应了此拨入的呼叫。

传真/电话模式 可接收传真和电话呼叫。如果使用了外接应答设备则不要使用此模式。（仅适用于使用了附加电话）

传真转发 将接收到内存中的传真文档发送到其它已预设定好的传真号码上。

传真存储 可存储远程检索的传真到内存中。

传真音 当正发送和正接收传真文档时，传真设备发出正在通信的信号。

精细模式 分辨率为 203 × 196 dpi。适用于打印文字较小的文档及图形。

灰度级别 复印件和传真件照片的有效灰度色调。

组编号 单拨号码和/或速拨号码的组合，可存储为单拨号键或速拨号键以便多址发送。

日志 列出了最近200个拨入和拨出的传真信息。TX表示发送。RX表示接收。

日志周期 预设定的自动打印日志报告时间周期。可随时打印日志而无需更改此周期。

LCD（液晶显示屏） 本设备上的显示屏幕，当设备工作时将在屏幕上显示交互式消息，当设备空闲时则显示日期和时间。

手动传真 当拿起附加电话听筒时，在按**传真启动**键之前可听到接收传真的传真设备应答声。

菜单模式 用以更改本设备设置的程序设计模式。

单拨号 设备控制面板上的按键，可存储传真号码以速拨号。必须为每个号码使用一个单独的按键。

缺纸接收 当设备缺纸时将接收到的传真存入设备内存中。

国际模式 临时更改传真音频以适应国际电话线路上的噪音及静电噪音。

暂停 在拨叫顺序存储的号码间设置一个3.5秒的延时。

照片模式 使用多种灰度色调以最佳地再现照片效果的一种分辨率设置。

轮询 一台传真设备呼叫另一台传真设备以检索传真的过程。

脉冲 一种电话线路上的拨号形式。

缩小打印 缩小接入传真文档的大小。

速拨号列表 以数字顺序，列出了存储在单拨号或速拨号中的名称和号码。

实时发送 当内存已满时，可实时发送传真文档。

缩小 减小进入传真的尺寸。

残余作业 可检查内存中的作业是否处于等待状态，并个别地中止作业。

远程激活 可在分机电话上响应传真呼叫并将传真呼叫转移到传真设备上。

远程检索访问 从双音频电话访问远程传真设备的能力。

远程检索访问密码 一个四位数的数字密码，输入了正确的密码后可以呼叫和访问传真设备，以检索传真信息或改变传真存储设置。

分辨率 每英寸上水平或垂直方向的行数。

振声延迟 在Fax/Tel(F/T)(传真/电话)或传真模式中，传真设备应答前的铃响次数。

振铃音量 设置传真设备铃声的音量大小。

扫描 将原文档的电子图像传送到计算机中的过程。

搜索 可搜索已存储在单拨号和速拨号内存中的名称。

扬声器音量 可设置本设备扬声器的音量。

速拨号 预设定好传真号码以使拨号更便利。必须先按**查询/速拨**键和#键，然后输入一个两位数的代码便可开始拨号过程。

标准分辨率 203 × 98 dpi.适用于正常大小的文本，可快速进行传输。

本机标志ID 位于传真页顶端的信息。包括发送者姓名和传真号码。

超精细分辨率 203 × 391 dpi. 适合于打印文字极小的文档和艺术线条。

系统设置列表 一份显示了设备当前设置的打印报告。

临时设置 选择传真发送作业或复印作业的某些选项而不用更改设备的默认设置。

定时器 可让您设定传真在某一具体的时间才发送的功能，如延时传真或延时轮询接收。

音频 一种电话线路上的拨号形式，用于双音频电话。

墨粉盒 联想激光打印机硒鼓单元的一个附件，里面装有墨粉。

省墨模式 一种以减少打印页上的碳粉量，从而延长硒鼓寿命的方法。此模式将使文档的输出更亮。

传输 通过电话线将传真文档从本设备发送到接收传真设备的过程。

传输报告 每个传输的列表，此列表上包括有日期、时间以及页码等信息。

索引

- B**
- 报告 8, 29
 - 拨号模式 (音频/脉冲) 16
 - 帮助 30
 - 帮助 i
 - 包装及运输 113
 - 标准 (分辨率) 20
 - 本机标志ID 14
- C**
- 传真封面 31
 - 传真封面消息 32
 - 传真/电话 (F/T) 振铃时间 26
 - 传真检测 26
 - 传真转发 44
 - 传真存储 44
 - 传真音和听筒 139
 - 错误更改 138
 - 错误消息 103
 - 插入空格 138
 - 存储电话号码 18
 - 传输验证报告 29
 - 传输验证 30
- D**
- 多址发送 34
 - 多功能套装软件 89
 - 对比度 20
 - DOS 101
 - 单拨号 (更改) 19
 - 单拨号 (存储) 18
 - 单拨号 21
 - 电源线 5
 - 打印报告 30
 - 打印日期和时间 73
- 打印浓度 28
- 打印机驱动程序设置 64
- E**
- ECM (错误纠正模式) 139
- F**
- 附件 137
 - 复印 (每版2页/每版4页/海报) 54
 - 复印 (放大/缩小) 51
 - 复印 (分类) 52
 - 复印对比度 51
 - 复印模式 56
 - 复印操作 48
 - 分机电话 39
 - 附加电话 7, 39
 - F/T振铃时间 39
 - 复位键 61
 - 分辨率 20
- G**
- 管理员 72
 - 滚动 10
 - 更改远程代码 40
 - 国际呼叫 33
 - 国际模式 33
 - 更换墨粉 103, 118
 - 盖子打开 104
 - 更换硒鼓单元 123
 - 规格 134
 - 故障排除 103

H		Q	
灰度级别	134	清洁（硒鼓单元）	117
J		清洁（打印机）	116
激活代码	39	清洁（扫描仪）	115
检查纸张	103	快速打印设置	71
检查纸张大小	103	取消激活代码	39
精细（分辨率）	20	请打开盖子	105
接收模式	24	缺粉	105
接收到内存中	28	R	
K		日志	29
控制面板概述	8	日志周期	29
卡纸	104, 106	日期和时间	14
L		S	
链式拨号	21	搜索	21
立即更换硒鼓	123	扫描到图像	81
连接（外接应答设备）	6	扫描键	80
轮询（接收）	41	扫描到电子邮件	81
轮询（发送）	43	扫描到OCR	81
M		扫描到计算机	86
墨粉盒（更换）	118	水印	69
N		术语表	140
难点	108	速拨号	30
内存安全保护	36	速拨号（列表）	30
内存存储	5	设备选项	71
内存不足	49	双向访问	23
P		双面打印	68
屏幕编程	ii	输入文本	138
PC-FAX	89	省电	16
PC-FAX（发送）	90	产品说明	134
PC-FAX（设置）	89	实时传输	23
		速拨号	18
		速拨号（更改）	19
		省墨模式	15
		商标	137

T

同时打印/传真	61
特殊字符	138
通信错误	103

W

蜂鸣器音量	15
未响应/太忙	104
未分配	104
文档卡住	106
外接应答设备(TAD).....	6
外接应答设备的外出留言(OGM)	7
维护	103

X

休眠模式	16
下层纸盒	17
选择键	56
系统设置	30

Y

应答设备	6
扬声器音量	15
音频/脉冲	16
延时批量发送	33
延时发送(定时器)	33
页面设置	70
远程访问密码	45
远程代码(更改)	40
远程命令	46
远程控制访问卡	146
远程检索	45
远程设置	89

Z

自动缩小	27
自动传输	22
作业取消	36
振声延迟	25
振铃音量	15
正在冷却	104
重要安全信息	126
纸张	63
纸盒	57
纸张类型	63
暂停	22
照片(分辨率)	20

更改接收模式

按 **9 8**，然后按 **1**。

如果是外接应答设备模式，按

如果是传真/电话(F/T)模式，按 **2**。

如果是传真模式，按 **3**。

退出远程操作

按 **9 0**。

更改远程访问密码

- 1 按**菜单**键，然后按数字**2, 5, 3**。
- 2 输入一个三位数字的密码。不可更改符号*。
- 3 按**设置**键。
- 4 按**停止/退出**键。

4

远程访问卡

使用远程访问密码

- 1 从一个双音频电话上拨打本设置的电话号码。
- 2 在铃响之后，输入您的远程访问密码(159*)。
- 3 本设备将发出接收消息的各种信号：
1长声 — 有传真
无声音 — 没有传真
- 4 在2短声之后，输入一个命令。
- 5 当操作完成后，按**9 0**以复位传真设备。
- 6 挂断。

1

远程命令

更改传真转发设置

按 **9 5**

然后 要关闭传真转发，按**1**。
要打开传真转发，按**2**。
要**设定传真转发号码**，按**4**。
输入要接收转发传真的远程传真设备新的电话号码，然后按**##**。
要打开传真存储，按**6**。
要关闭传真存储，按**7**。

2

接收传真

按 **9 6**

然后 **检索所有传真**，按 **2**，然后输入远程传真设备号码，再按 **##**。铃响之后，挂起并等待。

删除所有的传真，按**3**。

检查接收状态

按 **9 7 1**。

1长声 — 有传真

3短声 — 没有传真

3