



當您安裝AGP卡時，請注意下述注意事項。

您的顯示卡若有AGP 4X/8X(1.5V) 防呆缺口(如下圖)，請再次確認此卡的規格為AGP 4X/8X(1.5V)。



不要使用 AGP 2X 卡，因為 Intel® 845(GE/PE) / 845(E/G) / 850(E) / E7205 / 865(G / PE / PLP) / 875P / 848P 晶片組不支援AGP 2X，若您使用AGP 2X卡時，可能造成系統無法正常開機的情況，所以請使用AGP 4X/8X卡。



範例一：Diamond Vipper V770 這塊顯示卡的金手指部份設計成 2X/4X 插槽皆可使用，透過 Jumper 可切換於 2X 或 4X，出廠預設值為 2X(3.3V)，若您使用此卡在 GA-8I865P(-G) 主機板上，而且沒有將 Jumper 切換至 4X (1.5V) 的模式時，可能造成系統無法正常開機的情況。

範例二：某些 SiS 305 及 Power Color 所生產的某些 ATi Rage 128 Pro 等顯示卡的金手指部份設計成 2X/4X 插槽皆可使用，但只支援 2X(3.3V)，若您使用此卡在 GA-8I865P(-G) 主機板上，可能造成系統無法正常開機的情況。

注意：技嘉科技所生產的 AG32S(G) 顯示卡，雖然採用 ATi Rage 128 Pro 晶片，但此卡設計符合 AGP4X 的規格，因此不會發生如範例二中可能造成系統無法正常開機的情況，請您安心使用。



本手冊所有提及之商標與名稱皆屬該公司所有。

在科技迅速的發展下，此發行手冊中的一些規格可能有過時不適用的敘述，敬請見諒。

在此不擔保本手冊無任何疏忽或錯誤亦不排除會再重新發行。手冊若有任何內容修改，恕不另行通知。

主機板上的任何貼紙請勿自行撕毀，否則會影響到產品保固期限的認定標準。



WARNING: *Never run the processor without the heatsink properly and firmly attached. PERMANENT DAMAGE WILL RESULT!*

Mise en garde: *Ne faites jamais tourner le processeur sans que le dissipateur de chaleur soit fixé correctement et fermement. UN DOMMAGE PERMANENT EN RÉSULTERA!*

Achtung: *Der Prozessor darf nur in Betrieb genommen werden, wenn der Wärmeleiter ordnungsgemäß und fest angebracht ist. DIES HAT EINEN PERMANENTEN SCHADEN ZUR FOLGE!*

Advertencia: *Nunca haga funcionar el procesador sin el dissipador de calor instalado correcta y firmemente. ¡SE PRODUCIRÁ UN DAÑO PERMANENTE!*

Aviso: *Nunca execute o processador sem o dissipador de calor estar adequado e firmemente conectado. O RESULTADO SERÁ UM DANÓ PERMANENTE!*

警告: 將散熱板牢固地安裝到處理器上之前，不要運行處理器。過熱將永遠損壞處理器！

警告: 將散熱器牢固地安裝到處理器上之前，不要運行處理器。過熱將永遠損壞處理器！

경고: 히트싱크를 제대로 또 단단히 부착시키지 않은 채 프로세서를 구동시키지 마십시오. 영구적 고장이 발생합니다!

警告: 永久的な損傷を防ぐため、ヒートシンクを正しくしっかりと取り付けるまでは、プロセッサを動作させないようにしてください。

Declaration of Conformity

We, Manufacturer/Importer
(full address)

G.B.T. Technology Trading GmbH
Ausschlag Weg 41, 1F 20537 Hamburg, Gemany

declare that the product
(description of the apparatus, system, installation to which it refers)

Mother Board

GA-81865P-G/GA-81865P

is in conformity with

(reference to the specification under which conformity is declared)
in accordance with 89/336 EEC-EMC Directive

- | | | | |
|-----------------------------------------------------|------------------------------------------------------------------------------------------------------------------------------------------------------------|---------------------------------------------------------|-----------------------------------------------------------------------------------------------------------------------|
| <input type="checkbox"/> EN 55011 | Limits and methods of measurement of radio disturbance characteristics of industrial, scientific and medical (ISM) high frequency equipment | <input checked="" type="checkbox"/> EN 61000-3-2 | Disturbances in supply systems caused |
| <input type="checkbox"/> EN 55013 | Limits and methods of measurement of radio disturbance characteristics of broadcast receivers and associated equipment | <input checked="" type="checkbox"/> EN 61000-3-3 | Disturbances in supply systems caused by household appliances and similar electrical equipment "Voltage fluctuations" |
| <input type="checkbox"/> EN 55014-1 | Limits and methods of measurement of radio disturbance characteristics of household electrical appliances, portable tools and similar electrical apparatus | <input type="checkbox"/> EN 55024 | Information Technology equipment-Immunity characteristics-Limits and methods of measurement |
| <input type="checkbox"/> EN 55015 | Limits and methods of measurement of radio disturbance characteristics of fluorescent lamps and luminaries | <input type="checkbox"/> EN 50082-1 | Generic immunity standard Part 1: Residual, commercial and light industry |
| <input type="checkbox"/> EN 55020 | Immunity from radio interference of broadcast receivers and associated equipment | <input type="checkbox"/> EN 50082-2 | Generic immunity standard Part 2: Industrial environment |
| <input checked="" type="checkbox"/> EN 55022 | Limits and methods of measurement of radio disturbance characteristics of information technology equipment | <input type="checkbox"/> EN 55014-2 | Immunity requirements for household appliances tools and similar apparatus |
| <input type="checkbox"/> DIN VDE 0855 | Cabled distribution systems: Equipment for receiving and/or distribution from sound and television signals | <input type="checkbox"/> EN 50091- 2 | EMC requirements for uninterruptible power systems (UPS) |
| <input type="checkbox"/> part 10 | | | |
| <input type="checkbox"/> part 12 | | | |

CE marking



(EC conformity marking)

The manufacturer also declares the conformity of above mentioned product with the actual required safety standards in accordance with LVD 73/23 EEC

- | | | | |
|------------------------------------------|---------------------------------------------------------------------------------------------------------------|--------------------------------------------|-------------------------------------------------------------------------------------|
| <input type="checkbox"/> EN 60065 | Safety requirements for mains operated electronic and related apparatus for household and similar general use | <input type="checkbox"/> EN 60950 | Safety for information technology equipment including electrical business equipment |
| <input type="checkbox"/> EN 60335 | Safety of household and similar electrical appliances | <input type="checkbox"/> EN 50091-1 | General and Safety requirements for uninterruptible power systems (UPS) |

Manufacturer/Importer

Signature : Timmy Huang

(Stamp)

Date : Jun. 04, 2004

Name : Timmy Huang

DECLARATION OF CONFORMITY

Per FCC Part 2 Section 2.1077(a)



Responsible Party Name: G.B.T. INC. (U.S.A.)

**Address: 17358 Railroad Street
City of Industry, CA 91748**

Phone/Fax No: (818) 854-9338/ (818) 854-9339

hereby declares that the product

Product Name: Motherboard

Model Number: GA-8I865P-G/GA-8I865P

Conforms to the following specifications:

FCC Part 15, Subpart B, Section 15.107(a) and Section 15.109
(a), Class B Digital Device

Supplementary Information:

This device complies with part 15 of the FCC Rules. Operation is subject to the following two conditions: (1) This device may not cause harmful and (2) this device must accept any inference received, including that may cause undesired operation.

Representative Person's Name: ERIC LU

Signature: *Eric Lu*

Date: Jun. 04, 2004

GA-8I865P(-G)
P4 泰坦系列主機板

中文安裝使用手冊

Pentium®4處理器主機板

Rev. 1001

12MC-8I865PG-1001

目錄

警告標語	4
第一章序言	5
特色彙總	5
GA-8B65P (-G) 主機板 Layout 圖	7
晶片組功能方塊圖	8
第二章硬體安裝步驟	11
步驟1：安裝中央處理器(CPU)	12
步驟1-1：中央處理器之安裝	12
步驟1-2：中央處理器之散熱裝置安裝	13
步驟2：安裝記憶體模組	14
步驟3：安裝介面卡	17
步驟4：安裝週邊連接線	18
步驟4-1：後方IO裝置插座介紹	18
步驟4-2：插座及跳線介紹	20
第三章 BIOS 組態設定	31
主畫面功能(BIOS 範例版本：E3)	32
標準CMOS設定	34
進階BIOS 功能設定	37
整合週邊設定	38
省電功能設定	42

隨插即用與PCI組態設定	44
電腦健康狀態	45
頻率/電壓控制	46
載入 Fail-Safe 預設值	49
載入 Optimized 預設值	49
設定管理者 (Supervisor)/使用者 (User)密碼	50
離開SETUP並儲存設定結果	51
離開SETUP但不儲存設定結果	51
第四章技術文件參考資料	53
BIOS更新方法介紹	53
二/四/六/八聲道音效功能介紹	64
Jack-Sensing 及 UAJ功能介紹	70
Xpress Recovery 介紹	72
第五章附錄	75

警告標語



CAUTION

主機板由許多精密的積體電路及其他元件所構成，這些積體電路很容易因為遭到靜電影響而損失。所以請在正式安裝前，做好下列準備。

1. 請將電腦的電源關閉，最好拔除電源插頭。
2. 拿取主機板時請儘量避免觸碰金屬接線部份。
3. 拿取積體電路元件(CPU、RAM)時，最好能夠戴上有防靜電手環。
4. 在積體電路未安裝前，需將元件置放在靜電墊或防靜電袋內。
5. 當您將主機板中的ATX電源供應器插座上的插頭拔除時，請確認電源供應器的開關是關閉狀況。

安裝主機板至機殼中

大多數電腦機殼的底部會有多個固定孔位，可使主機板確實固定並且不會短路。請小心不要讓螺絲接觸到任何PCB板上的線路或零件，當印刷電路主機板表面線路接近固定孔時，您可使用塑膠墊片來讓螺絲與主機板表面隔離過，避免造成主機板損壞或故障。

第一章 序言

特色彙總

中央處理器	<ul style="list-style-type: none"> • Socket478 支援最新 Intel® Pentium® 4 (Northwood, Prescott) 含 HT 技術處理器 • 支援 Intel® Pentium® 400/533/800^(註一) MHz FSB • 2nd 快取記憶體取決於 CPU
晶片組	<ul style="list-style-type: none"> • 北橋：Intel® 865P • 南橋：Intel® ICH5
記憶體	<ul style="list-style-type: none"> • 4 184-pin DDR DIMM 插槽 • 支援雙通道記憶體架構 DDR400^(註二)/DDR333/DDR266 DIMM • 支援 128MB/256MB/512MB/1GB unbuffered 記憶體 • 最大支援到 4GB^(註三)
擴充槽	<ul style="list-style-type: none"> • 1 組 AGP 擴充槽，支援 AGP 8X/4X(1.5V) 模式 • 5 組 PCI 擴充槽
IDE 插座	<ul style="list-style-type: none"> • 2 組 IDE 插座 (UDMA 33/ATA 66/ATA 100) • 可連接 4 IDE 裝置
軟碟機插座	<ul style="list-style-type: none"> • 1 組軟碟機插座 1 個軟碟機插座支援兩台磁碟機 (360K, 720K, 1.2M, 1.44M 及 2.88M bytes)
內建周邊設備	<ul style="list-style-type: none"> • 1 組並列埠插座可支援 Normal/EPP/ECP 模式 • 2 組串列埠插座 (COM A & COM B) • 8 組 USB 2.0/1.1 插座 (後端 x 4, 前端 x 4 - 需使用排線接出) • 1 組紅外線插座 • 1 組前端音源插座 • 1 組 PS/2 鍵盤插座 • 1 組 PS/2 滑鼠插座

續下頁



因為晶片組 (Intel 865P) 的架構限制，使用 FSB533 的 Pentium 4 處理器時只能使用 DDR333 及 DDR266 的記憶體模組；當使用 FSB400 的 Pentium 4 處理器時則只能使用 DDR266 的記憶體模組。

(註一) 經由 BIOS 超頻可支援 FSB800 的 CPU。

(註二) 當 CPU 的外頻設定為 FSB800 時，記憶體模組會自動調整為 DDR400。

(註三) 基於 PC 基本架構，4GB 有部份記憶體空間須留作系統用途，故支援 4GB 記憶體的系統，實際上顯示之記憶體大小將少於 4GB。

內建網路晶片 ^(*)	<ul style="list-style-type: none">• 內建Marvell 8001晶片(10/100/1000 Mbit)• 1個RJ45埠
內建音效晶片	<ul style="list-style-type: none">• ALC850 CODEC (UAJ)• 支援Jack Sensing功能• 支援2/4/6/8聲道• 支援音源輸入/音效輸出/麥克風接頭• Surround Back Speaker (由Surround-Kit接出，選購配備)• SPDIF 輸出 /SPDIF 輸入• CD音源輸入 / Game插座
Serial ATA 插槽	<ul style="list-style-type: none">• 2組Serial ATA插座(SATA0/SATA1)• 內建ICH5控制晶片
硬體監控	<ul style="list-style-type: none">• CPU/系統風扇運轉偵測• CPU/系統風扇故障警告功能• CPU過溫警告• 系統電壓自動偵測
IO 控制器	<ul style="list-style-type: none">• IT8712
PS/2 插座	<ul style="list-style-type: none">• PS/2鍵盤插座及PS/2滑鼠插座
BIOS	<ul style="list-style-type: none">• 使用經授權AWARD BIOS• 支援Q-Flash
附加特色	<ul style="list-style-type: none">• 支援 @BIOS• 支援 EasyTune
超頻功能	<ul style="list-style-type: none">• 超電壓 (CPU/DDR/AGP)• 超時脈 (CPU/DDR/AGP/PCI)
規格	<ul style="list-style-type: none">• ATX 規格30.5公分 x 23.0公分

(*)只有GA-8I865P-G支援此功能。

GA-8I865P(-G)主機板 Layout圖

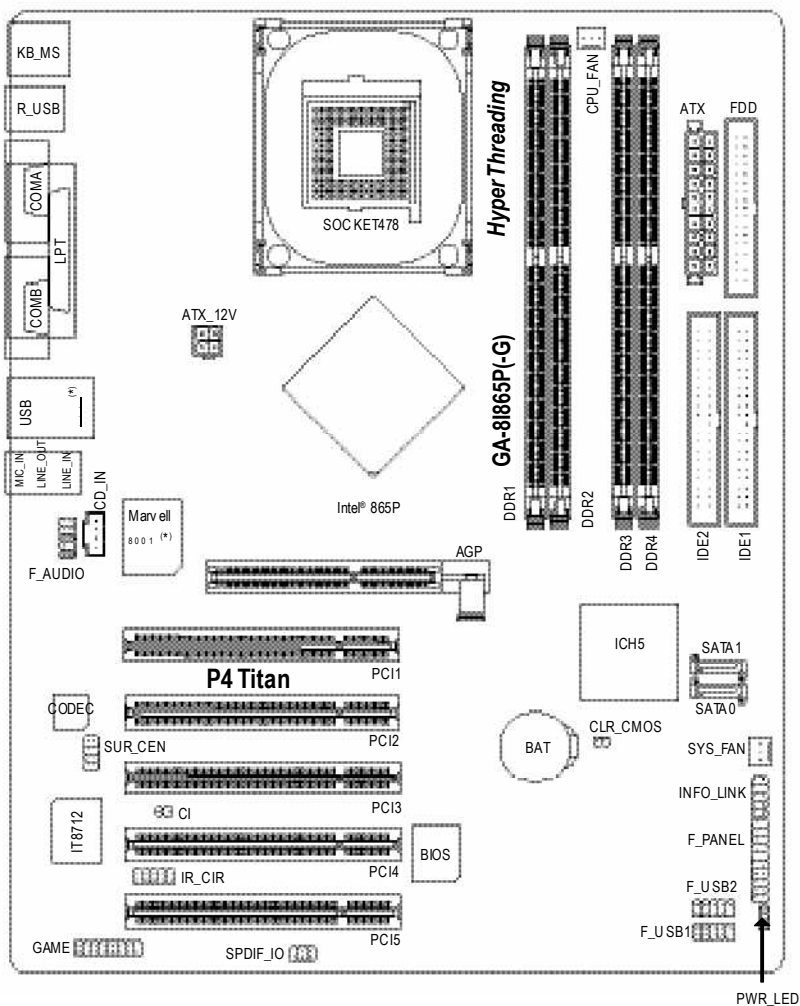

(*)只有GA-8I865P-G支援此功能。

第二章 硬體安裝步驟

請依據下列方式，完成電腦的安裝：

- 步驟 1-安裝中央處理器(CPU)
- 步驟 2-安裝記憶體模組
- 步驟 3-安裝所有介面卡
- 步驟 4-安裝週邊連接線

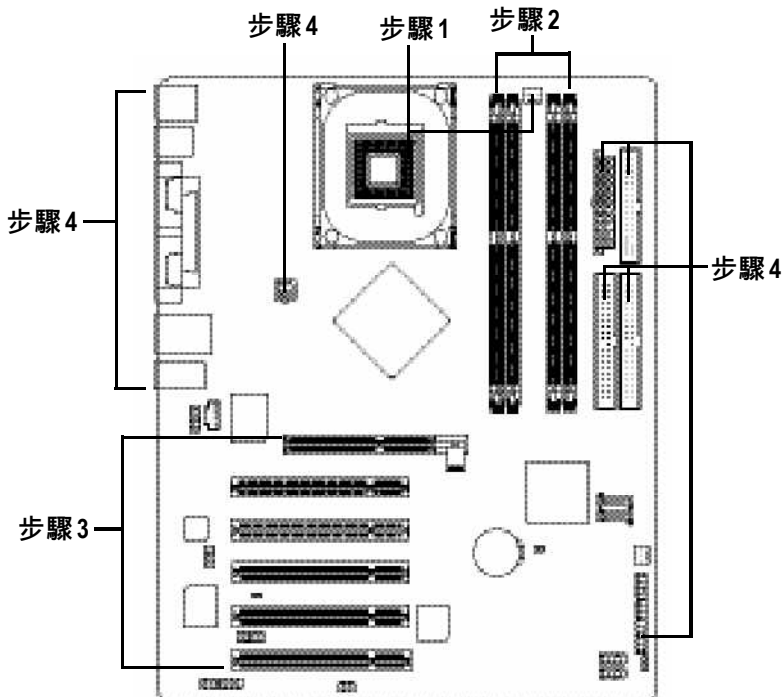

進行至此步驟，恭喜您已經完成硬體的組裝！

注意關閉主機後方電源供應器上的電源開關，您接電源線後請再做最後的檢查確認，開啟電源供應器電源開關或將電源線接上交流電，您就可以繼續的設定及軟體的安裝。

步驟1：安裝中央處理器(CPU)



在開始安裝中央處理器(CPU)前，請遵守下列的警告訊息：

1. 請確認您所使用的中央處理器是在本主機板的支援範圍。
2. 請注意中央處理器的第一腳位置，若您插入的方向錯誤，中央處理器就無法插入，請立刻更改插入方向。
3. 請在中央處理器與散熱裝置之間均勻塗抹散熱膏。
4. 在未將散熱裝置安裝到中央處理器之前，請不要運行中央處理器，否則過熱會導致中央處理器永遠損壞。
5. 請依據您的中央處理器規格來設定頻率，我們不建議您將系統速度設定超過硬體之標準範圍，因為這些規格對於過邊設備而言並不算是符合標準規格。如果您要將系統速度設定超出標準規格，請評估您的硬體規格，例如：中央處理器、顯示卡、記憶體、硬碟等來設定。



支援HT功能條件如下：

您的電腦系統必須具備以下條件才能啟動超執行緒技術(Hyper-Threading Technology)

- 中央處理器：含HT技術的Intel Pentium 4 中央處理器
- 晶片組：支援HT技術的晶片組
- BIOS：須將BIOS內的HT選項啟動
- 作業系統：支援HT技術的作業系統

步驟1-1：中央處理器之安裝

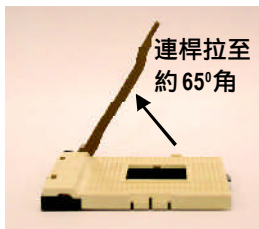

1. 將處理器插座連桿向上拉起至約65度，連桿有時會有卡住的感覺，此時稍加用力繼續將連桿拉至90度，並會有"喀"的聲音。

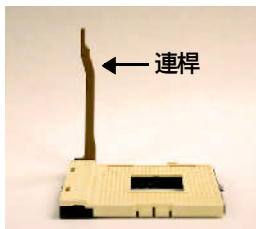

2. 將處理器插座連桿向上拉起至90度角的位置。



3. 中央處理器正面

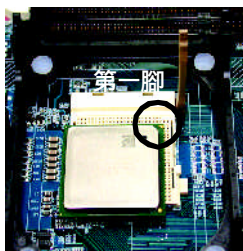

4. 將處理器的第一腳(金色三腳記號處)對準插座上的缺腳記號再將處理器插入插座。處理器插入定位後，再將連桿向下按至原位。

步驟1-2：中央處理器之散熱裝置安裝



在開始安裝中央處理器(CPU)的散熱風扇前，請遵守下方的警告訊息：

1. 使用經Intel認證過的散熱風扇。
2. CPU與風扇之間建議黏上散熱膠帶以增強散熱效果。
(當塗抹在CPU上的散熱膏呈現硬化的現象時，可能會產生散熱風扇黏住CPU的情況，在此情況下如果您想移除散熱風扇將會有損毀CPU的可能。為避免此情況發生，我們建議您可使用散熱膠帶來取代散熱膏，或是小心地移除散熱風扇。)
3. 依您實際所使用的散熱風扇，以正確方向將風扇確實扣緊。
確認CPU散熱風扇電源線接至CPU FAN接頭，完成安裝。
(詳細安裝步驟請參考散熱風扇的使用手冊。)

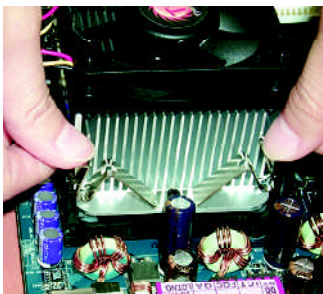

1. 先將CPU散熱風扇一邊的卡榫以平均施力的方式往下壓，直至扣緊為止；以同樣方式再將另一邊卡榫扣緊。



2. 將CPU散熱風扇的電源線插入主機板上的 "CPU_FAN" 插座。

步驟2：安裝記憶體模組



在開始安裝記憶體模組前，請遵守下列的警告訊息：

1. 請先確認您所購買的記憶體模組適用本主機板所支援的規格，建議您使用相同容量、規格、及廠牌的記憶體模組。
2. 在安裝或移除記憶體之前，請先確定電腦的電源已經關閉，以免造成損毀。
3. 記憶體模組設計有防呆標示，若您插入的方向錯誤，記憶體模組就無法插入，此時請立刻更改插入方向。

此主機板支援DDR記憶體模組插槽，BIOS會自動偵測記憶體的規格及其大小。安裝記憶體模組時只需插入插槽內即可，由於記憶體模組有一個凹痕，所以只能以一個方向插入。在不同的插槽，記憶體大小可以不同。

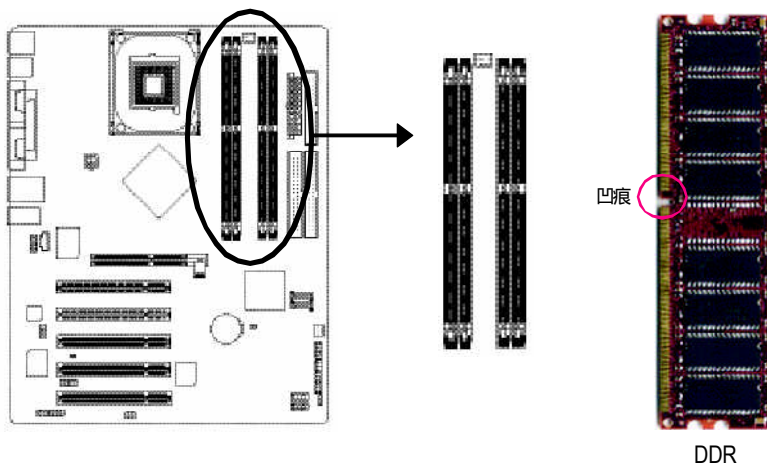

GA-8I865P(-G)支援Dual Channel Technology，當啟動Dual Channel Technology時，Memory Bus的頻寬會增加為原來的兩倍，最高可達6.4GB/s。

GA-8I865P(-G)包含4個DIMM擴充槽，而每個Channel包含2個DIMM擴充槽，分別為：

- ▶ Channel A：DIMM 1，DIMM 2
- ▶ Channel B：DIMM 3，DIMM 4

由於Intel®晶片組的限制，若要啟動Dual Channel Technology，在安裝記憶體模組時需注意以下安裝說明：

1. 如果您只安裝一支DDR記憶體模組，將無法啟動Dual Channel Technology。

2. 如果是安裝二支DDR記憶體模組(一樣的Memory size及顆粒大小), 要分別安裝在Channel A與Channel B, 才可以啟動Dual Channel Technology; 二支DDR記憶體模組如果安裝在同一個Channel, 將無法啟動Dual Channel Technology。
3. 如果是插三支DDR記憶體模組, 是無法啟動Dual Channel Technology, 且部分Channel上的DDR記憶體模組會被忽略, 請使用者特別注意。
4. 如果是安裝四支DDR記憶體模組, 要使用相同的Memory size及顆粒大小的記憶體模組才可以啟動Dual Channel Technology。

在此建議如果您要安裝二支DDR記憶體, 請分別安裝在相同顏色的記憶體插槽上, 即可啟動Dual Channel Technology。

所有的記憶體設定組態如下二表:(注意:不在表中的組態即代表不開機)

●表一：可啟動Dual Channel Technology(SS：單面，DS：雙面)

	DIMM 1	DIMM 2	DIMM 3	DIMM 4
2支記憶體模組	DS/SS	X	DS/SS	X
	X	DS/SS	X	DS/SS
4支記憶體模組	DS/SS	DS/SS	DS/SS	DS/SS

●表二：不啟動Dual Channel Technology(SS：單面，DS：雙面)

	DIMM 1	DIMM 2	DIMM 3	DIMM 4
1支記憶體模組	DS/SS	X	X	X
	X	DS/SS	X	X
	X	X	DS/SS	X
	X	X	X	DS/SS
2支記憶體模組	DS/SS	DS/SS	X	X
	X	X	DS/SS	DS/SS
3支記憶體模組	DS/SS	DS/SS	DS/SS	X
	DS/SS	DS/SS	X	DS/SS
	DS/SS	X	DS/SS	DS/SS
	X	DS/SS	DS/SS	DS/SS

1. 記憶體模組有一個凹痕，所以只能以一個方向插入。



2. 扳開記憶體模組插槽卡榫，以平均施力的方式，將記憶體模組下壓推入插座。記憶體模組插入定位後，將卡榫向內按至卡住。



3. 將卡榫向內推，確實卡住記憶體模組 DIMM。一旦固定位置，兩旁的卡榫便自動卡住記憶體模組予以固定。試著輕輕搖動記憶體模組，若不搖晃則裝置成功。



DDR功能介紹

DDR(Double Data Rate)是PC產業在SDRAM架構上的一項重要演進，利用雙倍的記憶體頻寬可解決系統資料的瓶頸問題。建立在SDRAM的基礎架構設計之上，DDR是一項高效能及低成本兼具的創新技術，能使記憶體廠商、OEM系統廠商在熟悉的標準上建構新一代的電腦系統產品。

因為具有優良可行性、價格以及整體市場的支援性，DDRSDRAM將提供優良的解決方式以及將現有的SDRAM轉換到DDR SDRAM的最佳路徑。

DDR可雙倍讀與寫的資料傳輸速率，利用最高可達3.2GB/s(DDR400)的傳輸速度，DDR能使系統廠商建立一個高效能及低滯留時間的DRAM架構，適合在伺服器、工作站、高階PC以及進階整合性電腦系統使用。

步驟3：安裝介面卡

1. 在安裝介面卡之前請先詳細閱讀介面卡之使用手冊並將您電腦的電源關掉。
2. 將您電腦外殼拆除，並且讓自己保持接地。(為了使人體不帶電，以防止靜電傷害電腦設備)。
3. 鬆開螺絲，移開介面卡安裝擴充槽旁的金屬擋片。
4. 將介面卡小心且確實的插入在擴充槽中。
5. 請確定所有介面卡皆確實固定插在該擴充槽，並將螺絲鎖回。
6. 重新將電腦機殼蓋上。
7. 接上電源線，若有必要請至BIOS程式中設定介面卡之相關設定。
8. 安裝相關驅動程式。

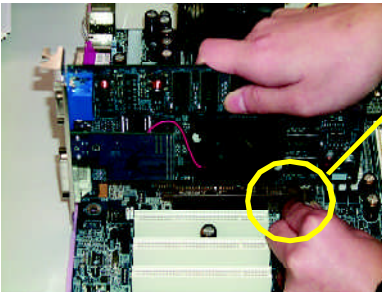

AGP 卡



當您要安裝/移除AGP卡時，請將白色拉桿向外拉，再將AGP卡緩緩插入AGP擴充槽中，放開拉桿確實卡住AGP卡。

步驟4：安裝週邊連接線

步驟4-1：後方I/O裝置插座介紹

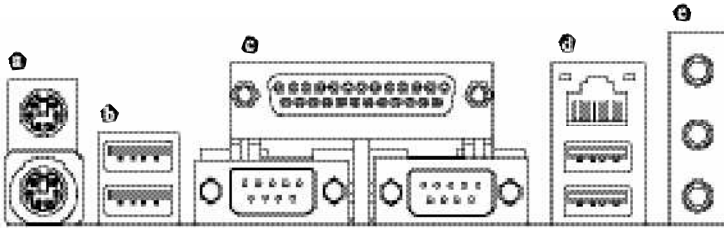

1 PS/2 鍵盤及PS/2滑鼠插座



PS/2 滑鼠插座

(6 pin Female)

PS/2 鍵盤插座

(6 pin Female)

- 本主機板提供標準PS/2鍵盤介面及PS/2滑鼠介面插座。

3 / 4 通用序列匯流排, 網路插座(*)



USB 3 (通用序列匯流排3)

USB 2 (通用序列匯流排2)

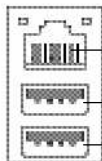

LAN (網路插座) (*)

USB 4 (通用序列匯流排5)

USB 5 (通用序列匯流排4)

- 當您要使用通用序列匯流排(USB)插座時，必須先確認您要使用的週邊裝置為標準的USB介面，如：USB鍵盤，滑鼠，USB 掃描器，USB ZIP，USB 喇叭等 而且您也必須確認您的作業系統是否有支援此功能，或是需要另外再掛其他的驅動程式，如此才能正常工作，詳情請參考USB週邊裝置的使用手冊。
- 網路插座為10/100/1000Mbps速度。

(*)只有GA-8I865P-G支援此功能。

④ 串列埠A/串列埠B/印表機並列埠插座

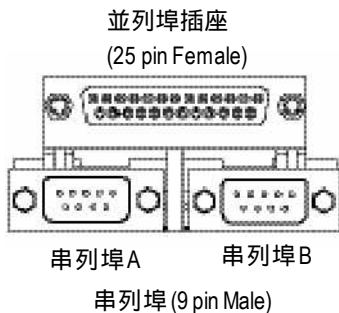

- 本主機板支援兩組標準的串列埠傳輸協定之週邊裝置，及一組標準的並列傳輸協定之週邊裝置，您可以依據您的需求連接您需要的裝置，如並列埠有印表機，串列埠有滑鼠、數據機等。

④ 音源插座



- 麥克風接腳可接在麥克風輸入端，至於音源輸入端可以接上如：光碟機，隨身聽及其他音源輸入接腳。您可以藉由音效軟體去選擇使用2-/4-/6-/8-聲道音效功能，假如你要啟動8-channel功能，請先將音效軟體設妥。你可以參考第25頁，並聯絡相關代理商購買SUR_CEN連接排線套件。



若您需要更細部的2-/4-/6-/8-聲道設定手冊，請參考第64頁。

步驟4-2: 插座及跳線介紹

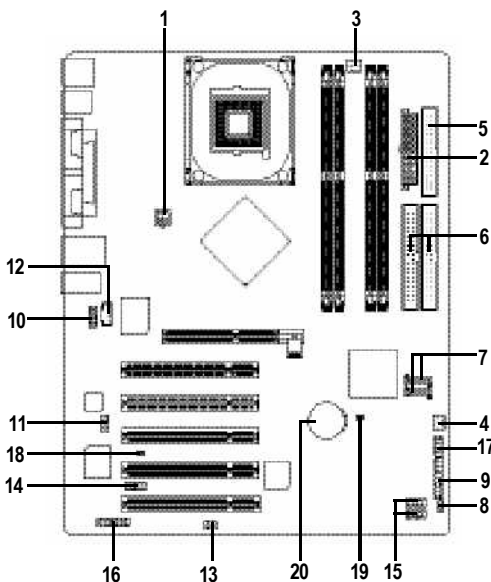

1) ATX_12V	11) SUR_CEN
2) ATX	12) CD_IN
3) CPU_FAN	13) SPDIF_IO
4) SYS_FAN	14) IR_CIR
5) FDD	15) F_USB1/F_USB2
6) IDE1/IDE2	16) GAME
7) SATA0/SATA1	17) INFO_LINK
8) PWR_LED	18) CI
9) F_PANEL	19) CLR_CMOS
10) F_AUDIO	20) BAT

1/2) ATX_12V/ATX(電源插座)

透過電源插座，可使電源供應器提供足夠且穩定的電源給主機板上所有元件，在插入電源插座前，請先確定所有元件或裝置皆已正確安裝，並注意插座之正確腳位，對準後緊密的插入。

ATX_12V電源插座主要提供CPU電源使用。若沒有插上ATX_12V電源插座，系統將不會啟動。

注意!

為因應將來擴充需求，建議使用輸出功率大的電源供應器(建議：300瓦或以上之電源供應器)，以供應足夠的電力需求。若使用電力不足的電源供應器，可能會導致系統不穩或無法開機。

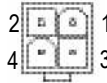
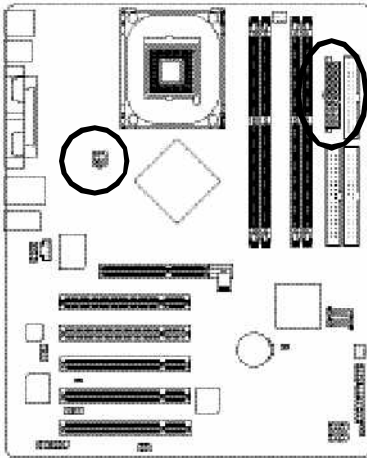

接腳	定義
1	接地腳
2	接地腳
3	+12V
4	+12V

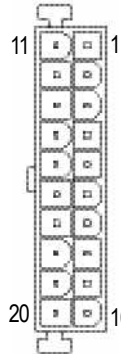

接腳	定義
1	3.3V
2	3.3V
3	接地腳
4	VCC
5	接地腳
6	VCC
7	接地腳
8	電源良好
9	5V SB(stand by +5V)
10	+12V
11	3.3V
12	-12V
13	接地腳
14	PS_ON(softOn/Off)
15	接地腳
16	接地腳
17	接地腳
18	-5V
19	VCC
20	VCC

3/4) CPU_FAN / SYS_FAN (散熱風扇電源插座)

散熱風扇之電源插座皆提供+12V的電壓，此插座為支援3-pin電源接頭以及具有防呆裝置。大部份廠商設計之電源接頭為紅色線是正極，一定要接到+12V；黑色線是接地線(GND)。請記得插上散熱風扇電源插座，否則會導致系統內溫度過高而當機。

注意!

請務必記得插上CPU散熱風扇電源插座，不然您的處理器將處於不正常的工作環境，甚至會因為溫度過高，而燒毀處理器。

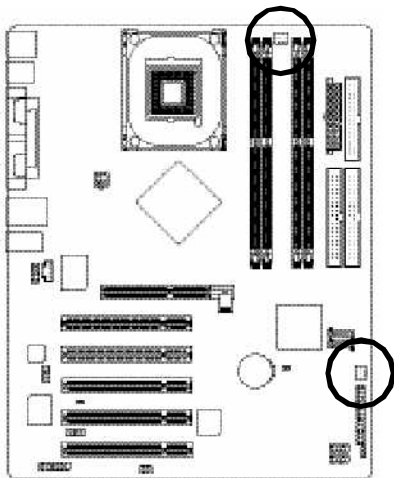

CPU_FAN



SYS_FAN

接腳	定義
1	接地腳
2	+12V
3	訊號腳

5) FDD(軟碟機插座)

此插座用來連接軟式磁碟機的排線，而排線的另一端可以連接一部軟式磁碟機。可連接之軟碟機類型有：360KB，720KB，1.2MB，1.44MB及2.88MB。請將排線紅色標示處對準插座上第一腳的位置。

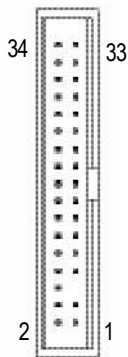
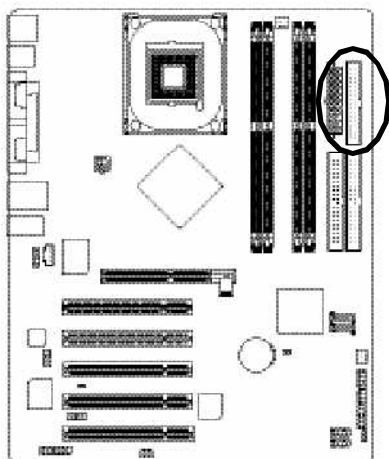

6) IDE1/IDE2(第一組及第二組IDE插座)

此IDE插座可分別連接一條IDE排線，IDE插座為IDE硬碟連接到電腦的界面。
建議您將第一顆硬碟連接第一組IDE插座，光碟機接至第二組IDE插座。

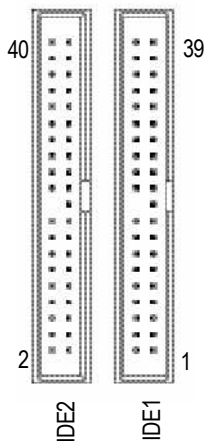
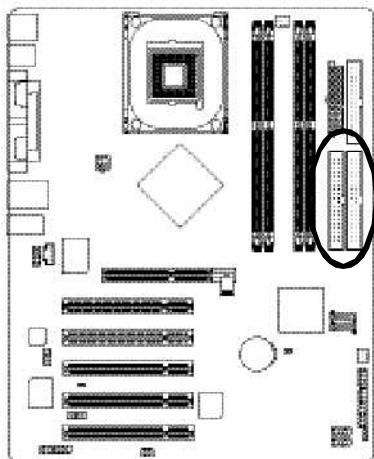

7) SATA0/SATA1 (Serial ATA插座)

Serial ATA提供每秒150MB的傳輸速度，請配合BIOS做Serial ATA設定。並且請安裝適當的驅動程式，方可正常動作。

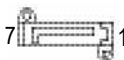
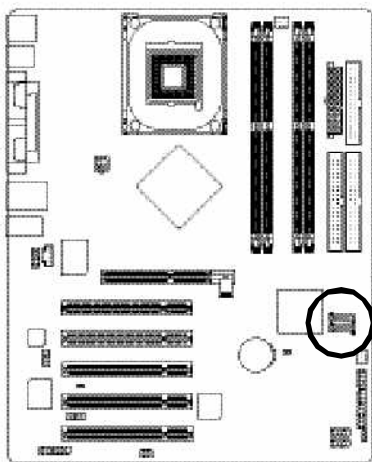

接腳	定義
1	接地腳
2	TXP
3	TXN
4	接地腳
5	RXN
6	RXP
7	接地腳

8) PWR_LED

此PWR_LED是連接系統電源指示燈指示系統處於ON或OFF。當Power LED在Suspend模式下，會以閃爍的方式呈現。如果您使用的是雙顏色的powerLED，LED會變顏色。

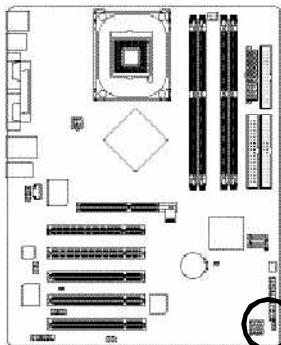

接腳	定義
1	MPD+
2	MPD-
3	MPD-

9) F_PANEL(前端控制面板跳線)

當您購買電腦機殼時，電腦機殼的控制面板有電源指示燈，喇叭，系統重置開關，電源開關等，您可以依據下列表格的定義加以連接。

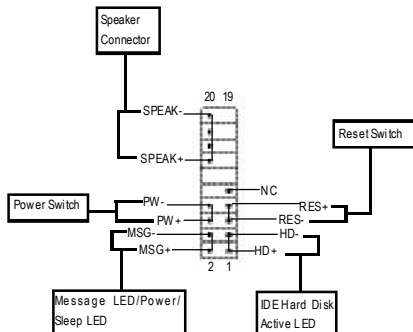
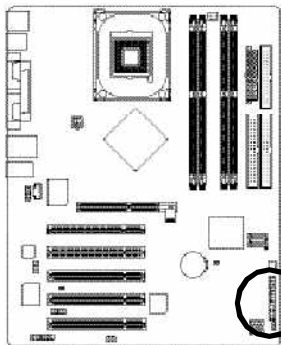

HD (IDE Hard Disk Active LED) 硬碟動作指示燈(藍色)	Pin 1: LED anode (+) 硬碟指示燈正極 Pin 2: LED cathode (-) 硬碟指示燈負極 ● 請注意正負極性
SPEAK (Speaker Connector) 喇叭接腳 (橘色)	Pin 1: VCC (+) +5V 電源接腳 Pin 2 - Pin 3: NC 空腳 Pin 4: Data (-) 訊號接腳
RES (Reset Switch) 系統重置開關 (綠色)	Open: Normal Operation 一般運作 Close: Reset Hardware System 強迫系統重置開機 ● 無正負極性正反皆可使用
PW (Power Switch) 按鍵開關機(紅色)	Open: Normal Operation 開路: 一般運作 Close: Power On/Off 短路: 開機/關機 ● 無正負極性正反皆可使用
MSG (Message LED/Power/Sleep LED) 訊息指示燈(黃色)	Pin 1: LED anode (+) 訊息指示燈正極 Pin 2: LED cathode (-) 訊息指示燈負極 ● 請注意正負極性
NC (紫色)	無作用

10) F_AUDIO (前端音源插座)

當您購買電腦機殼時，可以選購音效接腳是設計在電腦機殼的前面面板上，此時就可以使用前端音源接腳，如果有任何問題可能就近向經銷商詢問相關問題。

注意:若您要使用前端音源接腳，請移除Pin5-6, Pin9-10的Jumper。請注意，前端音源插座與後端音源插座只能擇一使用。

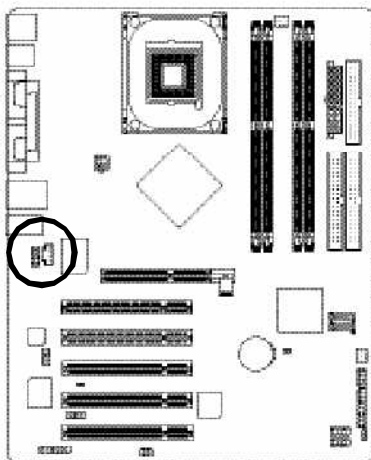

接腳	定義
1	MIC
2	接地腳
3	MIC_BIAS
4	電源
5	FrontAudio(R)
6	RearAudio(R)
7	Resened
8	No Pin
9	FrontAudio(L)
10	RearAudio(L)

11) SUR_CEN(中置聲道與重低音模組擴充插座)

您可以參考其接腳定義，並聯絡相關代理商購買SUR_CEN連接排線套件。

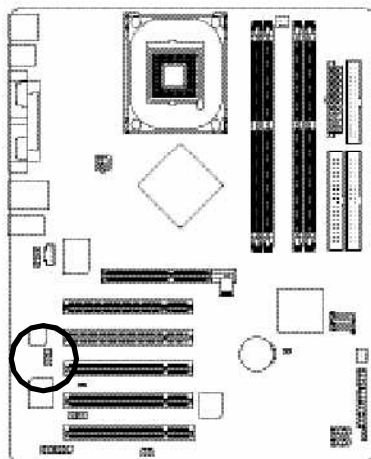

接腳	定義
1	SUROUTL
2	SUROUTR
3	接地腳
4	無接腳
5	CENTER_OUT
6	BASS_OUT
7	AUX_L
8	AUX_R

12) CD_IN (光碟機音源插座)

光碟機音源插座：將CD-ROM或DVD-ROM的CD音源連接至此主機板內建音效卡中。

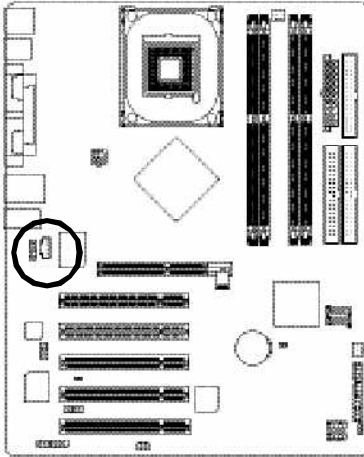

接腳	定義
1	CD-L
2	接地腳
3	接地腳
4	CD_R

13) SPDIF_IO (SPDIF In/Out)

Sony/Philip Digital Interface Format為新力/飛利浦所制定的數位介面格式，此主機板支援SPDIF IN & SPDIF OUT 功能。

SPDIF IN能將數位訊號透過應用程式輸入至電腦中處理。請特別注意，使用此功能時，須確認您的周邊裝置具有數位輸出(SPDIF Out)功能。

SPDIF輸出能夠提供數位音效給內含AC-3解碼器的外接喇叭或AC-3解碼器。請特別注意，使用此功能時，須確認您的音響系統具有數位輸入(SPDIF In)功能。

您所使用的SPDIF套件是否與接腳定義吻合，並是否正確安裝，若安裝不當可能造成設備無法使用甚至於損毀。

此SPDIF排線為選擇性的功能套件，建議您可以聯絡當地代理商購買。

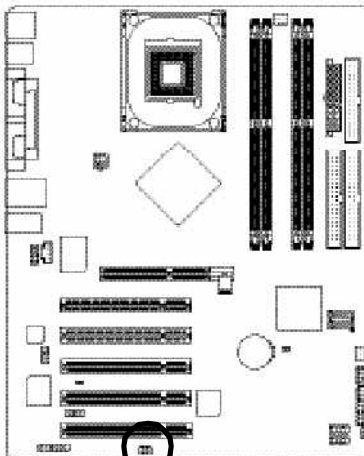

接腳	定義
1	VCC
2	無接腳
3	SPDIF
4	SPDIF I
5	接地腳
6	接地腳

14) IR_CIR(紅外線插座/消費性紅外線插座)

當你使用紅外線接腳時，需要特別注意紅外線接腳是有方向性的，且紅外線搖控裝置配件為選購之套件，需另外購買，此主機板支援標準R傳輸協定。若您是單純使用R功能，請將紅外線搖控裝置配件連接Pin1到Pin5。

您所使用的R/CIR套件是否與接腳定義吻合，並是否正確安裝；若安裝不當可能造成設備無法使用甚至於損毀。

此R/CIR排線為選擇性的功能套件，建議您可以聯絡當地代理商購買。

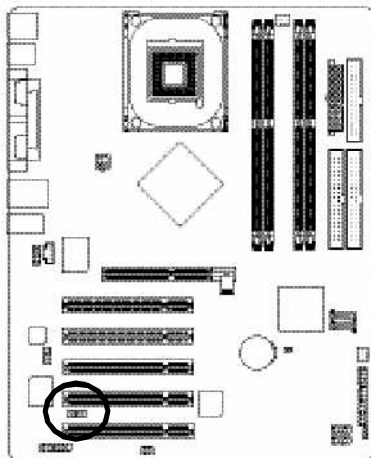

接腳	定義
1	VCC
2	無作用
3	IRRX
4	接地腳
5	IRT X
6	無作用
7	CIRRX
8	VCC
9	CIRTX
10	無作用

15) F_USB1 / F_USB2(前端序列匯流排)

您所使用的前端USB套件是否與接腳定義吻合，並是否正確安裝；若安裝不當可能造成設備無法使用甚至於損毀。此前端USB排線為選擇性的功能套件，建議您可以聯絡當地代理商購買。

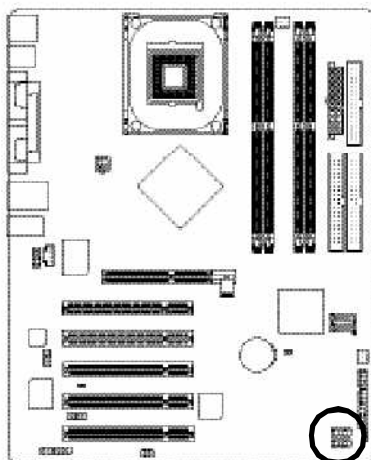

接腳	定義
1	電源
2	電源
3	USB0 DX-/USB6 DX-
4	USB1 Dy-/USB7 Dy-
5	USB0 DX+/USB6 DX+
6	USB1 Dy+/USB7 Dy+
7	接地腳
8	接地腳
9	無接腳
10	無作用

16) GAME(遊戲搖桿插座)

本主機板支援標準的音效輸入接腳及遊戲搖桿控制埠，您在設定完成內建音效的驅動程式後，即可將喇叭輸出接腳接在音源輸出端。

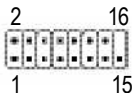
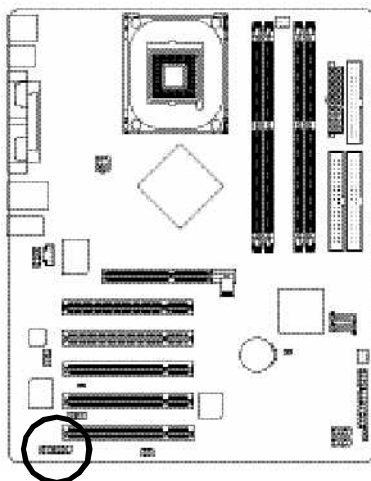

接腳	定義
1	電源
2	GRX1_R
3	接地腳
4	GPSA2
5	電源
6	GPX2_R
7	GPY2_R
8	MSI_R
9	GPSA1
10	接地腳
11	GPY1_R
12	電源
13	GPSB1
14	MSO_R
15	GPSB2
16	無接腳

17) INFO_LINK

此插座提供您連接更新的外接裝置，以提供您更多的功能。

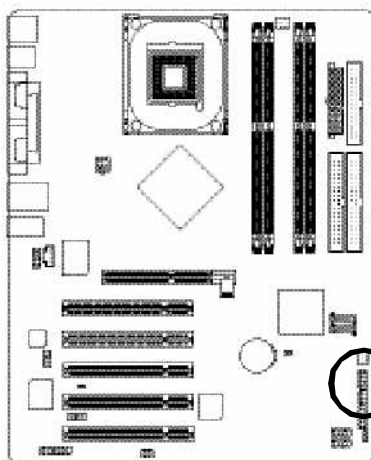

接腳	定義
1	SMBCLK
2	電源
3	SMBDATA
4	GPIO
5	接地腳
6	接地腳
7	無接腳
8	無作用
9	+12V
10	+12V

18) Cl (電腦機殼被開啟偵測)

本主機板提供電腦機殼被開啟偵測功能，當您要使用此功能需搭配外接式偵測裝置。

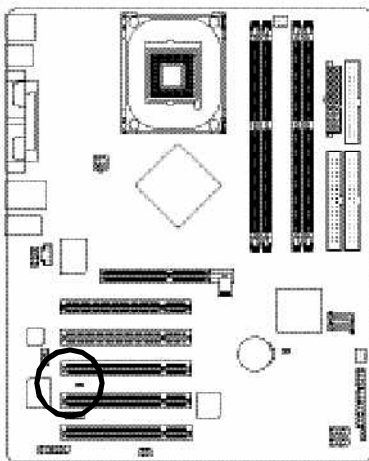

1

接腳	定義
1	訊號腳
2	接地腳

19) CLR_CMOS(清除CMOS資料功能接腳)

您可以透過此跳線將您主機板內CMOS的資料清除乾淨，回到最原始的設定。而為避免不當使用此功能，此跳線不附跳帽。如果您要使用清除CMOS功能，請將1-2針腳短路。

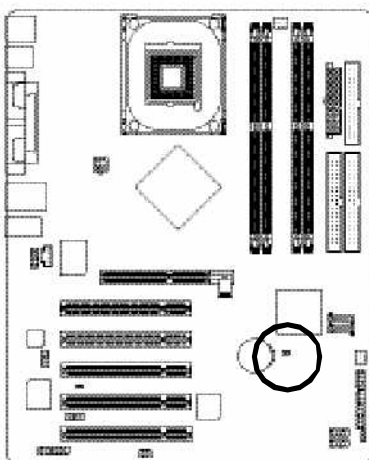

1 開路：一般運作

1 短路：清除CMOS內的資料

20) BAT (電池)

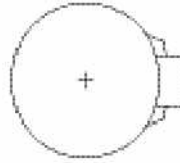
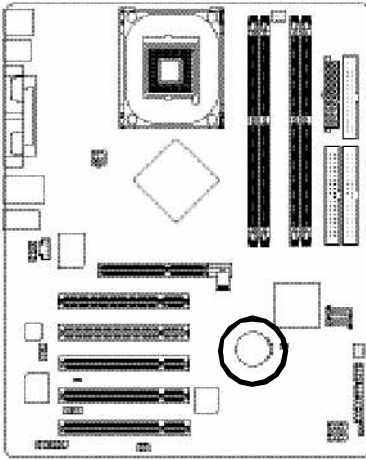

警告

- ❖ 如果電池有任何不正確的移除動作，將會產生危險。
- ❖ 如果需要更換電池時請更換相同廠牌、型號的電池。
- ❖ 有關電池規格及注意事項請參考電池廠商之介紹。

假如您想要去清除CMOS資料...

- 1.請先關閉電腦並拔除電源線。
- 2.將電池移除放置桌面，靜候30秒。
- 3.再將電池裝回。
- 4.接上電源線並重新開機。

第三章 BIOS 組態設定

BIOS(Basic Input and Output System)包含了CMOS SETUP程式，供使用者依照需求而自行設定，使電腦正常工作，或執行特定的功能。

CMOS SETUP會將各項數據儲存於主機板上內建的CMOS SRAM中，當電源關閉時，則由主機板上的鋰電池繼續供應 CMOS SRAM 所需電力。

電源開啟後，BIOS 在進行 POST (Power-On Self Test開機自我測試)時，按下鍵便可進入 BIOS 的 CMOS SETUP 主畫面中。如果您需要進階的 BIOS 設定，請在 BIOS 設定畫面按下 "Ctrl + F1" 即可。

當您第一次使用時，建議您將現有的BIOS先備份至一片可開機的磁片，預防日後需回覆至原始的設定。若您要更新BIOS，可以使用技嘉獨特的BIOS更新方法：Q-Flash™ 或 @BIOS™。

Q-Flash™讓使用者在不需進入任何作業系統，就可以輕鬆的更新或備份BIOS，因為它就在 BIOS 選單中。

@BIOS™則是在視窗模式下更新BIOS的軟體，透過與網際網路的連結，下載及更新最新版本的BIOS。

操作按鍵說明

<↑>	移到上一個項目
<↓>	移到下一個項目
<←>	移到左邊的項目
<→>	移到右邊的項目
<Enter>	確定選項
<Esc>	回到主畫面，或從主畫面中結束 SETUP 程式
<Page Up>	改變設定狀態，或增加欄位中之數值內容
<Page Down>	改變設定狀態，或減少欄位中之數值內容
<F1>	顯示所有功能鍵的相關說明
<F2>	可顯示目前設定項目的相關說明
<F3>	功能保留
<F4>	功能保留
<F5>	可載入該畫面原先所有項目設定(但不適用主畫面)
<F6>	可載入該畫面之 Fail-Safe 預設設定(但不適用主畫面)
<F7>	可載入該畫面之 Optimized 預設設定(但不適用主畫面)
<F8>	Q Flash 功能
<F9>	系統資訊
<F10>	儲存設定並離開 CMOS SETUP 程式

如何使用輔助說明

主畫面的輔助說明

當您在 SETUP 主畫面時，隨著選項的移動，底下便跟著顯示：目前被選到的 SETUP 項目的主要設定內容。

設定畫面的輔助說明

當您在設定各個欄位的內容時，只要按下 < F1 >，便可得到該欄位的設定預設值及所有可以的設定值，如 BIOS 預設值或 CMOS SETUP 預設值，若欲跳離輔助說明視窗，只須按 <Esc> 鍵即可。

主畫面功能 (BIOS 範例版本：E3)

當您進入 CMOS SETUP 設定畫面時，便可看到如下之主畫面，從主畫面中可以讓您選擇各種不同之設定選單，你可以用上下左右鍵來選擇你要設定之選項並按 Enter 進入子選單。

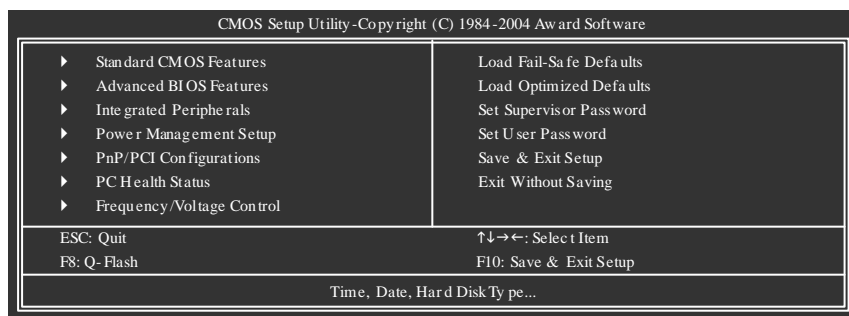

若在主畫面功能選項中，沒有找到您所需要的選項設定，請按 "Ctrl+F1" 進入進階 BIOS 畫面設定，作進一步搜尋。

- **Standard CMOS Features (標準 CMOS 設定)**

設定日期、時間、軟硬碟規格、及顯示器種類。

- **Advanced BIOS features (進階 BIOS 功能設定)**

設定 BIOS 提供的特殊功能，例如病毒警告、開機磁碟優先順序、磁碟代號交換...等。

- **Integrated peripherals (整合週邊設定)**
在此設定畫面包括所有週邊設備的的設定。如COM Port使用的IRQ位址，LPT Port使用的模式SPP、EPP或ECP以及IDE介面使用何種PIO Mode等。
- **Power management setup (省電功能設定)**
設定CPU、硬碟、GREEN螢幕等裝置的省電功能運作方式。
- **PnP/PCI configuration (隨插即用與PCI組態設定)**
設定ISA之PnP即插即用介面以及PCI介面的相關參數。
- **PC Health Status (電腦健康狀態)**
系統自動偵測電壓、溫度及風扇轉速等。
- **Frequency/Voltage Control (頻率 / 電壓控制)**
設定控制CPU時脈及倍頻調整。
- **Load Fail-Safe defaults (載入 Fail-Safe 預設值)**
執行此功能可載入BIOS的CMOS設定預設值，此設定是比較保守，但較能進入開機狀態的設定值。
- **Load Optimized defaults (載入 Optimized 預設值)**
執行此功能可載入Optimized的CMOS設定預設值，此設定是較能發揮主機板速度的設定。
- **Set Supervisor password (管理者的密碼)**
設定一個密碼，並適用於進入系統或進入SETUP修改CMOS設定。
- **Set User password (使用者密碼)**
設定一個密碼，並適用於開機使用PC及進入BIOS修改設定。
- **Save & exit setup (儲存並結束)**
儲存所有設定結果並離開SETUP程式，此時BIOS會重新開機，以便使用新的設定值，按 < F10 > 亦可執行本選項。
- **Exit without save (結束 SETUP 程式)**
不儲存修改結果，保持舊有設定重新開機，按 <ESC> 亦可直接執行本選項。

標準 CMOS 設定

CMOS Setup Utility - Copyright (C) 1984-2004 Award Software Standard CMOS Features		
		Item Help
Date (mm:dd:yy)	Fri, May 15 2004	↶ ↷ ↵ ↶ ↷ ↵
Time (hh:mm:ss)	22:31:24	
▶ IDE Channel 0 Master	[None]	Change the day, month, year
▶ IDE Channel 0 Slave	[None]	
▶ IDE Channel 1 Master	[None]	<Week> Sun. to Sat.
▶ IDE Channel 1 Slave	[None]	
Drive A	[1.44M, 3.5"]	<Month> Jan. to Dec.
Drive B	[None]	
Floppy 3 Mode Support	[Disabled]	<Day> 1 to 31 (or maximum allowed in the month)
Holt On	[All, But Keyboard]	<Year> 1999 to 2098
Base Memory	640K	
Extended Memory	127M	
Total Memory	128M	
↑↓→←: Move Enter: Select +/-/PU/PD: Value F10: Save ESC: Exit F1: General Help F5: Previous Values F6: Fail-Save Default F7: Optimized Defaults		

☛ Date(mm:dd:yy) (日期設定)

即設定電腦中的日期，格式為「星期，月/日/年」，各欄位設定範圍如下表示：

- ▶▶ 星期 由目前設定的「月/日/年」自萬年曆公式推算出今天為星期幾，此欄位無法自行修改。
- ▶▶ 月(mm) 1到12月。
- ▶▶ 日(dd) 1到28/29/30/31日，視月份而定。
- ▶▶ 年(yy) 1999到2098年。

☛ Time(hh:mm:ss) (時間設定)

電腦中的時間是以24小時為計算單位，格式為「時：分：秒」舉例而言，下午一點表示方式為13:00:00。當電腦關機後，RTC功能會繼續執行，並由主機板的電池供應所需電力。

☛ IDE Channel 0 Master, Slave / IDE Channel 1 Master, Slave

(第一組硬碟 / 第二組硬碟參數設定)

- ▶ IDE HDD Auto-Detection 按下 "Enter" 鍵可以自動偵測硬碟的參數。
- ▶ IDE Channel 0 Master(Slave) / IDE Channel 1 Master(Slave) 設定第一、第二組(主要/次要)IDE設備的參數。有以下三個選項。

- None 如果沒有安裝任何 IDE 設備，請選擇 None，讓系統在開機時不需偵測硬碟，如此可以加快開機速度。
- Auto 讓 BIOS 在 POST 過程中自動偵測 IDE 各項參數。(預設值)
- Manual 使用者可以自行輸入各項參數。

- ▶ Access Mode 硬碟的使用模式。有以下四個選項：CHS/ LBA/ Large/ Auto (預設值：Auto)

硬碟機的相關參數通常會標示在外殼上，使用者可以依據此數值填入。

- ▶ Cylinder 設定磁柱的數量。
- ▶ Head 設定磁頭的數量。
- ▶ Precomp 寫入 Precompensation。
- ▶ Landing Zone 磁頭停住的位置。
- ▶ Sector 磁區的數量。

☛ Drive A / Drive B (軟式磁碟機 A/ B:種類設定)

可設定的項目如下表示：

- ▶ None 沒有安裝磁碟機。
- ▶ 360K, 5.25" 5.25吋磁碟機，360KB 容量。
- ▶ 1.2M, 5.25" 5.25吋磁碟機，1.2MB 容量。
- ▶ 720K, 3.5" 3吋半磁碟機，720KB 容量。
- ▶ 1.44M, 3.5" 3吋半磁碟機，1.44MB 容量。
- ▶ 2.88M, 3.5" 3吋半磁碟機，2.88MB 容量。

☛ Floppy 3 Mode Support (支援日本常用之 3 Mode 規格軟碟)

- ▶ Disabled 沒有安裝任何 3 Mode 軟碟。(預設值)
- ▶ Drive A A:安裝的是 3 Mode 軟碟。
- ▶ Drive B B:安裝的是 3 Mode 軟碟。
- ▶ Both A 與 B:安裝的都是 3 Mode 軟碟。

☛ Halt on (暫止選項設定)

當開機時，若POST偵測到異常，是否要提示，並等候處理？可選擇的項目有：

- ▶▶ All Errors 有何錯誤均暫停等候處理。
- ▶▶ No Errors 不管任何錯誤，均開機。
- ▶▶ All, But Keyboard 有何錯誤均暫停，等候處理，除了鍵盤以外。(預設值)
- ▶▶ All, But Disk ette 有何錯誤均暫停，等候處理，除了軟碟以外。
- ▶▶ All, But Disk /Key 有何錯誤均提示，等候處理，除了軟碟、鍵盤以外。

☛ Memory (記憶體容量顯示)

目前主機板所安裝的記憶體皆由 BIOS之 POST(Power On Self Test)自動偵測，並顯示於 STANDARD CMOS SETUP 右下方。

Base Memory：傳統記憶體容量

PC 一般會保留 640KB 容量做為 MS-DOS 作業系統的記憶體使用空間。

Extended Memory：延伸記憶體容量

可做為延伸記憶體的容量有多少，一般是總安裝容量扣除掉Base及Other Memory 之後的容量，如果數值不對，可能是有 Module 沒安裝好，請仔細檢查。

進階 BIOS 功能設定

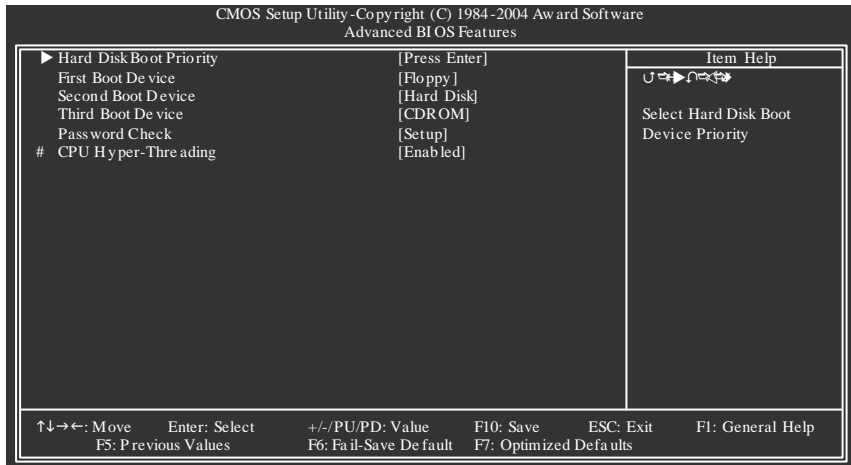

"# " 當您安裝了 Intel® Pentium® 4 processor with HT Technology，系統將會自動偵測並顯示此選項。

☛ Hard Disk Boot Priority

▶ Press Enter 選擇硬碟機的開機順序。

☛ First / Second / Third Boot device (第一 / 二 / 三次開機裝置)

☛ 這些功能允許您去設定開機設備的優先順序

- ▶ Floppy 由軟碟機為第一優先的開機裝置。
- ▶ LS120 由 LS120 為第一優先的開機裝置。
- ▶ Hard Disk 由硬碟機為第一優先的開機裝置。
- ▶ CDROM 由光碟機為第一優先的開機裝置。
- ▶ ZIP 由 ZIP 為第一優先的開機裝置。
- ▶ USB-FDD 由 USB-FDD 為第一優先的開機裝置。
- ▶ USB-ZIP 由 USB-ZIP 為第一優先的開機裝置。
- ▶ USB-CDROM 由 USB-CDROM 為第一優先的開機裝置。
- ▶ USB-HDD 由 USB-HDD 為第一優先的開機裝置。
- ▶ LAN 由網路為第一優先的開機裝置。
- ▶ Disabled 關閉此選項。

☛ Password Check (檢查密碼方式)

- ▶ System 無論是開機或進入 CMOS SETUP 均要輸入密碼。
- ▶ Setup 只有在進入 CMOS SETUP 時才要求輸入密碼。(預設值)

欲取消密碼之設定時，只要於 SETUP 內重新設定密碼時，不要按任何鍵，直接按 < Enter > 使密碼成為空白，即可取消密碼的設定。

☛ CPU Hyper-Threading

當您安裝了 Intel® Pentium® 4 processor with HT Technology，系統將會自動偵測並顯示此選項。

- ▶ Enabled 啟動 CPU Hyper Threading 功能，此功能只適用於支援多工處理器模式的作業系統。(預設值)
- ▶ Disabled 關閉此功能。

整合週邊設定

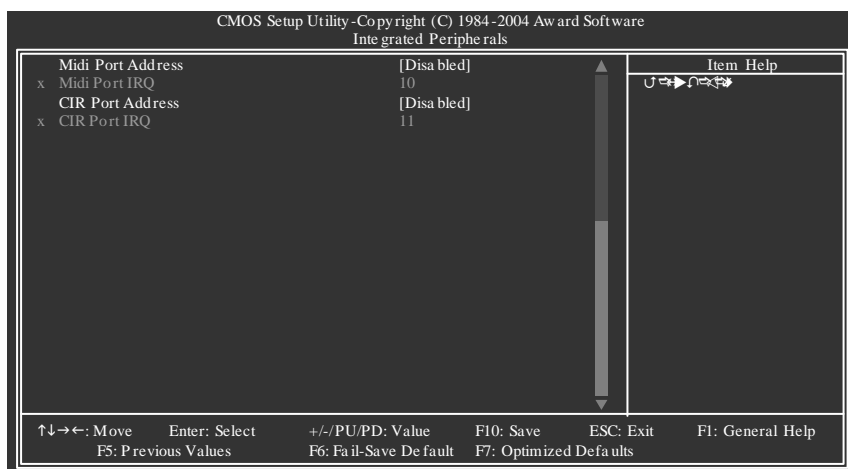
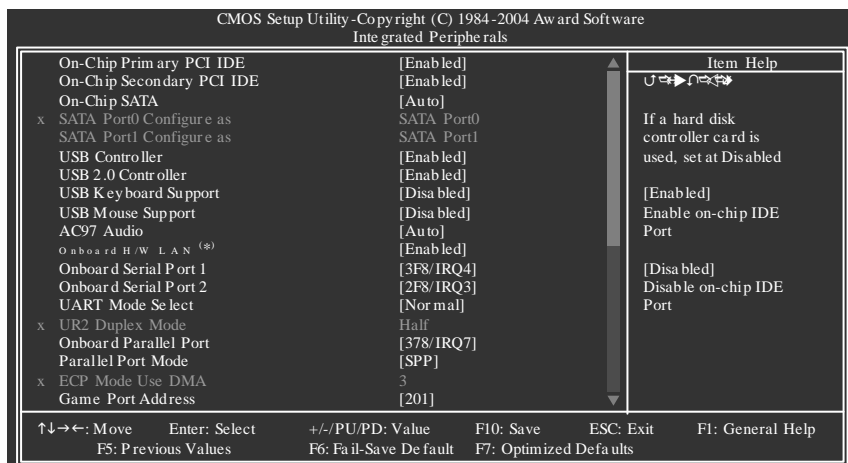

(*)只有 GA-8I865P-G 支援此功能。

- ↗ **On-Chip Primary PCI IDE (晶片組內建第一個 channel 的 PCI IDE 介面)**
 - ▶ Enabled 使用晶片組內建第一個 channel 的 IDE 介面。(預設值)
 - ▶ Disabled 不使用此功能。
- ↗ **On-Chip Secondary PCI IDE (晶片組內建第二個 channel 的 IDE 介面)**

主機板上晶片組所內建的 Secondary IDE 介面是否使用。

 - ▶ Enabled 使用晶片組內建第二個 channel 的 PCI IDE 介面。(預設值)
 - ▶ Disabled 不使用此功能。
- ↗ **On-chip SATA**
 - ▶ Disabled 關閉此功能。
 - ▶ Auto 當 IDE1 或 IDE2 沒有接滿設備時，SATA 會模擬成 IDE 的模式。(預設值)
 - ▶ Manual 手動設定此此選項。
- ↗ **SATA Port 0 Configure as (設定 SATA 模式)**

當 "On-chip SATA" 選項設在 "Manual" 時，此選項才有作用。

 - ▶ IDE Pri. Master 將 SATA Port 0 設為 IDE Pri. Master。
 - ▶ IDE Pri. Slave 將 SATA Port 0 設為 IDE Pri. Slave。
 - ▶ IDE Sec. Master 將 SATA Port 0 設為 IDE Sec. Master。
 - ▶ IDE Sec. Slave 將 SATA Port 0 設為 IDE Sec. Slave。
 - ▶ SATA Port0 將 SATA 設為 SATA Port 0。(預設值)
 - ▶ SATA Port1 將 SATA 設為 SATA Port 1。
- ↗ **SATA Port 1 Congigures as**
 - ▶ 此數值依據您所設定的 SATA Port 0 Configure 而定。
- ↗ **USB Controller**

如果您不想使用 USB Controller 的功能，您可以關閉此選項。

 - ▶ Enabled 開啟 USB Controller。(預設值)
 - ▶ Disabled 關閉 USB Controller。
- ↗ **USB 2.0 Controller**

如果您不想使用 USB 2.0 Controller 的功能，您可以關閉此選項。

 - ▶ Enabled 開啟 USB 2.0 Controller。(預設值)
 - ▶ Disabled 關閉 USB 2.0 Controller。
- ↗ **USB Keyboard Support (支援 USB 規格鍵盤)**
 - ▶ Enabled 支援 USB 規格的鍵盤。(若在沒有支援 USB 裝置之作業系統上使用 USB 規格的鍵盤，則請將此項設為 Enabled)
 - ▶ Disabled 不支援 USB 規格的鍵盤。(預設值)

- **USB Mouse Support (支援 USB 規格滑鼠)**
 - ▶ Disabled 不支援 USB 規格的滑鼠。(預設值)
 - ▶ Enabled 支援 USB 規格的滑鼠。(若在沒有支援 USB Device 之作業系統上使用 USB 規格的滑鼠，則請將此項設為 Enabled)
- **AC97 Audio**
 - ▶ Auto BIOS 自動偵測 AC97 Audio 功能。(預設值)
 - ▶ Disabled 關閉 AC97 Audio。
- **Onboard H/W LAN (內建 LAN 晶片) (*)**
 - ▶ Enabled 開啟 onboard H/W LAN 功能。(預設值)
 - ▶ Disabled 關閉 onboard H/W LAN 功能。
- **Onboard Serial Port 1 (內建串列插座介面 1)**
 - ▶ Auto 由 BIOS 自動設定。
 - ▶ 3F8/IRQ4 指定內建串列插座 1 為 COM 1 且使用為 3F8 位址。(預設值)
 - ▶ 2F8/IRQ3 指定內建串列插座 1 為 COM 2 且使用為 2F8 位址。
 - ▶ 3E8/IRQ4 指定內建串列插座 1 為 COM 3 且使用為 3E8 位址。
 - ▶ 2E8/IRQ3 指定內建串列插座 1 為 COM 4 且使用為 2E8 位址。
 - ▶ Disabled 關閉內建串列插座 1。
- **Onboard Serial Port 2 (內建串列插座介面 1)**
 - ▶ Auto 由 BIOS 自動設定。
 - ▶ 3F8/IRQ4 指定內建串列插座 2 為 COM 1 且使用為 3F8 位址。
 - ▶ 2F8/IRQ3 指定內建串列插座 2 為 COM 2 且使用為 2F8 位址。(預設值)
 - ▶ 3E8/IRQ4 指定內建串列插座 2 為 COM 3 且使用為 3E8 位址。
 - ▶ 2E8/IRQ3 指定內建串列插座 2 為 COM 4 且使用為 2E8 位址。
 - ▶ Disabled 關閉內建串列插座 2。
- **UART Mode Select**
 - ▶ IrDA 設定內建 I/O 晶片串列埠為 IrDA 模式。
 - ▶ ASKIR 設定內建 I/O 晶片串列埠為 ASKIR 模式。
 - ▶ Normal 主機板上 I/O 支援正常模式。(預設值)
- **UR2 Duplex Mode**

此選項必須當 UART Mode Select 不是設為 [Normal] 時才有作用。

 - ▶ Full 設定 IR 功能為全雙工模式。
 - ▶ Half 設定 IR 功能為半雙工模式。(預設值)

(*)只有 GA-8I865P-G 支援此功能。

☞ Onboard Parallel port (內建並列插座)

- ▶ Disabled 關閉內建的並列插座。
- ▶ 378/IRQ7 使用並指定內建並列插座位址為 378/IRQ7。(預設值)
- ▶ 278/IRQ5 使用並指定內建並列插座位址為 278/IRQ5。
- ▶ 3BC/IRQ7 使用並指定內建並列插座位址為 3BC/IRQ7。

☞ Parallel Port Mode (並列插座模式)

- ▶ SPP 使用一般的並列插座傳輸模式。(預設值)
- ▶ EPP 使用 EPP (Enhanced Parallel Port) 傳輸模式。
- ▶ ECP 使用 ECP (Extended Capabilities Port) 傳輸模式。
- ▶ ECP+EPP 同時支援 EPP 及 ECP 模式。

☞ ECP Mode Use DMA

此選項必須當 Parallel Port Mode 設為 "ECP" 或 "ECP+EPP" 時才有作用。

- ▶ 1 設定 ECP Mode use DMA 為 1。
- ▶ 3 設定 ECP Mode use DMA 為 3。(預設值)

☞ Game Port Address

- ▶ 201 設定 Game Port Address 為 201。(預設值)
- ▶ 209 設定 Game Port Address 為 209。
- ▶ Disabled 關閉此功能。

☞ Midi Port Address

- ▶ 300 設定 Midi Port Address 為 300。
- ▶ 330 設定 Midi Port Address 為 330。
- ▶ Disabled 關閉此功能。(預設值)

☞ Midi Port IRQ

- ▶ 5 設定 Midi Port IRQ 為 5。
- ▶ 10 設定 Midi Port IRQ 為 10。(預設值)

☞ CIR Port Address

- ▶ 310 設定 CIR Port Address 為 310。
- ▶ 320 設定 CIR Port Address 為 320。
- ▶ Disabled 關閉此功能。(預設值)

☞ CIR Port IRQ

- ▶ 5 設定 CIR Port IRQ 為 5。
- ▶ 11 設定 CIR Port IRQ 為 11。(預設值)

省電功能設定

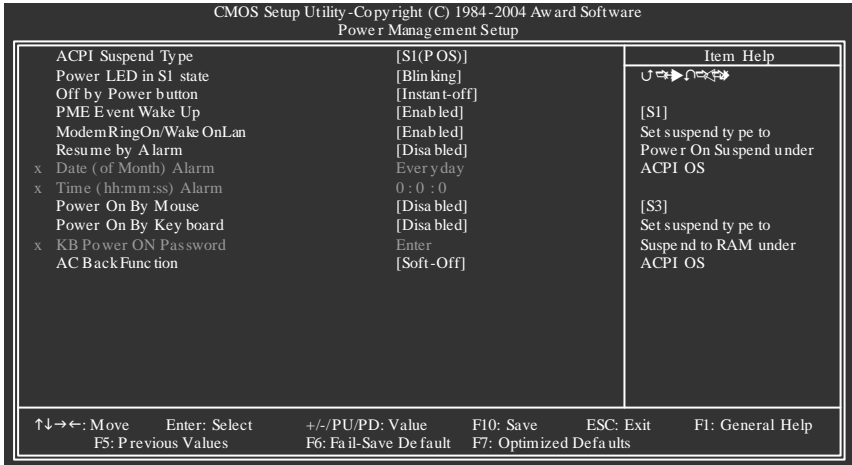

ACPI Suspend Type

- ▶▶ S1(POS) 設定 ACPI Suspend type 為 S1(Power On Suspend)。(預設值)
- ▶▶ S3(STR) 設定 ACPI Suspend type 為 S3(Suspend to RAM)。

Power LED in S1 state

- ▶▶ Blinking Power LED在 S1 模式下，會以閃爍的方式呈現。(預設值)
- ▶▶ Dual/OFF 設定此選項有兩種情形：
 - a. 如果您使用的是單色的 power LED，LED 會關掉。
 - b. 如果您使用的是雙色的 power LED，LED 則會變色。

Off by Power button (關機方式)

- ▶▶ Instant-off 按一下 Soft-off 開關便直接關機。(預設值)
- ▶▶ Delay 4 Sec. 需按住 Soft-off 開關 4 秒後才會關機，若按住開關少於 4 秒則會進入省電模式。

PME Event Wake Up (電源管理事件喚醒功能)

此功能要求您所使用的電源供應器供應的 +5VSB 電流至少需 1 安培以上。

- ▶▶ Disabled 關閉電源管理事件喚醒功能。
- ▶▶ Enabled 啟動電源管理事件喚醒功能。(預設值)

➤ ModemRingOn/WakeOnLan (數據機開機 / 網路開機狀態)

當您購買的主機板有內建硬體 WOL 插座，您可使用 "ModemRingOn/WakeOnLAN" 或 "PME Event Wake up" 選項，啟動 / 關閉 Wake on LAN 功能。當無此插座時，您可使用 "PME Event Wake up" 啟動 / 關閉 Wake on LAN 功能。

- ▶ Disabled 不啟動數據機開機 / 網路開機功能。
- ▶ Enabled 啟動數據機開機 / 網路開機功能。(預設值)

➤ Resume by Alarm (定時開機)

你可以將此選項設定為 Enabled 並輸入開機的時間。

- ▶ Disabled 不啟動此功能。(預設值)
- ▶ Enabled 啟動此功能。

若啟動定時開機，則可設定以下時間：

- ▶ Date (of Month) Alarm : Every day, 1~31
- ▶ Time (hh: mm: ss) Alarm : (0~23) : (0~59) : (0~59)

➤ Power On By Mouse (滑鼠開機功能)

- ▶ Disabled 關閉此功能。(預設值)
- ▶ Mouse Click 設定以雙響滑鼠啟動系統功能。

➤ Power On By Keyboard (鍵盤開機功能)

- ▶ Disabled 關閉此功能。(預設值)
- ▶ Password 設定 1-5 個字元為鍵盤密碼來開機。
- ▶ Keyboard 98 設定 Windows 98 鍵盤的 "power" 鍵來開機。

➤ KB Power On Password (鍵盤開機功能)

當 "Power On by Keyboard" 設定在 "Password" 時，需在此選項設定密碼。

- ▶ Enter 自設 1-5 個字元為鍵盤開機密碼並按 Enter 鍵完成設定。

➤ AC Back Function (斷電後，電源回復時的系統狀態選擇)

- ▶ Soft-Off 當電源回復時，會在關機狀態，需按 Soft Power Button 才能重新啟動系統。(預設值)
- ▶ Full-On 當電源回復時，立刻啟動系統。
- ▶ Memory 當電源回復時，恢復至系統斷電前的狀態。

隨插即用與 PCI 組態設定

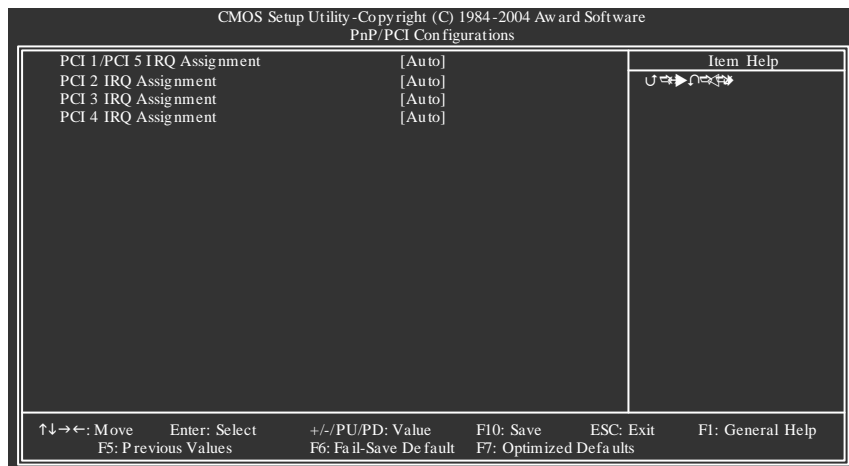

☞ **PCI 1/PCI 5 IRQ Assignment**

- ▶▶ Auto 自動分配 IRQ 給 PCI 1/PCI 5。(預設值)
- ▶▶ 3,4,5,7,9,10,11,12,14,15 PCI 插槽 1/5 的 IRQ 設定為 3,4,5,7,9,10,11,12,14,15。

☞ **PCI 2 IRQ Assignment**

- ▶▶ Auto 自動分配 IRQ 給 PCI 2。(預設值)
- ▶▶ 3,4,5,7,9,10,11,12,14,15 PCI 插槽 2 的 IRQ 設定為 3,4,5,7,9,10,11,12,14,15。

☞ **PCI 3 IRQ Assignment**

- ▶▶ Auto 自動分配 IRQ 給 PCI 3。(預設值)
- ▶▶ 3,4,5,7,9,10,11,12,14,15 PCI 插槽 3 的 IRQ 設定為 3,4,5,7,9,10,11,12,14,15。

☞ **PCI 4 IRQ Assignment**

- ▶▶ Auto 自動分配 IRQ 給 PCI 4。(預設值)
- ▶▶ 3,4,5,7,9,10,11,12,14,15 PCI 插槽 4 的 IRQ 設定為 3,4,5,7,9,10,11,12,14,15。

電腦健康狀態

CMOS Setup Utility - Copyright (C) 1984-2004 Award Software		PC Health Status	
Reset Case Open Status	[Disa bled]	Item Help	
Case Opened	Yes	[Disa bled]	
Vcore	OK	Don't m onitor	
DDR25V	OK	curre nt fan s peed	
+3.3V	OK	[Enabled]	
+5V	OK	Clear case open status	
+12V	OK	and set to be Disa bled	
Current CPU Temperature	33°C	at next boot	
Current CPU FAN Speed	4687 RPM		
Current SYSTEM FAN Speed	0 RPM		
CPU Warning Temperature	[Disa bled]		
CPU FAN Fail Warning	[Disa bled]		
SYSTEM FAN Fail Warning	[Disa bled]		
↑↓←→: Move Enter: Select +/-/PU/PD: Value F10: Save ESC: Exit F1: General Help F5: P revious Values F6: Fa il-Save De fault F7: Optimized Defa ults			

Reset Case Open Status

- ▶ Disabled 不重新設定機殼被開啟狀況。(預設值)
- ▶ Enabled 重新設定機殼被開啟狀況。

Case Opened

如果您的電腦外殼是關閉的，"Case Opened" 這項值將會是 "No"。
 如果您的電腦外殼是曾經被打開的，"Case Opened" 這項值將會是 "Yes"。
 如果您希望重置 "Case Opened" 的值，將 "Reset Case Open Status" 的值設為 "Enable" 並重新開機即可。

Current Voltage (v) Vcore / DDR25V / +3.3V / +5V / +12V

自動偵測系統電壓狀態。

Current CPU Temperature

自動偵測 CPU 溫度。

CPU FAN / SYSTEM FAN Speed (RPM)

自動偵測 CPU / 系統風扇的轉速。

CPU Warning Temperature

- ▶ Disabled 不使用監控 CPU 溫度功能。(預設值)
- ▶ 60°C / 140°F 監測 CPU 溫度於 60°C / 140°F 。
- ▶ 70°C / 158°F 監測 CPU 溫度於 70°C / 158°F 。
- ▶ 80°C / 176°F 監測 CPU 溫度於 80°C / 176°F 。
- ▶ 90°C / 194°F 監測 CPU 溫度於 90°C / 194°F 。

☛ CPU / SYSTEM FAN Fail Warning

(CPU / 系統風扇故障警告功能)

- ▶ Disabled 關閉 CPU / 系統風扇故障警告。(預設值)
- ▶ Enabled 啟動 CPU / 系統風扇故障警告。

頻率 / 電壓控制

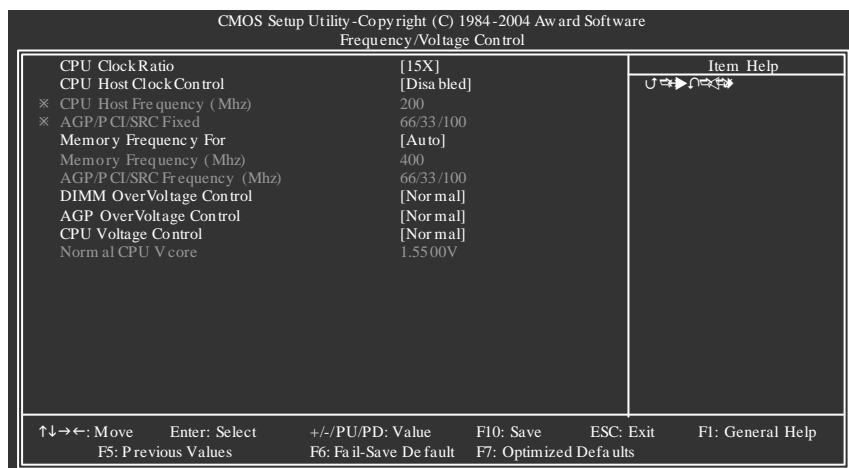

⚠ 我們不建議您隨意使用此功能，因為可能造成系統不穩，或者不可預期之結果。僅供電腦玩家使用。

☛ CPU Clock Ratio

若您所使用的 CPU 有鎖頻，這個選項將不會顯示或是無作用。

(此選項會依 CPU 種類自動偵測)

For Willamette CPU: 8X~23X 預設值: 14X

For C-Stepping P4: 8X,10X~24X 預設值: 15X

For Northwood CPU: 12X~24X 預設值: 16X

☛ CPU Host Clock Control

請注意，當您使用系統超頻，而造成不開機，請等候20秒讓系統自動重新開機或清除 CMOS 設定值資料，並以安全模式開機。

- ▶ Disabled 關閉 CPU Host Clock 控制。(預設值)
- ▶ Enabled 啟動 CPU Host Clock 控制。

☞ CPU Host Frequency (Mhz)

▶▶ 100MHz ~ 355MHz 設定 CPU Host Clock 從 100MHz 到 355MHz。

如果您要使用 FSB400 的 Pentium 4 處理器，請將 "CPU Clock" 設為 100MHz，如果您要使用 FSB533 的 Pentium 4 處理器，請將 "CPU Clock" 設為 133MHz，如果您要使用 FSB800 的 Pentium 4 處理器，請將 "CPU Clock" 設為 200MHz。

我們不建議您隨意使用此功能，因為可能造成系統不穩，或者其它不可預期之結果。僅供電腦玩家使用。

☞ AGP/PCI/SRC Fixed

此選項只有在 "CPU Host Clock Control" 設為 Enabled 才能被設定。

▶▶ Disabled 關閉此功能。

▶▶ 66/33/100~96/48/145 您可以設定 PCI/AGP 的頻率，無論使用何種頻率的 CPU 都不會改變。

☞ Memory Frequency For

當 FSB(Front Side Bus)為 400MHz 時：

▶▶ 2.66 Memory Frequency = Host c bck x 2.66。

▶▶ Auto 自動偵測設定記憶模組頻率。(預設值)

當 FSB(Front Side Bus)為 533MHz 時：

▶▶ 2.0 Memory Frequency = Host c bck x 2.0。

▶▶ 2.5 Memory Frequency = Host c bck x 2.5。

▶▶ Auto 自動偵測設定記憶模組頻率。(預設值)

當 FSB(Front Side Bus)為 800MHz 時：

▶▶ 2.0 Memory Frequency = Host c bck x 2.0。

▶▶ 1.6 Memory Frequency = Host c bck x 1.6。

▶▶ 1.33 Memory Frequency = Host c bck x 1.33。

▶▶ Auto 自動偵測設定記憶模組頻率。(預設值)

☞ Memory Frequency (Mhz)

此數值依據您所設定的 CPU Host Frequency (Mhz) 而定。

☞ AGP / PCI / SRC Frequency (Mhz)

此數值依據您所設定的 AGP/PCI/SRC Fixed 而定。

☞ DIMM OverVoltage Control (DIMM 超電壓控制)

增加 DIMM 的電壓能使用系統更為穩定，但也有可能會損壞記憶體模組。

▶▶ Normal 自動偵測 DIMM 預設電壓，DIMM 預設電壓為 2.5V。(預設值)

▶▶ +0.1V~+0.3V 設定 DIMM 超電壓可從 2.6V~2.8V。

↻ **AGP OverVoltage Control (AGP 超電壓控制)**

增加 AGP 的電壓能使用系統更為穩定，但也有可能會損壞顯示卡。

- ▶ Normal 自動偵測 AGP 預設電壓，AGP 預設電壓為 1.5V。(預設值)
- ▶ +0.1V~+0.3V 設定 AGP 超電壓可從 1.6V~1.8V。

↻ **CPU Voltage Control (中央處理器超電壓選擇)**

▶ 可經由此選項針對中央處理器電壓進行一次的細部微調。(預設值：Normal)

↻ **Normal CPU Vcore (中央處理器電壓)**

▶ 中央處理器電壓。

載入 Fail-Safe 預設值

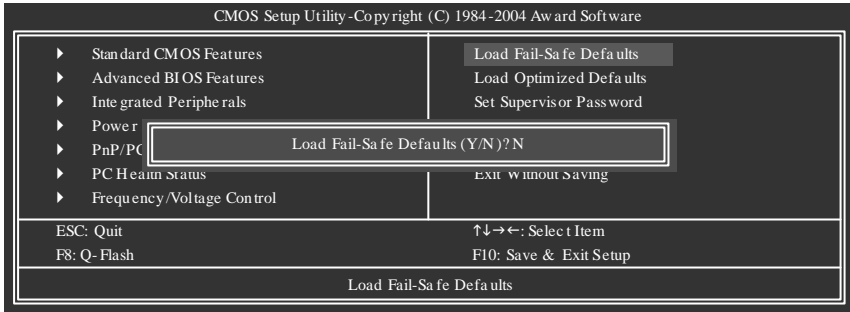

請按 < Y >、< Enter >，即可載入 BIOS 預設值。

如果系統出現不穩定的情況，您不妨試試載入 Fail-Safe Defaults，看看能否正常。當然了，整個系統的各項效能都會變慢，因為 Fail-Safe Defaults 本來就是為了只求能開機所做的預設值。

載入 Optimized 預設值

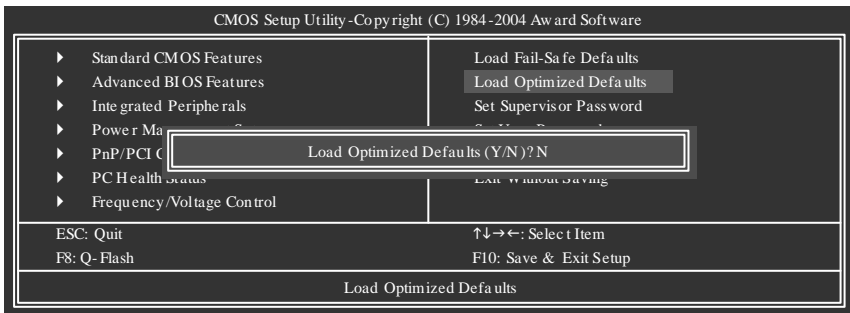

請按 < Y >、< Enter >，即可載入出廠時的設定。

Load Optimized Defaults 的使用時機為何呢？好比您修改了許多 CMOS 設定，最後覺得不太妥當，便可執行此功能，以求系統的穩定度。

設定管理者 (Supervisor)/ 使用者 (User) 密碼

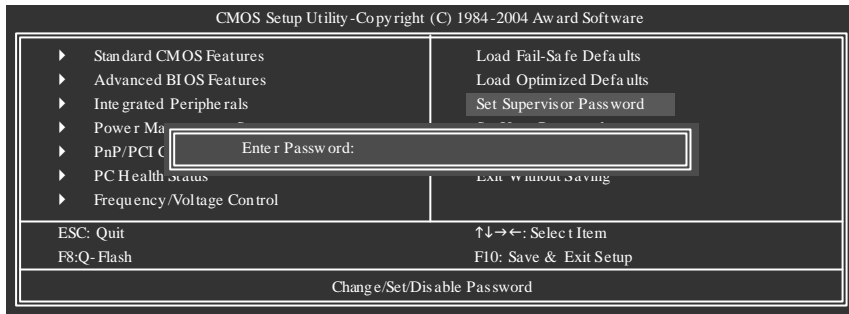

最多可以輸入8個字元，輸入完畢後按下Enter，BIOS會要求再輸入一次，以確定剛剛沒有打錯，若兩次密碼吻合，便將之記錄下來。

如果您想取消密碼，只需在輸入新密碼時，直接按Enter，這時BIOS會顯示「PASSWORD DISABLED」，也就是關閉密碼功能，那麼下次開機時，就不會再被要求輸入密碼了。

➤ SUPERVISOR 密碼的用途

當您設定了 Supervisor 密碼時，當如果「Advanced BIOS Features」中的 Password Check 項目設成 SETUP，那麼開機後想進入 CMOS SETUP 就得輸入 Supervisor 密碼才能進入。

➤ USER 密碼的用途

當您設定了 User 密碼時，當如果「Advanced BIOS Features」中的 Password Check 項目設成 SYSTEM，那麼一開機時，必需輸入 User 或 Supervisor 密碼才能進入開機程序。當您想進入 CMOS SETUP 時，如果輸入的是 USER Password，很抱歉，BIOS 是不會允許的，因為只有 Supervisor 可以進入 CMOS SETUP 中。

離開 SETUP 並儲存設定結果

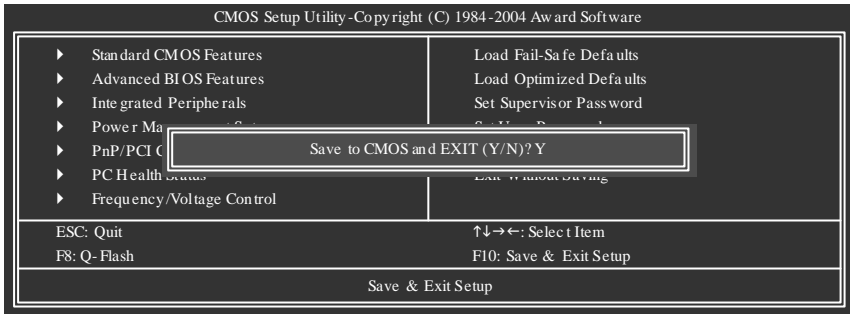

若按 Y 並按下 Enter，即可儲存所有設定結果到 RTC 中的 CMOS 並離開 Setup Utility。若不想儲存，則按 N 或 Esc 皆可回到主畫面中。

離開 SETUP 但不儲存設定結果

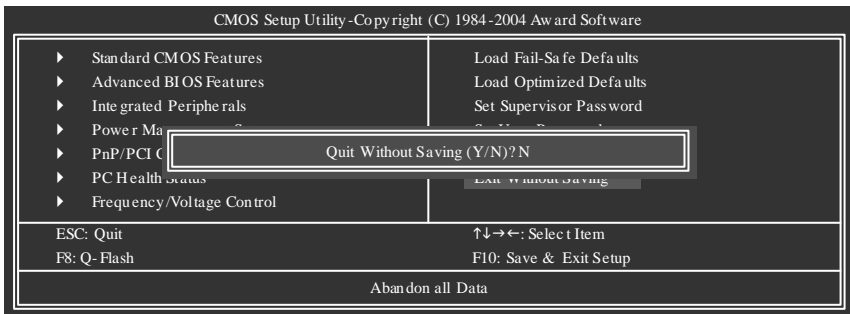

若按 Y 並按下 Enter，則離開 Setup Utility。若按 N 或 Esc 則可回到主畫面中。

第四章 技術文件參考資料

BIOS 更新方法介紹

方法一：Q-Flash™



Q-Flash™是一種用來更新BIOS的工具。當使用者想要更新 BIOS 時，只要進入 BIOS 選單中選擇 Q-Flash™工具就可以更新BIOS。使用者不需要進入任何作業系統，如：DOS或者Windows，就可以使用 Q-Flash™。Q-Flash™讓您不再需要操作任何複雜的步驟或進入任何作業系統就可以更新BIOS，因為它就在BIOS選單中。



因為更新BIOS有潛在的風險，請小心的執行Q-Flash™。避免不當的操作更新BIOS而造成系統損壞。

在開始之前：

在使用Q-Flash™更新BIOS時，請依照以下的步驟：

1. 請到技嘉網站下載符合您主機板型號最新的BIOS版本。
2. 解壓縮所下載的BIOS檔案且把BIOS檔案(檔名為：主機板型號.Fxx，例如：8KNXPU.Fba)存在磁碟片中。
3. 重新開機且按**Del**進入BIOS選單。



使用Q-Flash™時，如果您目前的BIOS版本太舊的話，請不要一次跳太多的BIOS版本更新。例如：請不要從F1版本跳到F12，但可以從F1到F4或者從F4到F8，依此類推。

BIOS 更新指導步驟分為以下兩個部分：

如果您的主機板是雙 BIOS，請參考第一部份。

如果您的主機板是單 BIOS，請參考第二部分。

第一部份：在雙 BIOS 主機板上使用 Q-Flash™ 更新 BIOS

有些技嘉的主機板是有雙 BIOS 的，因此在 BIOS 選單有 Q-Flash 和 Dual BIOS 兩種功能選項。此兩種功能會在同一個螢幕上顯示。此部份只說明如何使用 Q-Flash。以下我們以 GA-8KNXP Ultra 為例，示範如何使用 Q-Flash 將 BIOS 從 Fa3 更新到 Fba。

在更新之前 BIOS
版本為 Fa3

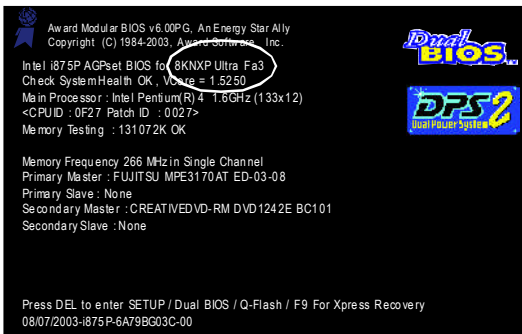

如何進入 Q-Flash™ 工具：

步驟 1：在第一個開機畫面您必須按 **Del** 鍵進入 BIOS 選單，才能使用 Q-Flash。

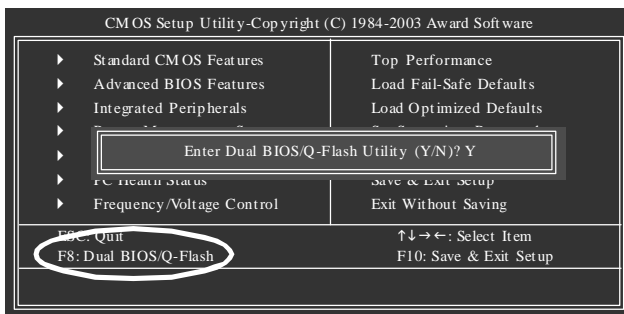

步驟 2：請按鍵盤上 **F8** 鍵然後按 **Y** 鍵進入 Dual BIOS/Q-Flash 畫面。

探索 Dual BIOS/Q-Flash 工具視窗

Dual BIOS/Q-Flash 工具畫面包含了以下幾個主要選項：

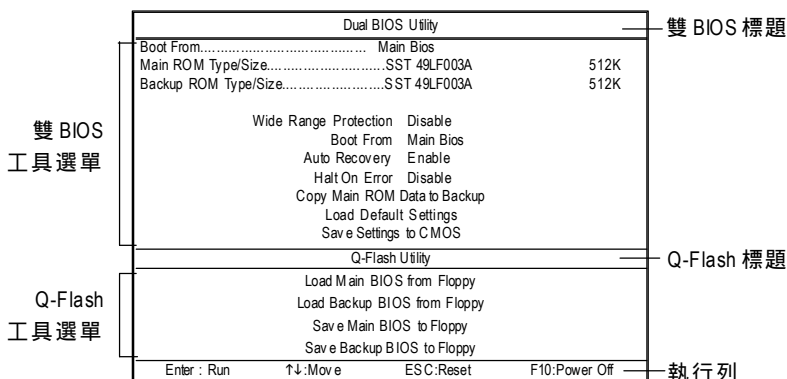

雙 BIOS 工具選單：

包含八個工作選項與兩個顯示 BIOS ROM 型號項目，選擇所要執行的項目並且按 **Enter** 鍵來執行。

Q-Flash 工具選單：

包含四個工作選項，選擇所要執行的項目並且按 **Enter** 鍵來執行。

執行列：

包含四種執行指令鍵來使用 Dual BIOS/Q-Flash，請依上面所提及的指令鍵來動作。

使用 Q-Flash™ 工具：

這一段教您如何使用 Q-Flash 來更新 BIOS。如同前面"開始之前"所提到的，您必須先準備一張已存有您主機板型號 BIOS 檔案的磁碟片，並插入軟碟機裡。請依照以下步驟來更新 BIOS。

步驟：

1. 請用上下鍵來移動光棒到 "Load Main BIOS from Floppy" 選項且按 **Enter** 鍵。

之後，將出現一個視窗顯示目前存放在磁碟片中所有的檔案。



如果您想把目前的 BIOS 版本儲存備份起來的話，您可以先把光棒移到 "Save Main BIOS to Floppy" 選項來儲存到磁碟片中。

2. 請選擇您所要更新的 BIOS 檔案且按下 **Enter** 鍵。
 在此例子，磁碟片裡只存放所下載下來的 BIOS 檔案 - 8KNXPU.Fba



請再次確認此 BIOS 檔為符合您主機板型號的正確 BIOS 檔案名稱！

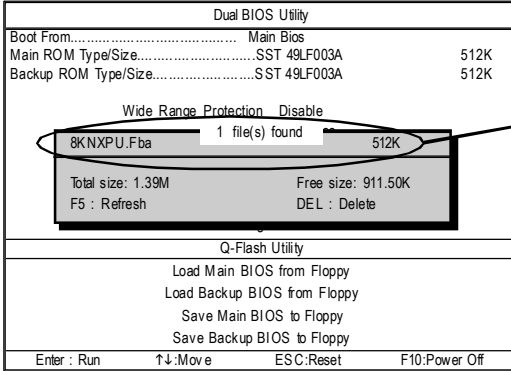

目前存放在磁碟片中的 BIOS 檔案名稱

在按下 **Enter** 鍵後，您將會看到螢幕顯示出正在從軟碟中讀取 BIOS 檔案。

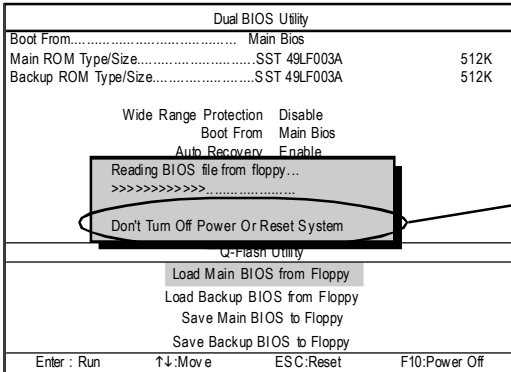

在此時，請勿關掉電源或重新啟動系統！

讀完 BIOS 檔案後，您將看到一個確認對話方塊問您 "是否確定更新 BIOS ?"

3. 當您確定要更新 BIOS 時，請按 **Y** 鍵，它將開始更新 BIOS，並同時顯示目前更新的進度。



當開始更新 BIOS 時，請不要把磁碟片取出。

4. 當完成 BIOS 更新後，請按任意鍵回到 Q-Flash 選單。

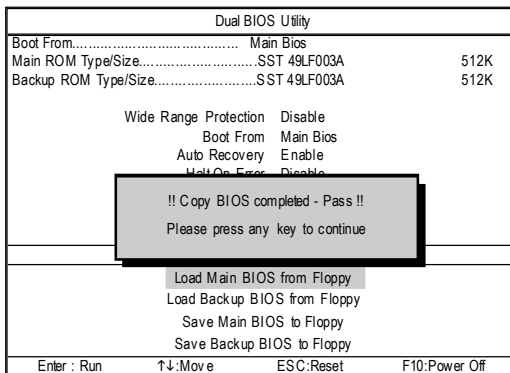

您可以重複步驟 1 ~ 4 來更新第二顆 BIOS(Backup BIOS)。

5. 按下 Esc 鍵後，按 Y 鍵離開 Q-Flash，此時系統將自動重新開機。

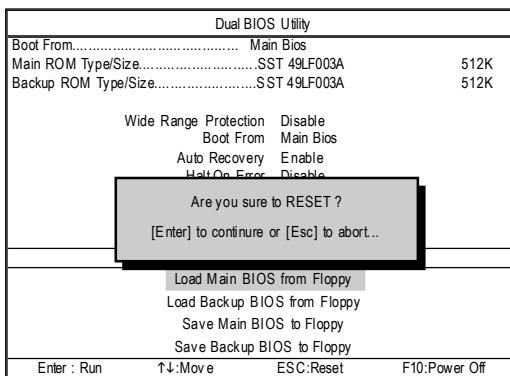

重新開機之後，您將發現在開機畫面的 BIOS 版本已變成您所更新的版本了。

更新 BIOS 之後，
BIOS 版本變為 Fba

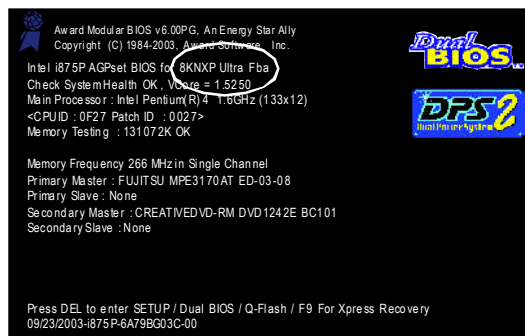

第二部份：在單 BIOS 主機板上使用 Q-Flash™ 更新 BIOS

這部分將指導您如何使用 Q-Flash 更新單顆 BIOS 主機板的 BIOS。

進入 Q-Flash™ 工具：

步驟 1：在第一個開機畫面您必須按 **Del** 鍵進入 BIOS 選單，才能使用 Q-Flash。

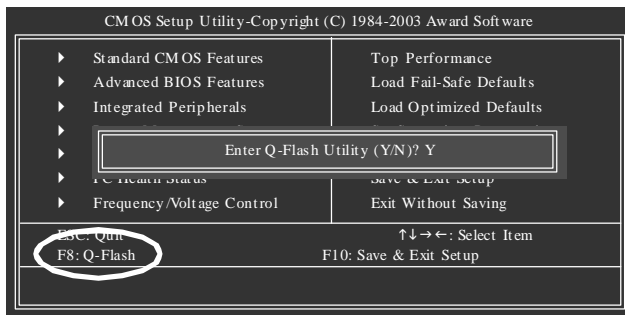

步驟 2：請按鍵盤上 **F8** 鍵然後按 **Y** 鍵進入 Q-Flash 工具。

探索 Q-Flash 工具視窗

Q-Flash 工具畫面包含了以下幾個主要選項：

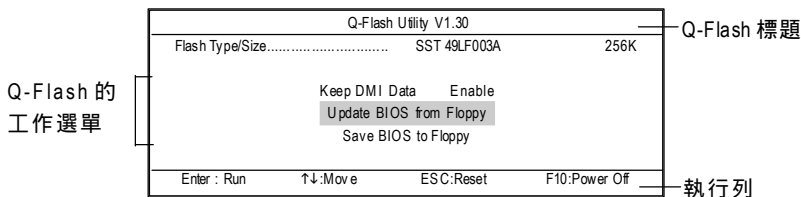

Q-Flash 工具選單：

包含三個工作選項，選擇所要執行的項目並且按 **Enter** 鍵來執行。

執行列：

包含四種執行指令鍵來使用 Q-Flash，請依上面所提及的指令鍵來動作。

3. 當您確定要更新 BIOS 時請按 **Y** 鍵，它將開始更新 BIOS，並同時顯示目前更新的進度。

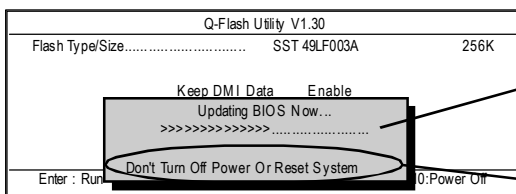

更新 BIOS 的進度



在此時，請勿關掉電源或重新啟動系統！

4. 當完成 BIOS 更新後，請按任意鍵回到 Q-Flash 選單。

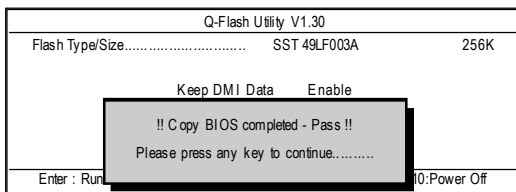

5. 按下 **Esc** 鍵後，按 **Y** 鍵來離開 Q-Flash，系統將自動重新開機。

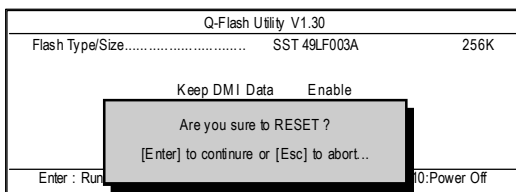

重新開機之後，您將發現在開機畫面的 BIOS 版本已變成您所更新的版本了。

更新 BIOS 之後，
BIOS 版本變為 F4

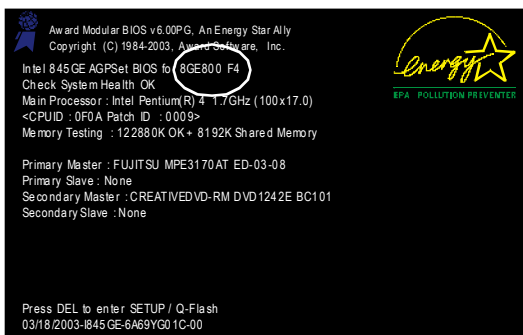

6. 系統開機之後，按 **Del** 鍵進入 BIOS 選單並移動光棒到 **Load Fail-Safe Defaults** 選項且按 **Enter** 來載入 BIOS 預設值，請參考第一部份的步驟 6 到 7。

恭喜！您已經成功地更新完 BIOS！

方法二：@BIOS

假如您沒有DOS開機片，我們建議您使用技嘉@BIOS更新程式。

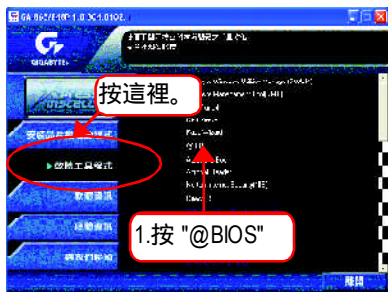

(1)



(2)

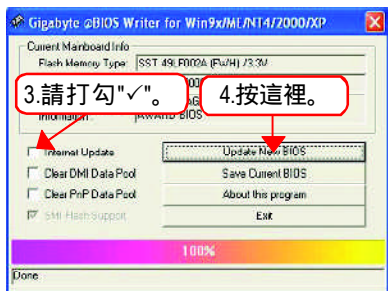

(3)

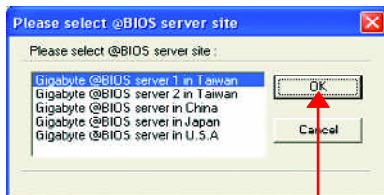

(4)

1.操作選項及步驟：

l. 透過 Internet 更新 BIOS：

- a. 點選 "Internet Update" 選項。
- b. 點選 "Update New BIOS" 。
- c. 選擇 @BIOS 伺服器。
- d. 選擇您使用本公司主機板正確的型號。
- e. 系統將下載 BIOS 檔案，接著作更新的動作。

II. 不透過 Internet 更新 BIOS :

- a. 不要點選 "Internet Update" 選項。
- b. 點選 "Update New BIOS" 。
- c. 在 "開啟舊檔的對話框中，將檔案類型改為 "All Files (*.*)"。
- d. 找尋透過網站下載或其它管道得到之已解壓縮的 BIOS 檔案 (如 :8I865P-G.F1)。
- e. 接著按照指示完成更新的動作。

III. 儲存 BIOS 檔案 :

在一開始的對話框中，"Save Current BIOS" 這個選項是讓您儲存目前使用版本的 BIOS。

IV. 查看支援那些晶片組主機板及 Flash ROM 廠牌 :

在一開始的對話框中，"About this program" 這個選項是讓您查閱 @BIOS 支援那些晶片組系列的主機板，及支援那些 Flash ROM 的廠牌。

2. 注意事項 :

- a. 在上述操作選項 I 中，如果出現二個(含)以上的型號供您選擇時，請再次確認您的主機板型號，因為選錯型號來更新 BIOS 時，會導致您的系統無法開機。
- b. 在上述操作選項 II 中，已解壓縮的 BIOS 檔案所屬的主機板型號，一定要和您的主機板型號相符，不然會導致您的系統無法開機。
- c. 在上述操作選項 I 中，如果 @BIOS 伺服器找不到您主機板的 BIOS 檔案時，請到本公司網站下載該主機板型號最新版的 BIOS 壓縮檔，然後經由解壓縮後，利用步驟 II 的方法來更新 BIOS。
- d. 在更新 BIOS 的過程中，絕對不能中斷。如果在更新的過程中斷的話，會導致系統無法開機。



二 / 四 / 六 / 八 聲道音效功能介紹

(以下安裝設定適用於Windows98SE/2000/ME/XP)

二聲道喇叭連接與設定

立體聲道輸出為最基本的聲音輸出模式，可以連接立體聲道耳機或喇叭。採用立體聲道喇叭輸出時，建議採用內建擴大的產品，以提供最佳輸出效果。

步驟：

1. 將立體聲道喇叭或耳機音源插頭連接至主機板後方音源輸出插孔。

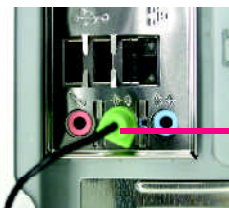

2. 當你安裝完音效驅動程式您可以在常駐程式列找到  圖示，雙擊此圖示「Sound Effect」進入音效選單。

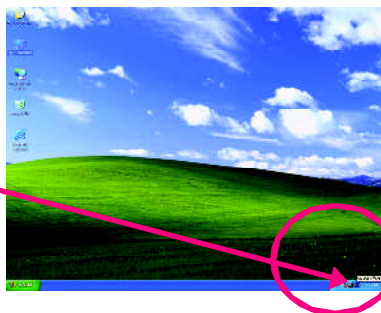

3. 選擇「喇叭組態」，點選左方「2CH喇叭」，就完成立體聲道喇叭或耳機設定。

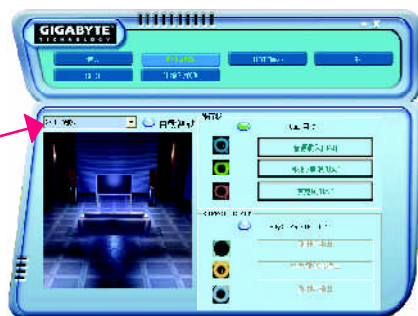
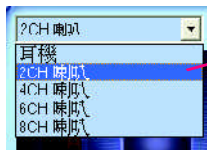

四聲道喇叭連接與設定

步驟：

1. 將四聲道喇叭的音源插頭連接至主機板後方插孔，前置左右聲道插頭連接至音源輸出、後置左右環繞聲道插頭連接至音源輸入。

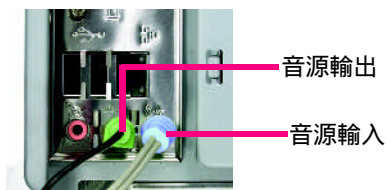

2. 當你安裝完音效驅動程式您可以在常駐程式列找到  圖示，雙擊此圖示「Sound Effect」進入音效選單。

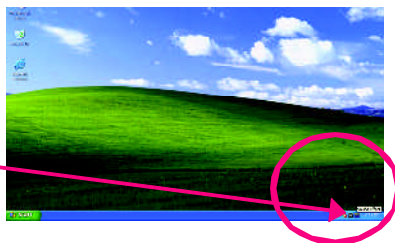

3. 選擇「喇叭組態」，開啟「UAJ自動」點選左方「4CH喇叭」，就完成四聲道喇叭設定。

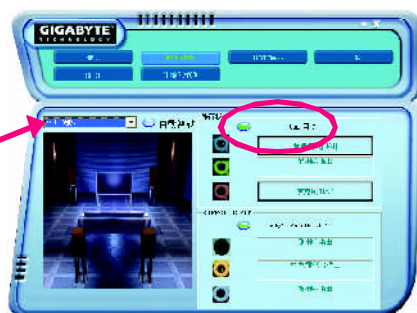
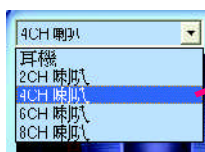

六聲道喇叭連接與設定

步驟：

1. 將六聲道喇叭的音源插頭連接至主機板後方插孔，前置左右聲道插頭連接至音源輸出、後置左右環繞聲道插頭連接至音源輸入、中央/重低音聲道插頭連接至麥克風輸入。

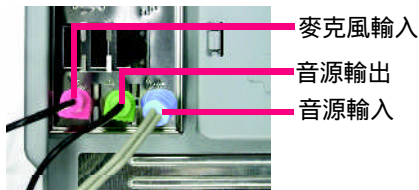

2. 當你安裝完音效驅動程式您可以在常駐程式列找到  圖示，雙擊此圖示「Sound Effect」進入音效選單。

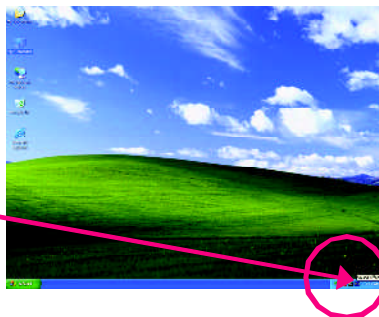

3. 選擇「喇叭組態」，開啟「UAA自動」點選左方「6CH喇叭」，就完成六聲道喇叭設定。

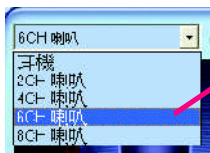

八聲道喇叭設定：(須使用Audio Combo Kit，另購配件)

(Audio Combo Kit，提供SPDIF輸出，光纖及同軸輸出模組及Surround-Kit；Surround-Kit分為：左右環繞，中置/重低音輸出及後置環繞模組)



步驟：

1. 將「Audio Combo Kit」模組固定至機殼後方。



2. 將「Surround-Kit」插頭連接至主機板SUR_CEN連接埠。

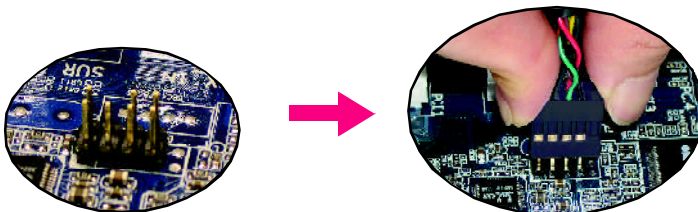

3. 八聲道輸出有二種安裝方法：

方法一：

將前置聲道插頭連接至主機後方的音源輸出、後置環繞聲道插頭連接至 Surround-Kit 的"REARR/L"輸出插孔，中置/重低音聲道插頭連接至 Surround-Kit 的"SUB CENTER"輸出插孔，左右聲道接至 Surround-Kit 的"SUR BACK"輸出插孔。

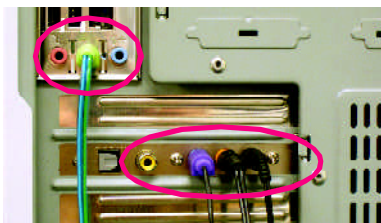

方法二：

首先必須開啟UAIJ功能，將前置聲道插頭連接至主機後方的"音源輸出"插孔、後置環繞聲道插頭連接至主機後方的"音源輸入"插孔，中置/重低音聲道插頭連接至主機後方的"麥克風"插孔，左右聲道接至Surround-Kit的"SUR BACK"輸出插孔。

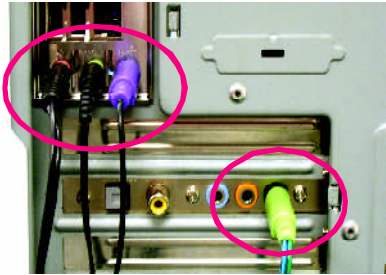

4. 當你安裝完音效驅動程式您可以在常駐程式列找到  圖示，雙擊此圖示「Sound Effect」進入音效選單。

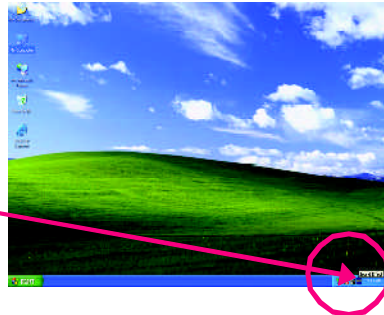

5. 選擇「喇叭組態」，啟動「Only SURROUND-KIT」，點選左方「8CH喇叭」，就完成八聲道喇叭設定。



音效設定：

您可以在"音效"設定頁選擇所需要的環境設定。

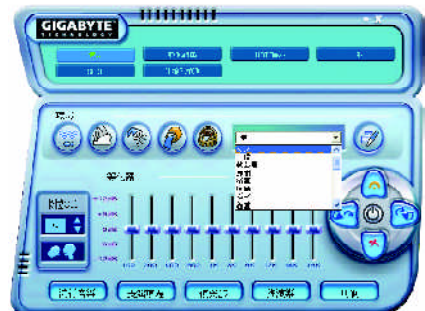

SPDIF 輸出模組安裝 (另購配件)

如果需要輸出 SPDIF 數位音效訊號至 SPDIF 杜比解碼器，請先安裝 SPDIF 輸出模組。



1. 將 SPDIF 輸出模組安裝至電腦後方，並且確實以螺絲固定。

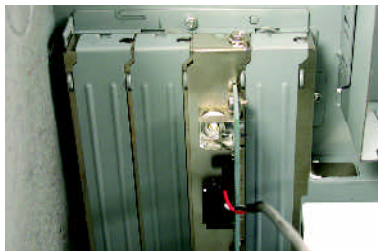

2. 將 SPDIF 輸出模組連接至主機板 SPDIF 的位置。

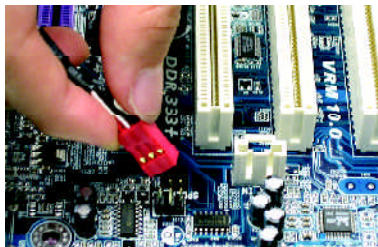

3. 將 SPDIF 與外部 SPDIF 解碼器連接。即可輸出 SPDIF 數位訊號。



Jack-Sensing 及 UAJ 功能介紹

Jack-Sensing 提供更方便的音源插座偵錯功能！



在 Windows 98/98 SE/2000/ME 的作業系統下您必須先安裝 DirectX 8.1 以上版本，才能正常使用此功能。

Jack-Sensing 分為自動和手動兩部份，以下畫面以 2-channel 為範例：
(作業系統為 Windows XP)：

音源插座介紹：

音源輸入孔可以接上如：光碟機，隨身聽及其他音源輸入裝置。

音源輸出孔可以接上如：喇叭或耳機其他音源輸出裝置。

麥克風孔即接麥克風。



自動偵測：

請依上列圖示插入正確裝置，如果安裝正確即會出現右方圖示。當有立體音源輸入時，才會顯示正確圖示。



若孔位插入錯誤的裝置，即會出現右圖示，且Jack-Sensing會出現提示警語。



手動設定：

若裝置插入正確孔位，卻出現錯誤之裝置圖示時，請按"手動"選項"之後再選擇正確的裝置。

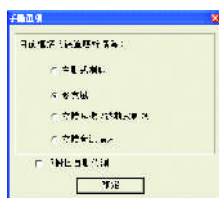

UAJ 功能介紹：

音源輸出孔/音源輸入孔支援UAJ (UniversalAudio Jack) 功能。您可隨意在音源輸出孔/音源輸入孔接上任何音源輸出裝置音源輸入裝置，即可啟動此音效功能。

啟動UAJ功能：

要啟動UAJ功能時，請按下"UAJ自動"按鈕即可(按鈕為綠色)。



Xpress Recovery 介紹

何謂 Xpress Recovery?

此程式提供使用者做系統資料之備份及還原。使用者可在任何時候，將當時的系統狀態備份起來，日後可利用先前完成之備份，恢復成當時的系統狀態，亦可在系統遭破壞時，利用備份的資料復原系統，如此系統即可正常開機運作。



1. 此程式支援的檔案配置格式有FAT16、FAT32、NTFS。
2. 硬碟請務必接在IDE1的Master位置。
3. 只允許一個作業系統的存在。
4. 請務必使用有支援HPA規格之IDE硬碟。
5. 請務必將開機之分割區(Partition)做在第一順位，並且在製作備份之後，請勿再變更開機分割區(Partition)之大小。
6. 若已使用Ghost還原開機分割區為NTFS格式，則不建議再使用Xpress Recovery。

Xpress Recovery使用方法說明

1.利用CD-ROM開機執行。(如下圖:圖片模式)

在BIOS選項"Advanced BIOS Feature"內設定由CD-ROM開機，並放入隨貨附贈的驅動程式光碟片後，儲存並離開。當開機畫面出現"Boot from CD:"提示時，按任意鍵即可進入 Xpress Recovery程式。若您已使用過由CD-ROM開機的方式進入 Xpress Recovery，則之後由開機按下F9的方式皆會進入圖片模式。



Boot from CD:



2. 開機階段(POST)按下F9執行。(如下圖:文字模式)

在開機階段(power on self test)按下F9。

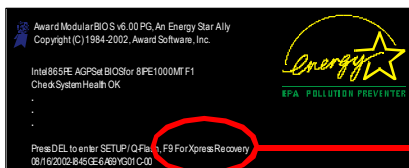

F9 For Xpress Recovery

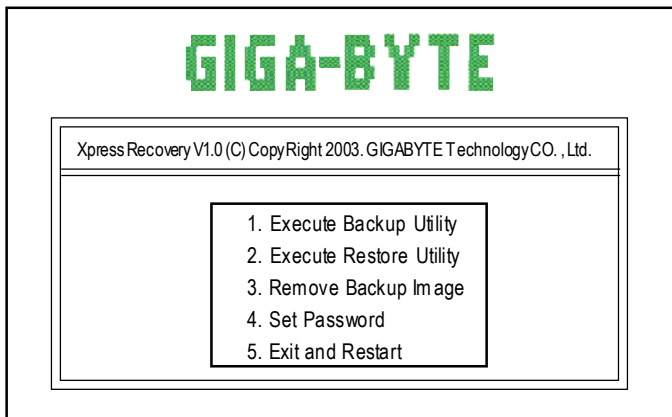

NOTE

1. 建議您使用由CD-ROM開機的方式進入XpressRecovery。因為並非所有機種皆支援開機按下F9的方式進入。
2. 系統的資料量及硬碟讀取速度將會影響備份之速度。
3. 建議您在安裝完成作業系統及所需驅動程式、應用軟體後，請立即作Xpress Recovery的動作。

1. Execute Backup Utility:

 **Press B to Backup your System or Esc to Exit**

備份系統程式會自動掃描系統，並將系統資料備份至硬碟中。



某些機種無法支援“開機階段(POST)按下F9”來執行此功能，請改以“利用 CD-ROM開機”來執行。

2. Execute Restore Utility:

 **This program will recover your system to factory default.**

Press R to restore your system back to factory default or press Esc to exit

將先前的系統備份回存至硬碟中。

3. Remove Backup Image:

 **Remove backup image. Are you sure? (Y/N)**

移除先前的系統備份。

4. Set Password:

 **Please input a 4-16 character long password (a-z or 0-9) or press Esc to exit**

您可以在此設定進入XpressRecovery的密碼，以防止他人任意改變您的硬碟資料。設定完成之後請重新開機，如此在進入XpressRecovery前，就必須先輸入密碼，才能執行此工具程式。

若要清除密碼，請先在Set Password輸入舊密碼，然後在New Password及Confirm Password欄位不要輸入任何字元，直接按Enter鍵跳過此步驟即可。

5. Exit and Restart:

結束並重新啟動電腦。

第五章 附錄

安裝驅動程式



以下安裝畫面為作業系統 Windows XP 下所示
將驅動程式光碟片置入光碟機中，光碟機將自動執行，請參考以下步驟進行安裝(若沒有自動執行該程式，請在"我的電腦"中雙擊光碟機圖示，並執行其中的 setup.exe 檔)。

安裝晶片組驅動程式

此頁顯示您的主機板所需要安裝之驅動程式。請點選所需安裝的項目來安裝驅動程式。或者，您可切換至 "Xpress Install"  安裝頁面，系統將自動為您安裝所需之驅動程式。



訊息：安裝部份的驅動程式時，您的系統會自動的重新開機，在重新開機後 "Xpress Install" 將會繼續安裝其他的驅動程式。

"Xpress Install" 全自動安裝所採用的是 "一觸即發" 的安裝介面，先點選所要安裝的驅動程式，並按下 "執行" 按鈕，系統會完全自動的為您安裝所點選的驅動程式。

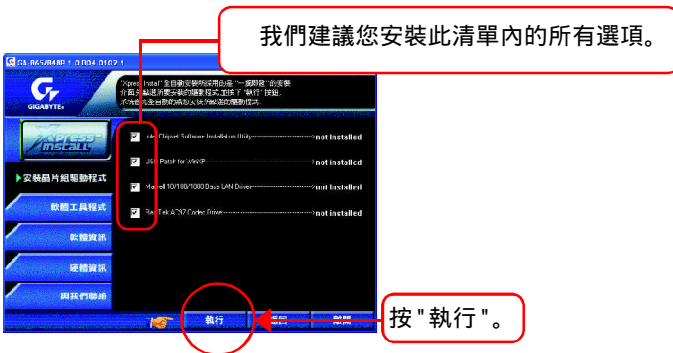



驅動程式安裝完成！請你重新開啟電腦。

選項描述

- Intel Chipset Software Installation Utility
晶片組的安裝公用程式
- USB Patch for WinXP
修正 USB 裝置在 Windows XP 時 S3(STR)模式能完全支援
- Marvell 10/100/1000 Base LAN Driver (*)
Marvell 10/100/1000 網路功能的驅動程式
- RealTek AC97 Codec Driver
RealTek AC97 CODEC 的驅動程式
- Intel USB 2.0 Driver
建議您更換最新版本的驅動程式



在 Windows XP 的作業系統下如果您要使用 USB 2.0 裝置請安裝 Windows Service Pack。安裝完成之後，在裝置管理員\通用序列匯流排控制器\之下可能會顯示"?"，請將此問號移除並重新開機。(系統會自動偵測 USB 2.0 驅動程式)

(*)只有 GA-8I865P-G 支援此功能。

軟體工具程式

此頁面顯示技嘉科技所開發之工具軟體及全球知名軟體worldwide partners。



- Gigabyte Windows Utilities Manager(GWUM)
技嘉專屬工具軟體管理程式。
- Gigabyte Management Tool(GMT)
監控位於網路上同一橋段的電腦系統。
- EasyTune4
視窗版的超頻及硬體監控軟體。
- DMI Viewer
DMI SMBIOS 資訊的視窗版瀏覽程式。
- Face-Wizard
可更換開機畫面的工具程式。
- @BIOS
技嘉科技視窗版 BIOS 更新軟體。
- Acrobat e-Book
Adobe e-Book的閱讀軟體。
- AcrobatReader
一般的Adobe 閱讀軟體，支援 PDF的文件格式。
- Norton Internet Security(NIS)
Norton網路保全防毒軟體,包括Anti-virus,ad control等功能。
- DirectX 9
安裝Microsoft DirectX 9可充分運用3D繪圖晶片硬體的加速功能以促使作業系統達到更好的3D效能。
- Marvell VCT Utility (*)
Marvell網路晶片的工具軟體[VCT(Virtual Cable Tester)虛擬測線儀診斷技術]。

(*)只有 GA-8I865P-G 支援此功能。

軟體資訊

此頁面顯示本安裝光碟所存放之工具軟體以及驅動程式的相關位置。

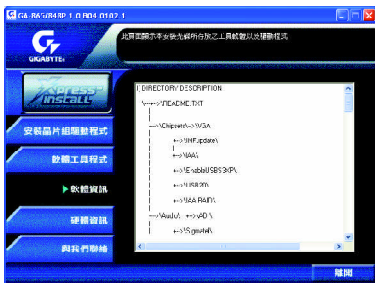

硬體資訊

此頁面顯示此主機板上各個裝置的相關資料。



與我們聯絡

您可以於最後一頁查詢詳細的台灣總公司或全球技嘉分公司的資訊



常見問題集

以下為使用時常見之問題，您可上技嘉網站之"問題集"頁面查詢更多特定主機板之常見問題錦囊。(請至<http://tw.giga-byte.com/chinese-web/faq/faq.htm>)

問題一：為何在 BIOS 選項中，少了很多以前都看得到的選項？

解答：新版的 BIOS 隱藏部份進階的選項。您可在開機後按 "Del" 進入 BIOS 主畫面後，按 "Ctrl + F1"，即可使用原先被隱藏起來的進階選項。

問題二：為什麼電腦關機後，鍵盤/光學滑鼠的燈還是亮著的？

解答：有些主機板在電腦關機後，仍留有少許待機電源，所以鍵盤/光學滑鼠的燈仍會亮著。

問題三：我發現 EasyTune™ 4 有些選項無法使用，這是什麼原因造成的呢？

解答：由於 EasyTune™ 4 上的選項可用與否，取決於該機種是否支援。因此若您使用的板子無法支援該選項的功能，EasyTune™ 4 會自動鎖住該選項，使它無法使用。

問題四：在有 RAID 功能的主機板上，為何我在安裝 Win2000/XP 且開機硬碟裝在 IDE 3 或 4 的時候，RAID 或 ATA 的驅動程式灌不起來？

解答：您需先將隨貨附的驅動程式光碟片中的一些檔案，複製到一片磁片裡。而且在安裝的過程中，有較不一樣的步驟，所以請您參考網站上 RAID 專用手冊內有詳細說明。

(請至 http://tw.giga-byte.com/chinese-web/support/user_pdf/raid_manual.pdf 下載)

問題五：我要如何才能清除 CMOS 裡的設定呢？

解答：若您的板子上有 Clear CMOS 跳針，請參考手冊將特定針腳短路以清除 CMOS 設定；若板子上沒有此跳針，您可以暫時將 CMOS 的電池拔起，停止對 CMOS 電力之供應，幾分鐘之後即可清除 CMOS 裡的設定值。建議您依下列步驟進行：

步驟一：關掉電源

步驟二：將電源插頭由主機板上拔除(或是將電源供應器的電源線拔掉)

步驟三：小心地將主機板上的電池取出並且將它放置一旁約十分鐘。

(或您可使用例如螺絲起子之類的金屬物碰觸電池座的正負極造成其短路約一分鐘)

步驟四：重新將電池裝回電池腳座裡

步驟五：連接電源插頭並執行開機

步驟六：按 Del 鍵進入 BIOS 畫面後選取 "Load Fail-Safe Defaults" 做使系統最穩定的設定

步驟七：離開 BIOS 畫面之前記得儲存 BIOS 設定值並重新啟動電腦

問題六：為什麼我覺得BIOS升級完後，系統好像變得不太穩定？

解答：請記得在每次升級完BIOS後，到BIOS選項中選取"Load Fail-Safe Defaults"(或"Load BIOS Defaults"項目做系統最穩定的設定並存檔。如果仍覺得有問題，可再試試清除CMOS設定。

問題七：為什麼我已經把喇叭開得很大聲了，卻還是只聽見很小的聲音呢？

解答：請確認您所使用的喇叭是否有電源或功率放大器的功能？如果沒有，請選用有內建電源或功率放大器的喇叭試試看。

問題八：在有內建顯示卡功能的主機板上，我想要外加一張顯示卡，那要如何關閉內建顯示功能呢？

解答：技嘉主機板有自動偵測的功能，因此當您外接顯示卡時會自動關閉掉內建顯示卡的功能，所以不需再以手動調整。

問題九：為什麼我無法使用IDE2？

解答：請參考使用手冊檢查看看F_USB(Front USB)裡的USB Over Current針腳是否有接任何線？如果您接的線並非原先主機板所附，請移除。記得不要自行接任何非主機板所附的線至這個針腳上。

問題十：開機時所出現的嗶聲分別代表什麼意思呢？

解答：以下分別為Award及AMI BIOS的連續性嗶聲判讀表，僅供故障分析參考。

AMI BIOS:

*系統啟動正常嗶一聲

- 1短：記憶體刷新錯誤
- 2短：記憶體ECC檢查錯誤
- 3短：基本64k記憶體檢查失敗
- 4短：系統時間錯誤
- 5短：CPU錯誤
- 6短：Gate A20錯誤
- 7短：CPU中斷錯誤
- 8短：顯示卡記憶體錯誤
- 9短：ROM錯誤
- 10短：CMOS讀寫錯誤
- 11短：快取記憶體錯誤

AWARD BIOS:

- 1短：系統啟動正常
- 2短：CMOS 設定錯誤
- 1長1短：記憶體或主機板錯誤
- 1長2短：螢幕或顯示卡錯誤
- 1長3短：鍵盤錯誤
- 1長9短：BIOS 記憶體錯誤
- 連續嗶聲：顯示卡未插好
- 連續急短聲：電源有問題

問題十一：在有 RAID 功能的板上，在 IDE3、IDE4 裝上硬碟後想用 RAID 或 ATA 模式開機，如何在 BIOS 中設定？

解答：先安裝好硬碟在 IDE3 跟 IDE4，在 BIOS 中設定：

1. Advanced BIOS features--> (SATA)/RAID/SCSI boot order: "RAID"
2. Advanced BIOS features--> First boot device: "SCSI"
3. Integrated Peripherals--> Onboard H/W ATA/RAID: "enable"

然後決定 RAID 的功能模式(RAID 或 ATA): 如果要做 RAID，設定

Integrated Peripherals--> RAID controller function: "RAID"; 否則設定 "ATA" 為一般IDE 使用

問題十二：在 IDE/ SCSI/ RAID Card 裝上硬碟後如何在 BIOS 中設定開機？

解答：在 BIOS 中設定：

1. Advanced BIOS features--> (SATA)/RAID/SCSI boot order: "SCSI"
2. Advanced BIOS features--> First boot device: "SCSI" 然後再在卡本身的 BIOS 中設定您所需的模式

故障排除



假如在您啟動系統時發生了問題，請參照下列的步驟將問題排除。

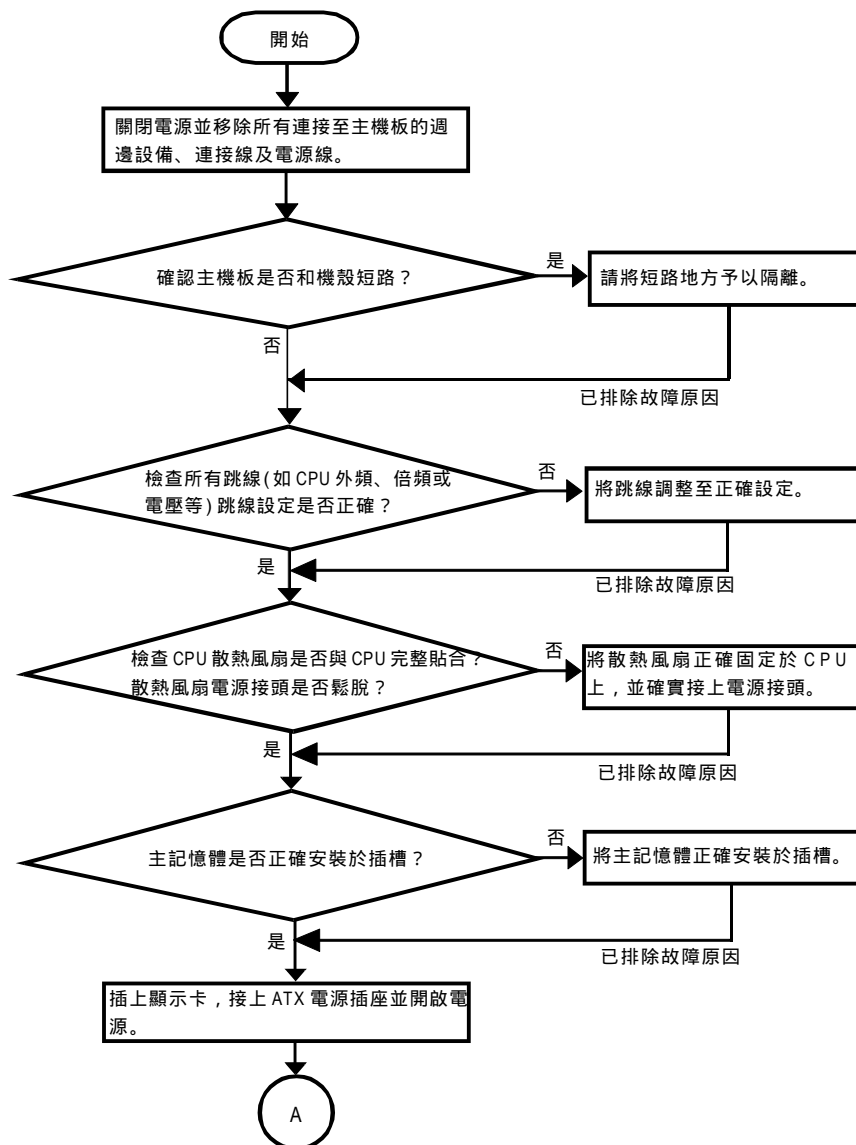

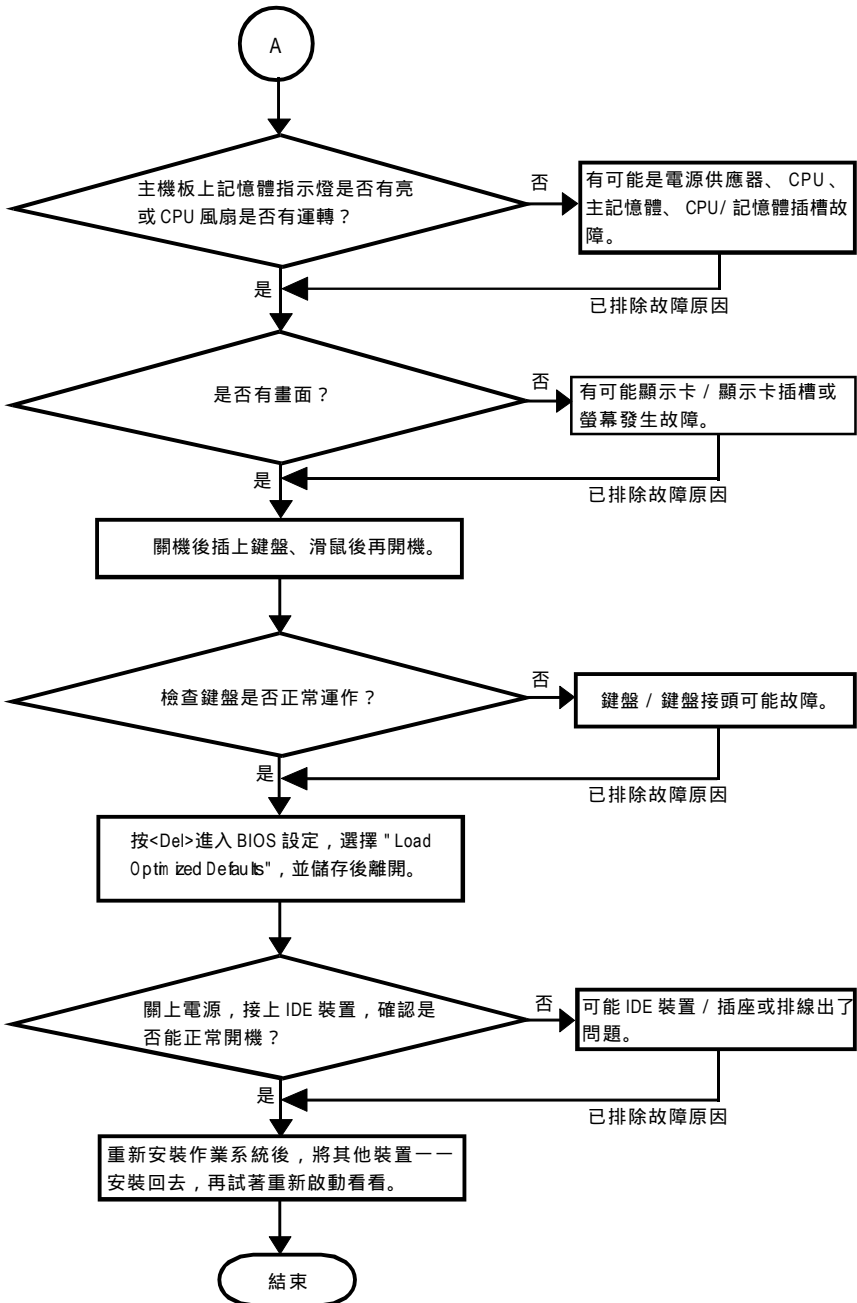

如果以上的說明還無法解決您的問題，請洽詢購買的店家或經銷商尋求協助，或至本公司中文網站上的 " 服務專區 " 填寫您的問題，我們將盡快回覆給您。

技術支援/送修單

國家別	公司名稱：	電話：
聯絡人：	E-mail信箱：	

產品型號：	主機板版本：	Lot批號：
BIOS 版本：	作業系統/應用軟體名稱：	

硬體設備名稱	廠牌	品名	規格	驅動程式
中央處理器(CPU)				
記憶體(RAM)				
顯示卡(Video)				
音效卡(Audio)				
硬式磁碟機(HDD)				
CD-ROM / DVD-ROM				
數據機(Modem)				
網路卡(Network)				
AMR / CNR				
鍵盤				
滑鼠				
電源供應器				
其他硬體設備				

問題描述：

專有名詞縮寫介紹

專有名詞

含意

ACPI	Advanced Configuration and Power Interface
APM	Advanced Power Management
AGP	Accelerated Graphics Port
AMR	Audio Modem Riser
ACR	Advanced Communications Riser
BBS	BIOS Boot Specification
BIOS	Basic Input / Output System
CPU	Central Processing Unit
CMOS	Complementary Metal Oxide Semiconductor
CRIMM	Continuity RIMM
CNR	Communication and Networking Riser
DMA	Direct Memory Access
DMI	Desktop Management Interface
DIMM	Dual Inline Memory Module
DRM	Dual Retention Mechanism
DRAM	Dynamic Random Access Memory
DDR	Double Data Rate
ECP	Extended Capabilities Port
ESCD	Extended System Configuration Data
ECC	Error Checking and Correcting
EMC	Electromagnetic Compatibility
EPP	Enhanced Parallel Port
ESD	Electrostatic Discharge
FDD	Floppy Disk Device
FSB	Front Side Bus
HDD	Hard Disk Device
IDE	Integrated Dual Channel Enhanced
IRQ	Interrupt Request
I/O	Input / Output
IOAPIC	Input Output Advanced Programmable Input Controller
ISA	Industry Standard Architecture

續下頁

專有名詞	含意
LBA	Logical Block Addressing
LED	Light Emitting Diode
MHz	Megahertz
MIDI	Musical Instrument Digital Interface
MTH	Memory Translator Hub
MPT	Memory Protocol Translator
NIC	Network Interface Card
OS	Operating System
OEM	Original Equipment Manufacturer
PAC	PCI A.G.P. Controller
POST	Power-On Self Test
PCI	Peripheral Component Interconnect
RIMM	Rambus in-line Memory Module
SCI	Special Circumstance Instructions
SECC	Single Edge Contact Cartridge
SRAM	Static Random Access Memory
SMP	Symmetric Multi-Processing
SMI	System Management Interrupt
USB	Universal Serial Bus
VID	Voltage ID

與我們聯絡

您可以參考此頁資訊與台灣總公司或全球技嘉分公司聯絡

• 台灣

技嘉科技股份有限公司

地址：台北縣新店市寶強路 6 號

電話：886 (2) 8912-4888

傳真：886 (2) 8912-4003

技術支援：

<http://tw.giga-byte.com/TechSupport/ServiceCenter.htm>

非技術支援(業務 / 市場相關問題)：

<http://ggts.gigabyte.com.tw/nontech.asp>

網址：<http://www.gigabyte.com.tw>

• 美國

G.B.T. INC.

地址：17358 Railroad St, City of Industry, CA 91748.

電話：1 (626) 854-9338

傳真：1 (626) 854-9339

技術支援：

<http://www.giga-byte.com/TechSupport/ServiceCenter.htm>

非技術支援(業務 / 市場相關問題)：

<http://ggts.gigabyte.com.tw/nontech.asp>

網址：<http://www.giga-byte.com>

• 德國

G.B.T. Technology Trading GmbH

電話：49-40-2533040

49-01803-428468 (Tech.)

傳真：49-40-25492343 (Sales)

49-01803-428329 (Tech.)

技術支援：

<http://de.giga-byte.com/TechSupport/ServiceCenter.htm>

非技術支援(業務 / 市場相關問題)：

<http://ggts.gigabyte.com.tw/nontech.asp>

網址：<http://www.gigabyte.de>

• 日本

Nippon Giga-Byte Corporation

網址：<http://www.gigabyte.co.jp>

• 英國

G.B.T. TECH. CO. LTD.

電話：44-1908-362700

傳真：44-1908-362709

技術支援：

<http://uk.giga-byte.com/TechSupport/ServiceCenter.htm>

非技術支援(業務 / 市場相關問題)：

<http://ggts.gigabyte.com.tw/nontech.asp>

網址：<http://uk.giga-byte.com>

• 荷蘭

Giga-Byte Technology B.V.

地址：Verdunplein 8 5627 SZ, Eindhoven, The Netherlands

電話：+31 40 290 2088

NL.Tech.Support：0900-GIGABYTE (0900-44422983, ☎0.2/M)

BE Tech.Support：0900-84034 (☎0.4/M)

傳真：+31 40 290 2089

技術支援：

<http://nz.giga-byte.com/TechSupport/ServiceCenter.htm>

非技術支援(業務 / 市場相關問題)：

<http://ggts.gigabyte.com.tw/nontech.asp>

網址：<http://www.giga-byte.nl>

• 中國

寧波中嘉科貿有限公司

技術支援：

<http://cn.giga-byte.com/TechSupport/ServiceCenter.htm>

非技術支援(業務 / 市場相關問題)：

<http://ggts.gigabyte.com.tw/nontech.asp>

網址：<http://www.gigabyte.com.cn>

北京

電話：86-10-82856054, 86-10-82856064, 86-10-82856094

傳真：86-10-82856575

成都

電話：86-28-85236930

傳真：86-28-85256822

廣州

電話：86-20-87586273

傳真：86-20-87544306

上海

電話：86-21-64737410

傳真：86-21-64453227

瀋陽

電話：86-24-23960918, 86-24-23960893

武漢

電話：86-27-87854385, 86-27-87854802

傳真：86-27-87854031

西安

電話：86-29-5531943

傳真：86-29-5539821



技嘉科技快速服務中心

• 台北

營業時間：上午 11:00 ~ 晚上 9:00
(含星期六、日，國定例假日除外)
地址：台北市忠孝東路二段 14 號
電話：(02)2358-7250

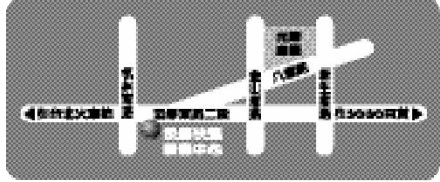

• 桃園服務中心

星期一至星期五：上午 9:00 ~ 12:00，
下午 1:00 ~ 5:00 (國定例假日休息)
地址：桃園縣平鎮市南平路 215 號
電話：(03)439-6333 ext.1913、(03)403-0165

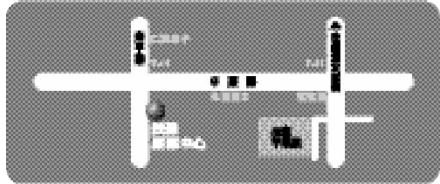

• 新竹

營業時間：上午 11:00 ~ 晚上 9:00
(含星期六、日，國定例假日除外)
地址：新竹市光復路二段 278 號
電話：(03)572-5747

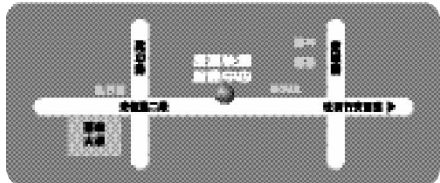

• 台中

營業時間：上午 11:00 ~ 晚上 9:00
(含星期六、日，國定例假日除外)
地址：台中市公益路 81 號
電話：(04)2301-5511

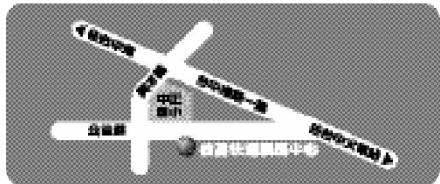

• 高雄

營業時間：上午 11:00 ~ 晚上 9:00
(含星期六、日，國定例假日除外)
地址：高雄市建國二路 51-1 號
電話：(07)235-4340

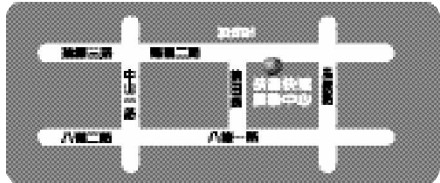

您可以至我們的台灣區服務網查詢更多的訊息：
<http://service.gigabyte.com.tw>