

Panasonic®



Fuzzy
人工智能

全自动洗衣机

使用说明书

型号 XQB52-Q520U
XQB55-Q521U/W

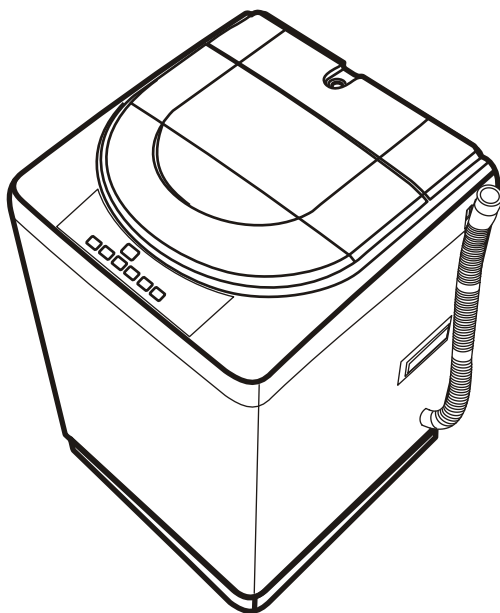

非常感谢您购买了**Panasonic**
全自动洗衣机

- 使用本机前请仔细阅读本使用说明书。
- 如有技术变动，恕不另行通知。

杭州松下家用电器有限公司

■ 装箱单

序号	名 称	数量
一	全自动洗衣机	1
二	进水管	1
三	进水管接头	1
四	底板B	1
五	螺钉	5
六	使用说明书	1
七	保修卡	1
八	保修单位	1

目 录



装箱单	2	使用前的准备
目录	3	
安全方面的注意事项	4	
部件名称	7	
洗涤前的准备	8	
安装时的注意事项	9	
进水管的安装方法	10	
排水管的改装方法	11	
开始洗涤	12	洗涤方式
预防衣物的损坏	12	
洗涤程序须知	13	
使用行程选择	13	
操作部功能	14	关于程序
“标准”程序的使用	16	
“高浓度浸洗”程序的使用	17	
“超快速”程序的使用	18	
“轻柔”程序的使用	19	
“节水立体漂”程序的使用	20	
“桶干燥”程序的使用	21	
“预约”洗涤程序的使用	22	
取消洗涤结束后的蜂鸣音	23	
漂白剂和液体洗涤剂	24	
软化剂的使用	24	
水量/洗衣量/洗涤剂量	25	保养
清洗线屑过滤器网袋	26	
清洗进水阀上的过滤网	26	其它
故障检修	27	
合格证	封底	

安全方面的注意事项 请务必遵守

为了防止危害或损伤到使用人和他人的人身与财产，就安全方面需务必遵守的事项作如下说明：



这样的符号，指的是敬请当心 —— “提请注意” 的内容



这样的符号，指的是不可以做的 —— “禁止” 的内容



这样的符号，指的是必须实行的 —— “强制” 的内容

请绝对不要自行拆开、修理或改造！



禁止拆开



将导致起火，异常动作而受伤。

请勿安置在浴室等湿气重、可能遭风吹雨打的地方。另外，请勿放置在地毯上使用！



禁止在潮湿的地方使用



可能会堵塞通风口，引起过热、火灾。

本机应使用单相两极带接地的电源插座，并保证其可靠接地！未安装接地装置，可能会引起箱体等其它金属部件带有感应静电。



保证接地



当发生故障或漏电时有触电的危险。

洗涤脱水桶尚未完全停止旋转前，请绝对不要用手去碰其中的洗涤物等！



禁止接触



即使转速很慢也有危险，请特别注意您的孩子。

清洁洗衣机时，请勿直接用水淋洗衣机各部位！



水环境禁止



可能会短路、触电。

电源线或电源插头有损伤及插入的插座过松时，请勿使用！



禁止



可能会触电、短路、起火。

请勿在交流187V~242V以外的电压下使用!



禁止

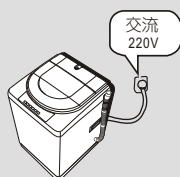

容易引起火灾、触电。

使用水压0.03~1MPa! 用热水洗涤时, 请勿超过50℃!



禁止



可能会因为塑料部品变形、受损而引起触电、漏电。

请勿洗涤雨披、自行车罩、羽绒制品、弹力棉制品等防水性或易浮起的衣物, 以免在洗涤或脱水时异常振动或损伤衣物。



禁止



可能会引起异常振动或损伤衣物。

请勿爬到洗衣机上, 或在洗衣机上放置重物!



禁止



可能会因变形、破损而致伤。

请绝对勿将煤油、汽油、香蕉水、酒精等或沾有此类物质的洗涤物放入或接近洗涤脱水桶!



禁止接触

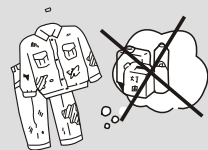

有发生爆炸、火灾的危险。

请勿让幼儿探视洗涤脱水桶内部。并且, 请勿在洗衣机周围放凳子等物!



禁止



小孩会掉进洗涤脱水桶中而受伤。

电源插头的插片及插片的安装面上若沾上灰尘, 请仔细用干布擦净!



可能会引起火灾。

请勿损伤、弄破、强弯、硬拉、拧缠或绑扎电源线。另外, 请勿在上面放重物, 并要防止被夹!



禁止

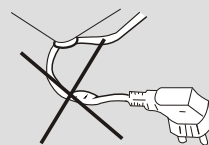

容易引起电源线破损、火灾、触电。

拔电源插头时，请务必抓住前端的电源插头部位，而不是抓住电源线！并且，请勿用湿手去拔！



容易引起触电或短路而导致起火。

请单独使用额定电流在5A以上的插座！

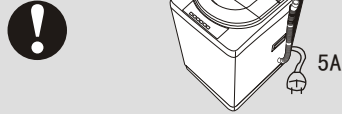

与其它电器合用时，插座板部可能会异常发热，以致起火。

脱水时，如出现打开机盖 15秒内洗涤脱水桶停不下来的情况，请立即停止使用，委托修理！



会致伤。

清洁洗衣机时，请务必将电源插头从插座拔出。

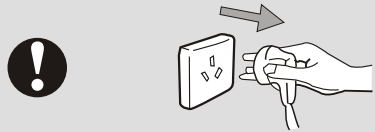

可能会触电、受伤。

使用完毕后，请务必将电源插头从插座上拔出！并关闭水龙头！

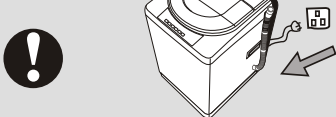

可能因雷击而损伤洗衣机；
可能因水压过大而引起漏水或水灾。

本机电源软线连接方式为Y连接，如果电源软线损坏，为避免危险，必须由制造厂指定的维修部或类似的专职人员来更换！



容易产生不良后果。

必须确保水龙头与进水管接头的可靠安装，并确保进水管插入进水管接头或自购的专用龙头时切实插到位。请勿经常插拔进水管，可能导致进水管接头松动及进水管接头防水垫片磨损。



可能因水压变化而引起漏水或水灾。

■ 部件名称

整机

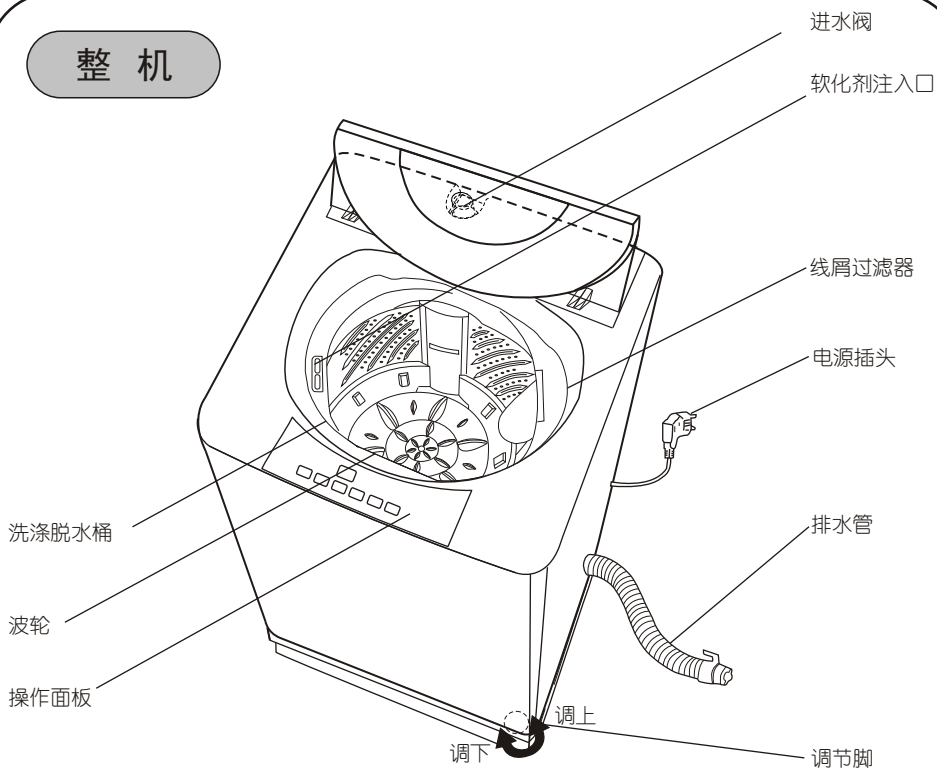

附件

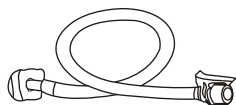

(进水管)

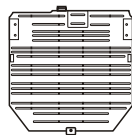

(底板B)



(螺钉)

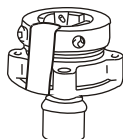

(进水管接头)

■ 洗涤前的准备

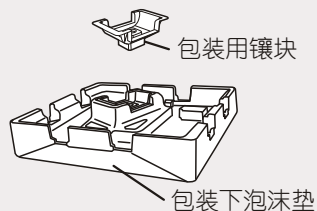
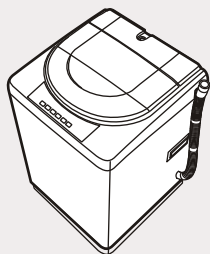
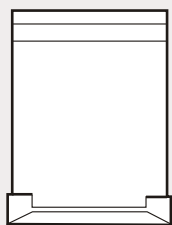

- 用户请勿将包装用镶块装在洗衣机上, 否则会发出异响及损坏洗衣机。

使用洗衣机前, 请用户将底板B从底部正面插入箱壳槽内, 并用螺钉紧固。

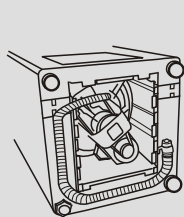

- 1 使用洗衣机前排水管在底座夹层中。

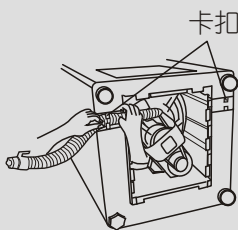

- 2 从洗衣机底座夹层中排水管, 并通过卡扣将排水管卡入槽内, 放平。

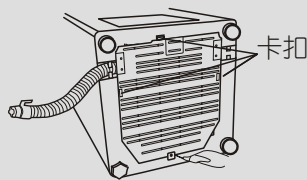

- 3 将底板B卡入洗衣机底座并用螺钉拧紧固定。

自动检测

1 放入洗涤物

- 放入洗涤物后, 按电源开关, 再按“启动/暂停”按键。



2 自旋约 6 秒钟

- 在无水状态下, 波轮自旋 6 秒后自动感知布量。

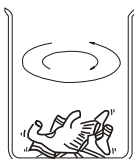

3 水位

- 根据布量显示水位, 且自动进水至所示水位。



■ 安装时的注意事项

洗衣机的放置

- 本机应放置于水平、坚固的地面上。



水平、坚固的地面



倾斜的地面



松软的地面



凹凸的地面

防止震动

- 先松开调节旋钮，然后调节调节脚，将洗衣机调节至水平。
- 将洗衣机调节至水平后，再拧紧调节旋钮。

保证接地

- 本机使用单相两极带接地的电源插头，应检查所用电源插座，保证接地。
- 未安装接地装置，可能会引起金属部件带有感应静电。

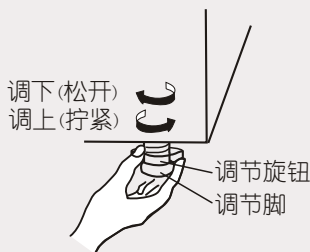

湿气、雨水

- 切勿放在浴室等潮湿的地方或有可能被雨淋湿的地方，以免触电、漏电等事故发生。

烟火、日照

- 由于本机采用塑料零件及电子元件，故切勿放置于烟火附近，或阳光直接照射的地方，否则将引起火灾、变形、故障等。

如要延长外部排水管，连接排水管时

- 其长度应在3米以内，高度在10厘米以下，若太长或太高，则运转途中会停机。
- 本机与墙面之间应保留5厘米以上的空间。



■ 进水管的安装方法

1. 水龙头

合适的普通水龙头：

- 要求水龙头出水口长度大于10mm，外径应在 $\Phi 24\text{mm}$ 以下（图1）。
- 如水龙头口不平，请先用锉刀挫平。
- 如水龙头外径太大，取下进水管接头A中的对中块后安装。

合适的专用水龙头：

- 出水口端部外角应为圆角、表面应光滑（图2 A、B所示），否则会损伤进水管橡胶密封圈，引起漏水。
- 安装进水管时，要注意垂直套上取下（图3）。套上后应紧固，无松动现象。
- 如果使用了合适的专用水龙头，就无需再安装进水管接头。

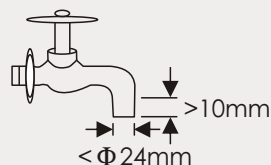

(图1)

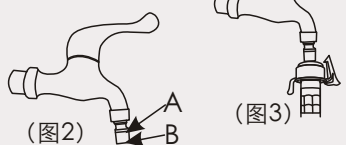

2. 进水管接头A与水龙头连接方法

- 撕掉不干胶纸，将四颗固定螺钉拧松，把进水管接头B松开几圈。（图4）
 - 进水管接头A套入水龙头后，将四颗固定螺钉均等拧紧。（图5）
 - 将进水管接头B向右拧紧。（图6）
- 【若进水管接头A装配不当，接头B未拧紧都会引起漏水。】

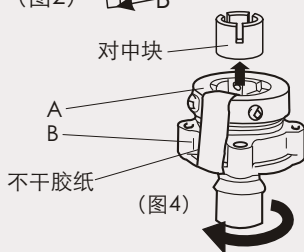

3. 进水管与进水管接头连接方法

- 一面拉下进水管接头C的外套，一面插入进水管接头B（图7），插入后，再用5公斤左右的力拉拽，确认已插到位。
- 【注意】
- 若进水管插入不当，会引起漏水。

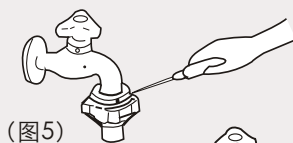

(图5)

4. 进水管拆除方法

- 如图7所示，一面按下卡爪，一面拉下进水管接头C的外套，拔出进水管。

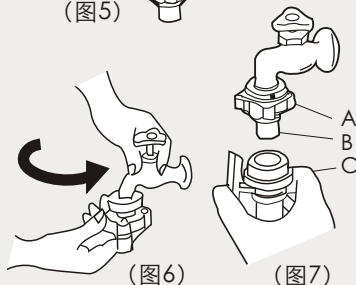

(图6)

(图7)

5. 进水管与进水阀连接法

- 将进水管连接至本机进水阀并紧固。此时进水管应斜着连接，否则会曲折。（图8）

注：如果随机提供的0.8米进水管不够长时，新购机用户可在原进水管全新未使用的前提下向我公司当地各特约维修站免费调换1.5米长的进水管。

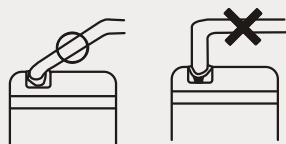

(图8)

■ 排水管的改装方法

关于换装排水管

- 排水连接管在出厂时装在本机右侧，但您可以根据排水场所改装在左侧。

【注意】

请勿拆除连接管的排水连接部。

- 1 向前面翻倒洗衣机（请注意不要划伤）。
(图1)
- 2 拆除底板B，拧下排水管固定架上的螺钉，从右侧取出排水管固定架和排水管。
(图2) (图3)
- 3 从排水管上取下固定架，上下反转后，重新扣入排水管，并确定扣入扣槽。(图4)
(注意：排水管固定架请确保扣入方形扣槽，并检查排水管是否扭曲。排水管扭曲会引起排水管破裂，导致漏水等情况。)
- 4 用螺钉将排水管固定架固定到左侧相应的位置上，并将排水管卡入左侧卡扣中，此时要注意对好排水管口。(图5)
- 5 检查排水管，应无翘曲、压扁或擦破等不良情况。
- 6 检查排水连接管后，应试运转，确认有无漏水或异声。
- 7 装好底板B，扶起洗衣机。

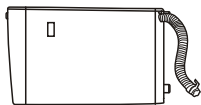

(图1)

排水管固定架

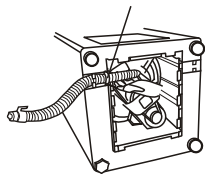

(图2)

排水管

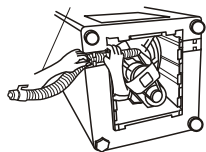

(图3)

排水管固定架

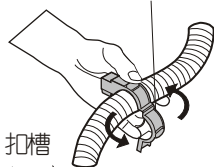

扣槽

(图4)

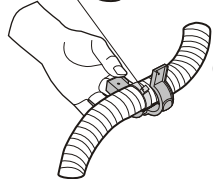

排水管固定架

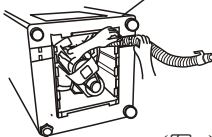

(图5)

■ 开始洗涤

- 1 连接进水管
- 2 打开水龙头
- 3 将电源插头插入插座
【必须确认有可靠的接地。】
- 4 放置好排水管

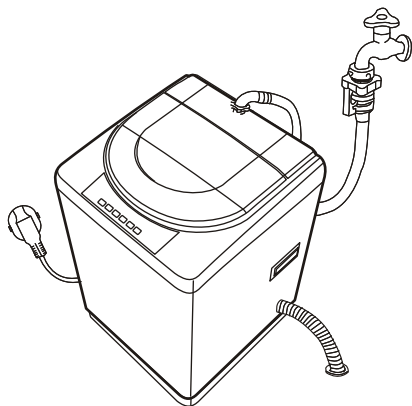

■ 预防衣物的损坏

- 如果衣物上有拉链、襟及其他坚（尖）硬饰物或衣物容易起毛的，请将拉链拉好并由内向外翻。
- 有些衣物（如花边、尼龙袜、化纤镂空编织）请放入洗衣网内洗涤。（洗衣网请自备）
- 在洗涤衣物前请先将袋内尖利物品取出，如硬币、发夹、螺钉等。
- 当桶内装满这些已经充分浸水的衣物时，请轻轻按压，使衣物平衡。

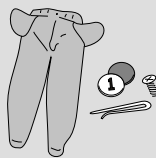

- 如果衣物上有很长的衣带或衣扣，请将这衣物的系带系紧，并扣上衣扣。
- 用毛巾缠衣架把毛衣悬挂起来晾干，将保持领肩的形状和弹性。
- 容易掉色的衣物请分开洗涤。
- 请将其放置在平坦的表面上晾干，这样即使成形编织毛衣也会保持原形。

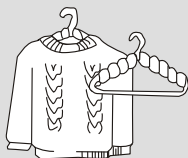
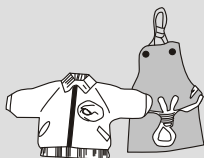

■ 洗涤程序须知

	程序选择按钮	浸泡	水流	洗涤	漂洗	脱水	全部时间
洗涤组合选择	标准	—	标准	约17分钟	蓄水漂洗二次	约3分钟	约52分钟
	高浓度浸洗	约30分钟	标准	约17分钟	蓄水漂洗二次	约3分钟	约82分钟
	超快速	—	标准	约3分钟	注水漂洗一次	约2分30秒钟	约24分钟
	轻柔	—	轻柔	约3分钟	蓄水漂洗二次	约40秒钟	约28分钟
	节水立体漂	—	标准	约17分钟	喷淋漂洗一次 蓄水漂洗一次	约3分钟	约51分钟

- 需要的时间数，包括进水时间（约15升/分钟）和排水时间。
- 注水漂洗是：进水到设定的水位后，一边进水，一边漂洗。漂洗可能出现排水现象。
- 洗涤过程中部分程序中设有间隙的浸泡，包含在此洗涤时间内。

设定水位

- 在洗涤时根据洗衣量调节相应水位，可将水位调节至容量相应之处。
- 不同洗涤程序，可选水位不同。

更换新的程序

- 一旦按了起动按钮，被设定的程序就无法改变。
- 更换新的程序时，请关掉电源重新开机设定。
- 为避免电机温度过高而引起热保护器的动作，影响您的正常使用，连续洗衣请不要超过3个周期。

注：热保护器工作时，电机将不运转，等待电机温升下降后恢复正常。

■ 使用“过程”选择

- 按“过程”按钮，用户可根据自己的需要，选择只“洗涤”、“脱水”、“洗涤—漂洗”、“洗涤—脱水”和“漂洗—脱水”等洗涤行程组合。

（其中指示灯亮时，则表示需要运行该行程。）

- 桶内有一定积水时，“漂洗—脱水”和“脱水”行程将从排水开始进行，否则将从“脱水”开始。

选择

- 当使用“洗涤”或“洗涤—漂洗”等单个行程时，按“过程”按钮。
每次按选择钮，指示灯将如下改变。（● 亮起 ○ 熄灭）

	打开电源开关	按一次	按二次	按三次	按四次	按五次
洗涤	●	●	○	●	●	○
漂洗	●	○	○	●	○	●
脱水	●	○	●	○	●	●
	全过程洗法	只洗涤	(排水)只脱水	洗涤—漂洗	洗涤—脱水	(排水)漂洗—脱水

■ 操作部功能

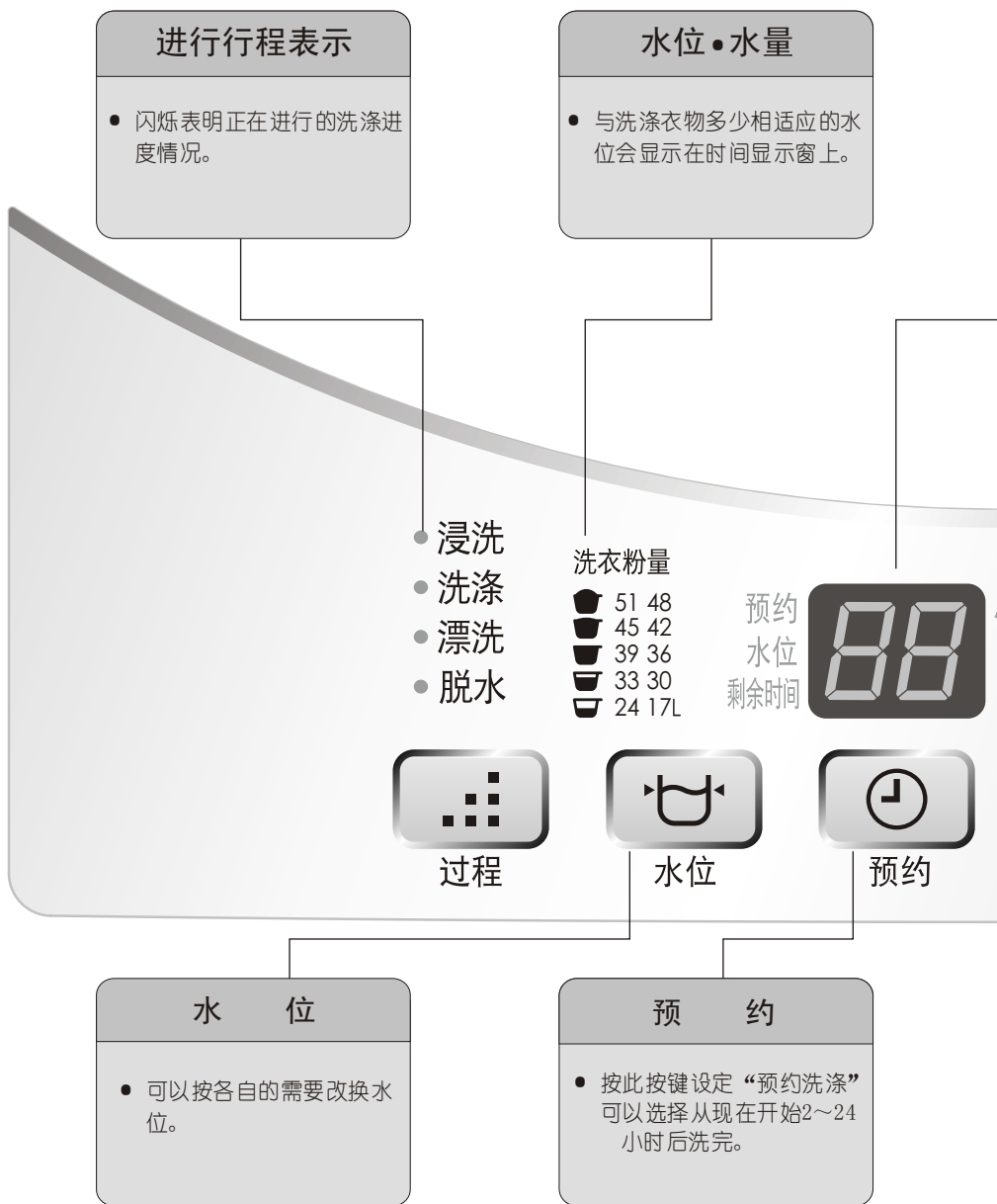

时间显示

- 显示所选的预约时间。
- 显示进行中的程序所剩的时间。
- 显示不同的水位。

程序表示

- 表明选择的洗涤程序。
- 初期设定为标准程序。

- 标准
- 轻柔
- 高浓度浸洗
- 节水立体漂
- 超快速
- 桶干燥

电源
自动断电



程序



启动/暂停



开/关

程序选择

- 根据洗衣量和脏污程度，您可以选择合适的程序。

启动/暂停

- 按该按键可开始洗衣。
- 按该按键可中途停止。

电源开关 开/关

- 洗衣行程结束后，电源开关会自动断电。
- 开机后如放置不用时，10分钟后电源开关会自动断电。

■ “标准”程序的使用

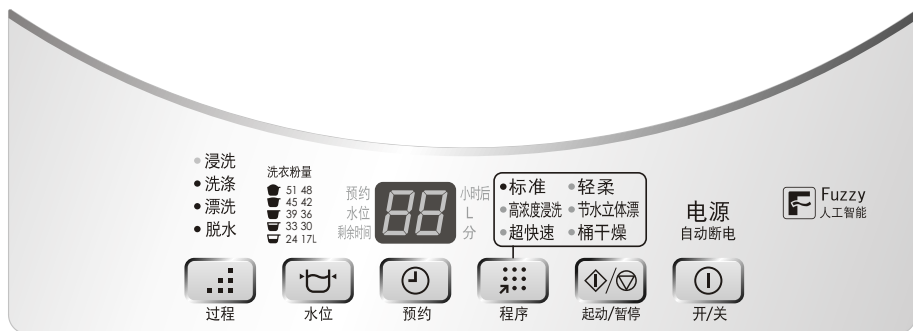

什么是“标准”洗涤程序？

- （最常用的洗涤程序）按洗衣量的多少设定好水位。
- 放入适量洗衣粉，按“启动/暂停”按钮，洗涤自动开始。
- 洗涤过程中设有间隙的浸泡，共3~4次（据水位高低判定），每次2分钟，包含在洗涤时间内。

1 打开电源开关并放入衣物

- 打开电源后，本机自动至标准程序。
- 请检查口袋，取出硬币、发夹等杂物。

2 选择相应水位

- 无水状态时，转动衣物，显示水位。

3 加入洗衣粉并关上机盖

- 直接投入适量洗衣粉。
- 若没关上机盖，就不会进行脱水行程。

4 按“启动/暂停”按钮



蜂鸣器鸣叫
洗衣结束

■ “高浓度浸洗”程序的使用



什么是“高浓度浸洗”

- 最适合洗严重脏污的衣服，浸泡30分钟后进行标准程序洗涤。

1 打开电源开关并放入衣物

- 打开电源后，本机自动至标准程序。
- 放进要浸洗的严重脏污的衣物。请检查口袋，取出硬币、发夹等杂物。

2 选择按“高浓度浸洗”程序和相应水位

- 可选择除17L以外的任意水位。

3 加入洗衣粉并关上机盖

- 直接投入适量洗衣粉。
- 若没关上机盖，就不会进行脱水行程。

4 按“启动/暂停”按钮



蜂鸣器鸣叫
洗衣结束

■ “超快速”程序的使用



什么是“超快速”程序？

- 适用衣类：适用于轻微脏污的衣物。
- 洗涤容量：可以洗涤2.5公斤以下的衣物。

-
- 1 打开电源开关并放入衣物
- 打开电源后，本机自动至标准程序。
 - 请检查口袋，取出硬币、发夹等杂物。

-
- 2 选择“超快速”程序和相应水位
- 可选择水位17L~36L。

-
- 3 加入洗衣粉并关上机盖
- 直接投入适量洗衣粉。
 - 若没关上机盖，就不会进行脱水行程。

-
- 4 按“启动/暂停”按钮
- 只有一次漂洗过程，为注水漂洗。
 - 注水漂洗是：进水到设定的水位后，一边进水，一边漂洗。漂洗过程中可能出现排水现象。



蜂鸣器鸣叫
洗衣结束

“轻柔”程序的使用



什么是“轻柔”洗涤程序？

- 当您洗涤100%的羊毛、针织混纺毛衣类衣物或有  标记的衣物时特别有用的程序。

例：



围巾



真丝内衣



毛衣

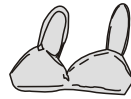

纹胸

- 可以洗涤1.2公斤以下的衣物。

洗涤要点：

- 对毛衣和针织品洗涤用水温度为30℃。
- 按洗衣粉包装上的说明将洗衣粉溶解。
- 将衣物完全浸入洗涤液中。

1 加入洗衣粉并放入衣物

- 等洗衣粉充分溶解后，再放入衣物。
- 请检查口袋，取出硬币、发夹等杂物。

2 打开电源开关

3 选择按“轻柔”程序
和相应水位

- 可选择水位36L~48L。

4 关上机盖
按“启动/暂停”按钮

- 若没关上机盖，就不会进行脱水行程。



蜂鸣器鸣叫
洗衣结束

■ “节水立体漂”程序的使用



什么是“节水立体漂”程序？

- 该程序特别适用于脏污程度不是很大的衣物。
- 使用节水立体漂洗涤程序，在漂洗过程中可节水。

1 打开电源开关并放入衣物

- 打开电源后，本机自动至标准程序。
- 请检查口袋，取出火柴、发夹等杂物。

2 选择按“节水立体漂”程序和相应水位

- 可选择任意水位。

3 加入洗衣粉并关上机盖

- 直接投入适量洗衣粉。
- 若没关上机盖，就不会进行脱水行程。

4 按“启动/暂停”按钮

- 第1次的漂洗为喷淋漂洗。
- 第2次的漂洗为蓄水漂洗。
- 喷淋漂洗是：进水阀一边进水，洗涤脱水桶一边脱水，利用进水阀的进水对桶内的衣物进行冲刷，渗透以达到漂洗的效果。



蜂鸣器鸣叫
洗衣结束

■ “桶干燥”程序的使用

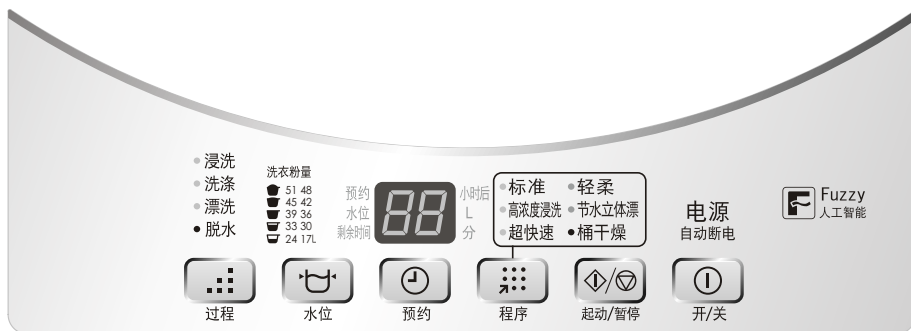

什么是“桶干燥”程序？

- 桶干燥程序：利用洗涤脱水桶高速旋转的风干作用使洗涤脱水桶干燥，抑制霉菌。
- 桶干燥程序所需时间约为30分钟。

1 洗衣结束后，取出衣物

2 选择“桶干燥”程序

3 关上机盖按“启动/暂停”按钮



蜂鸣器鸣叫
桶干燥结束

“预约”洗涤程序的使用



1 打开电源开关并放入衣物

2 按“程序”按键选择程序

- 预约洗涤时，不能选择轻柔程序。

【注意】

- 根据进水、排水条件，有时会超出预约时间。
- 预约内容确认后再按“预约”按键。

3 按“预约”按键
选择范围为2~24小时后

- “标准”“节水立体漂”及“高浓度浸洗”时，无水搅动衣物，显示相应水位。
- 预约变更时切断电源，再打开。
- 预约取消时按电源开关，切断电源。

4 根据水量放入相应洗涤
剂关上机盖

- 洗涤剂投入方法请参照P23页。

5 按“启动/暂停”按钮



蜂鸣器鸣叫
洗衣结束

“预约”洗涤程序洗涤剂投入方法

洗衣粉

为避免衣物长时间接触洗涤剂引起的褪色可能，请将洗衣粉用白色的手帕等类似衣物包起来投入到洗涤脱水桶内。

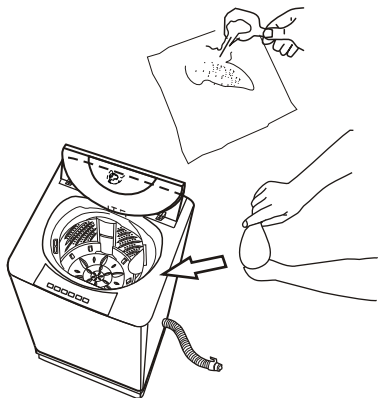

※请勿将手帕打结投入。

液体洗涤剂

请将洗涤脱水桶以图示方法向中心拉，并将液体洗涤剂投入图示的投入口处。

液体洗涤剂投入口

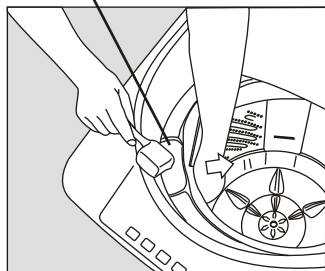

※请用大量的水进行稀释再投入。

取消洗涤结束后的蜂鸣音

如果您觉得整个洗衣程序结束后的蜂鸣音很吵人，想取消蜂鸣音时，请按下列步骤进行：

- 1 先按住“启动/暂停”按钮，打开电源开关，保持按住“启动/暂停”按钮3秒以上，听到蜂鸣器发出滴滴两声，这样程序结束后不会听到蜂鸣音。
- 2 重复上述动作，听到蜂鸣器发出滴滴两声的两次蜂鸣，将恢复程序结束后的蜂鸣音。



1. 连续按住
2. 按

漂白剂和液体洗涤剂

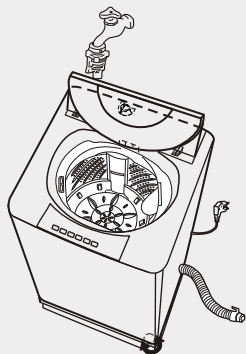

怎样使用液体洗涤剂

- 请用大量的水进行稀释并倒入洗涤脱水桶。

怎样使用液体漂白剂

- 开始洗涤前，请用大量的水进行稀释并倒入。(参见P22)

怎样使用粉状漂白剂

- 开始洗涤前，请将其用水溶解并稀释后倒入洗涤脱水桶。

【请注意】

- 请严格参照漂白剂的说明和注意事项使用。
- 勿将液体漂白剂未经稀释就直接放入洗涤脱水桶内。
- 使用漂白剂的场合请务必不要放置过长时间，应尽快进行洗涤过程。

洗涤剂用量：

浓缩型：25ml/30升水

普通型：40ml/30升水

软化剂的使用

软化剂使用量表

- 普通……20毫升软化剂/30升水。

- 浓缩……6.6毫升软化剂/30升水。

水位表示	洗涤重量
51L	5.2kg/5.5kg
48L	5.0kg
45L	4.5kg
42L	4.0kg
39L	3.0kg
36L	2.5kg
33L	2.0kg
30L	1.5kg
24L	1.0kg
17L	0.5kg

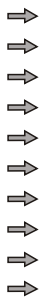

软化剂使用量	
浓缩型	普通型
约11.2ml	约34.0ml
约10.6ml	约32.0ml
约9.9ml	约30.0ml
约9.2ml	约28.0ml
约8.6ml	约26.0ml
约7.9ml	约24.0ml
约7.3ml	约22.0ml
约6.6ml	约20.0ml
约5.3ml	约16.0ml
约3.7ml	约11.3ml

- 用3倍的水将浓缩软化剂稀释后使用。

软化剂，请在洗涤前加入







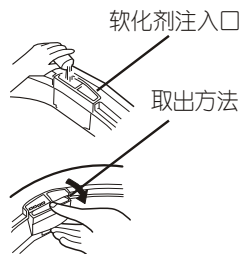











- 因为软化剂（浓缩型）为粘性，容易粘在进料口，所以要用3倍的水量进行稀释。将其慢慢倒入软化剂注入口。
- 在漂洗结束时脱水的离心力，会让软化剂自动进入桶内。

【请注意】

- 勿让软化剂在水中时间过长。
- 如果使用注水漂洗，效果不会很理想。
- 有软化剂残留时，可取出清洗。



■ 水量/洗衣量/洗涤剂量

洗涤剂种类		浓缩型 25 克 (25ml) /30 升水		普通型 40 克 (40ml) /30 升水	
		 洗衣粉	 液体	 粉末	 液体
	Q520U (约5.2kg) 51L	 约 43g	约 43ml	约 68g	约 68ml
	Q521U/W (约5.5kg) 51L	 约 40g	约 40ml	约 64g	约 64ml
	48L(约5.0kg)	 约 38g	约 38ml	约 60g	约 60ml
	45L(约4.5kg)	 约 35g	约 35ml	约 56g	约 56ml
	42L(约4.0kg)	 约 33g	约 33ml	约 52g	约 52ml
	39L(约3.0kg)	 约 30g	约 30ml	约 48g	约 48ml
	36L(约2.5kg)	 约 28g	约 28ml	约 44g	约 44ml
	33L(约2.0kg)	 约 25g	约 25ml	约 40g	约 40ml
	30L(约1.5kg)	 约 20g	约 20ml	约 32g	约 32ml
	24L(约1.0kg)	 约 14g	约 14ml	约 23g	约 23ml

- 本机的额定洗涤、脱水容量，是以国标规定的试验布为准。实际使用中，因衣物质地的不同洗涤衣量会有所变化。
- 如果因衣物放入过多而洗涤停止时，请进行适当的调整。
- 17L、24L、30L水位时，瀑布效果不太明显，线屑过滤器出水量较少或有不出水的现象产生。
- 请勿使用高泡洗衣粉。
- 上表适用于常用洗涤剂。
- 当使用上表以外的洗涤剂时，请参看上表所列水量和洗涤剂包装上的说明。
- 水位表示栏的“()”：代表洗涤物的重量。

■ 清洗线屑过滤器网袋

- 如果不清洗,会影响线屑的过滤效果。

1 请拉出线屑过滤器。

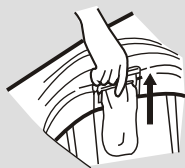

2 将过滤器网袋由内向外翻,并在水中清洗,清除线屑。



3 将过滤器网袋恢复原状,并拿住框架将其重新插好。如果过滤器网袋损坏,请购买新的更换。



■ 清洗进水阀上的过滤网

- 请定期取下进水管,取出进水阀上的过滤网,清除过滤网上的污垢后,再装回进水阀。
- 如果简单地取下进水管,可能会发生喷水现象,所以在取下前,请按下列步骤进行。

过滤网架

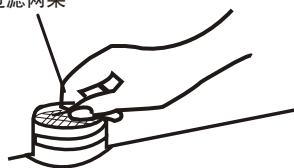

1 关上水龙头



2 打开电源开关



3 按“启动/暂停”按钮



- 几秒钟后关闭电源

4 松开并取下洗衣机上的进水管接头

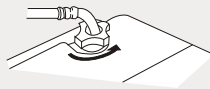

洗衣机清洗

- 请用软布经常擦拭。特别脏时,请用浸有中性肥皂或肥皂水的软布进行擦拭。

【 请 注 意 】

- 请勿在洗衣机上直接泼水,或用稀释剂、清洁剂、煤油、挥发油和酒精等擦拭。
- 如果需要使用化学药剂,请严格遵照药剂说明进行。

■ 故障检修

下列现象并非故障

现象	原因
不运转	<ul style="list-style-type: none">● 停电。● 水龙头未打开。● 电源插头未插实。● 未按电源开关，未按“启动/暂停”按键。
不进水	<ul style="list-style-type: none">● 水龙头未打开。● 自来水进水管冻住。● 停水。● 进水阀的过滤网堵住。
中途进水	<ul style="list-style-type: none">● 水位下降时，会自动进水。
脱水中途变成漂洗	<ul style="list-style-type: none">● 当衣物偏集在一处，不平衡时会自动进入漂洗，使衣物均匀。
按键操作不起作用	<ul style="list-style-type: none">● 启动后，要改变设置，请先关掉电源，再启动后，重新设定。
脱水时不规则转动	<ul style="list-style-type: none">● 为了抑制脱水时起泡，桶的转动有时慢，有时快。
从漂洗程序开始启动时，不进水	<ul style="list-style-type: none">● 为了将衣物中所含水及洗涤剂成分挤出，会先从脱水开始，脱水后会进水。（桶内有一定水量时，会从排水开始。）
进水时，水从排水管流出	<ul style="list-style-type: none">● 在排水时，拔掉电源插头或停电运转停止后，排水阀会一直打开。打开电源前，用其它方式往洗涤脱水桶内倒水时，水会流出。（打开电源开关，排水阀会关闭。）
线屑过滤器中无水流出	<ul style="list-style-type: none">● 17L、24L、30L时，线屑过滤器中无水流出。

■ 当操作部这样显示时 (同时蜂鸣响)

※异常表示的方法:在剩余时间部,由单个字母与数字交替显示。

例: U 11 表示如下:

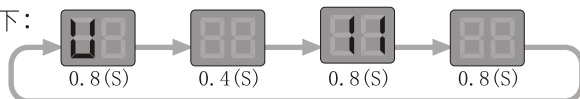

- 外部排水管是否有以下异常?
 - 是否没放下?是否冻结?是否有线屑堵住?
 - 延长排水管是否超过3米长?
 - 外部排水管某一部分是否隆起10厘米以上?
 - 排水管端部是否压扁?是否用了过细的排水管?



- 机盖是否没关上?

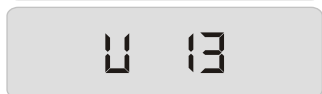

- 衣物是否挤向一边?(重新均匀放置衣物)
- 洗衣机是否放置不平?

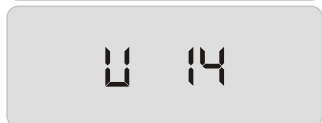

- 有无连接进水管?如果有,水龙头是否打开?
- 该地区是否因节约用水而停水?
- 是否有杂质堵住进水阀过滤网?

※ 如果字母显示不是 U 时, 请找当地的维修点进行处理。

产品型号	XQB52-Q520U XQB55-Q521U/W
额定电压	220V~
额定频率	50Hz
额定输入功率	洗涤400W/脱水220W
产品净重	28kg
标准洗涤容量	5.2kg/5.5kg
标准脱水容量	5.2kg/5.5kg
标准水量	51L
使用水压	0.03-1Mpa
洗涤噪声值	<62dB(A计权)
脱水噪声值	<72dB(A计权)
耗电量(千瓦时/工作周期)	0.08/0.09
用水量(升/工作周期)	138L
洗净比	0.80/0.82
能效等级	3级

符合国家标准:

GB4706.1-1998 GB4706.24-2000
 GB4706.26-2000 GB/T4288-2008
 GB4343.1-2003 GB17625.1-2003

杭州松下家用电器有限公司

地址: 中国 杭州 杭州经济技术开发区
 松下杭州工业园(松乔路6号)

原产地: 中国 杭州

Panasonic洗衣机/干衣机·客户服务热线:

400-6611-315

400-8811-315

周一至周日: 7:30~21:30

Panasonic官方网站: wm.panasonic.cn

服务邮箱(E-mail):

CS315@cn.panasonic.com

邮编: 310018

* 能效部分数据依据GB12021.4测试