

BOSE[®]

LIFESTYLE[®] V30 LIFESTYLE[®] V20

HOME THEATER SYSTEMS

Owner's Guide

คู่มือผู้ใช้

사용자 안내서

用戶指南

دليل المالك



安全信息

请阅读本用户指南

请务必认真遵守本指南中的说明。它有助于您正确安装和操作本系统，享用它的先进功能。请保留本指南，以便日后参考。

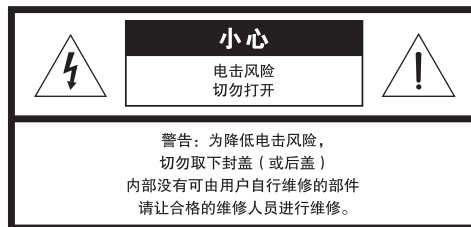
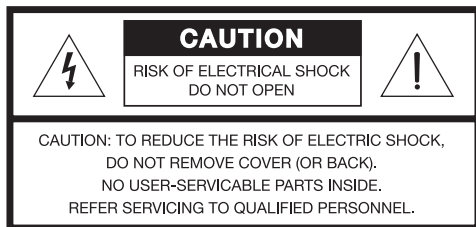

等边三角形内带有箭头的电闪标志警示用户，该系统内存在未绝缘的危险电压，它可能足以构成电击危险。



系统上标示的等边三角形内的感叹号标志旨在警示用户，本用户指南中有相应的重要操作和维护说明。

警告： 为减少着火或电击的危险，请勿使本产品受雨淋或受潮。

警告： 本设备不得受液体淋溅或喷洒，不得将装有液体的物体（如花瓶等）置于本设备上。就像对待所有的电子产品一样，切勿让液体溅入系统的任何部分。液体可能导致故障和/或火灾。

警告： 请勿将任何明火火源（如点燃的蜡烛）置于本设备上。

警告： 为防止电击，请将电源线插头上的宽插脚对准交流（电源）插座上的宽插孔。完全插好。

小心： 不要改装本系统或配件。未经授权的改装可能会对安全性、法规符合性和系统性能造成负面影响。

安全信息

B 类放射

本 B 类数字设备满足《加拿大干扰源设备规范》(Canadian Interference-Causing Equipment Regulations) 中的所有要求 (仅限加拿大地区)。

CE 本产品符合 EMC 官方指令 2004/108/EC 和低压产品官方指令 2006/95/EC。遥控器符合 RTTE 官方指令 99/5/EC。您可以从 www.Bose.com/static/compliance/index.html 找到完整的符合声明。



请遵照当地规定，正确处理废弃电池。请勿将其焚化。

注意： 产品标签位于产品底部。

注意： 如果是通过电源插头或设备耦合器切断设备电源，那么切断电源的设备应当可以迅速恢复工作。

注意： 必须在室内使用本产品。在室外、旅游汽车或船舶上使用本产品均不符合本产品的的设计或测试初衷。

注意： 本产品只能使用所提供的电源。

附加安全信息

请参阅装运纸箱中随附的**重要安全性指示表** (仅限北美)。

用户记录

媒体中心底部和 Acoustimass 模块的连接板上都标有序列号。

本系统包括 (圈选一个)： Lifestyle V30 家庭影院系统； Lifestyle V20 家庭影院系统

序列号： 媒体中心： _____ Acoustimass 模块： _____

经销商名称： _____ 经销商电话： _____ 购买日期： _____

Bose 建议您将销售发票与产品登记卡副本和本指南保存在一起。

**请确保完整填写产品注册卡并将其邮寄给 Bose。
这样做是确保您将来可通过邮件收到软件更新的唯一方式。**

目录

安装	2
欢迎使用	2
系统功能:	2
安装帮助	2
安装指南	2
安装和演示 DVD	3
本用户指南	3
首次加电	4
后续操作	5
根据房间调整声音	6
包装箱内容	8
系统部件	8
电缆和配件	9
放置媒体中心和显示屏	10
放置 cube 扬声器	11
放置中置扬声器	12
放置前置左、右扬声器	12
放置后置扬声器	12
放置 Acoustimass 模块	13
连接天线	14
FM 天线连接	14
AM 天线连接	14

可收听有线广播	14
安装电视开/关传感器	15
使用 SCART 适配器 (仅限欧洲)	17
连接电视的音频	18
使用红外发射器	19

控件和指示器	20
显示屏	20
遥控器	21

操作	28
看电视	28
设置 Lifestyle 遥控器以控制电视	28
选择电视屏幕形状	29
设置音频延迟补偿	29
更改 HDMI 图像视图	29
控制有线电视盒或卫星接入盒	30
设定 Bose 遥控器, 以打开或关闭有线电视盒 或卫星接入盒	30
使用遥控器更改频道	31
更改 HDMI 图像视图	31
关于 HDMI 视频分辨率	31

目录

控制 DVD 播放32

 设定 Lifestyle 遥控器以控制 DVD 播放器 32

 更改 HDMI 图像视图 33

 关于 HDMI 视频分辨率 33

设置遥控器以观看录像带34

 设置 Bose 遥控器以控制录像机 34

 关于 HDMI 视频分辨率 35

设置辅助 (AUX) 源设备36

 设置 Bose 遥控器以控制 AUX 设备 36

 关于 HDMI 视频分辨率 37

控制 (HDMI) 图像视图38

更改 HDMI 视频分辨率41

听收音机42

 预设 42

设置同轴音频来源43

耳机收听43

设置选项43

系统维护48

 更换遥控器电池 48

参考内容 48

 更改遥控器的开关设置 49

 设置为附属房间提供声音 51

 Bose link 兼容产品使这一切易如反掌 51

 Bose link 遥控器的开关设置 52

维护 Lifestyle 系统53

 清洁媒体中心 53

 清洁扬声器 53

故障诊断54

联系客服处58

词汇表 60

安装

欢迎使用

感谢您选择 Bose Lifestyle 家庭影院系统。无论是音乐还是视频节目，这款造型典雅、易于使用的系统都能为您献上卓越的品质。

系统功能：

- HDMI 连接
- 能进行视频上变频
- 专利 ADAPTiQ 音频校准系统，可根据播放的房间优化系统性能
- 系统还能继续扩容，最多可再覆盖 14 个房间

安装帮助

下面的信息有助于您安装系统：

安装指南

如果您尚未阅读“安装指南”折页，请参阅该指南。它包含基本系统安装的所有必要步骤，包括：

- 系统布局
- 扬声器连接
- 显示屏/媒体中心互连
- 电视/视频连接
- 音频连接
- 系统电源连接

安装和演示 DVD

“安装和演示 DVD”是包含安装信息和展示 Lifestyle 系统功能的重要内容的重要资源。建议您在使用“安装指南”安装 Lifestyle 系统并连接 DVD 播放器后立即观看该 DVD。安装 DVD:

- 提供扬声器布局优化说明
- 说明运行 ADAPTiQ 音频校准系统的重要性
- 演示 Lifestyle 系统的功能

本用户指南

本“用户指南”告诉您如何完成系统安装、让系统发挥最佳效能。本用户指南提供以下信息:

- **ADAPTiQ 音频校准系统**
展示如何启动 ADAPTiQ 音频校准系统, 方可让您的 Lifestyle 系统在校准后能在播放空间中产生最佳音效。
- **扬声器布局**
示意图说明如何放置扬声器可获得最佳音效。
- **天线连接**
说明如何连接 AM 和 FM 天线。
- **电视传感器设置**
展示如何让电视在选中视频源 (DVD、VCR 等) 时打开。
- **电视音频输出连接**
说明如何在电视上连接音频, 以便您能听到摄像放像机、游戏控制台等设备中的声音。
- **显示屏和遥控器按钮**
详细说明显示屏和遥控器上的按钮的功能。
- **遥控器设置**
显示如何设置遥控器以控制设备。

安装

首次加电

使用“安装指南”将 Lifestyle 系统与电视和 DVD 播放器相连后，就可以开启电源了。

1. 打开电视和 Lifestyle 系统。

Lifestyle 系统第一次加电时，会显示一系列菜单引导您。电视上显示的第一个菜单（请参阅图 1）指导您选择系统语言。

图 1 Lifestyle 语言菜单。



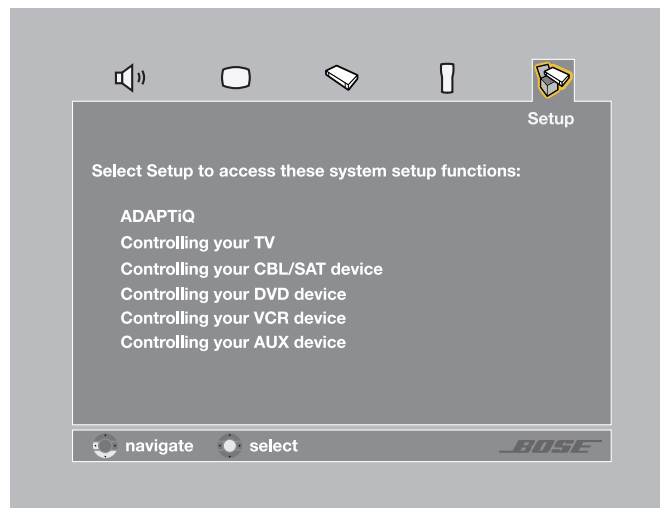

2. 按下遥控器上的相应数字键，选择一种语言。
显示 Setup（设置）菜单，如图 2 所示。

图 2 System（系统）菜单 Setup（设置）选项卡。



后续操作

第一次显示 System（系统）菜单 Setup（设置）选项卡时，您可采取以下操作之一：

- 如果您确信扬声器的连接和布局都正确，并能理解和浏览 Setup（设置）菜单，请继续使用该菜单。有关使用 Setup（设置）菜单的详细信息，请参阅第 28 页开头的“操作”。
- 如果您想根据 Bose 安装和演示 DVD 完成设置过程，请执行下面的操作：
 1. 按下 Lifestyle 遥控器上的 ，退出 System（系统）菜单。
 2. 按下 Lifestyle 遥控器上的 ，选择 DVD 播放器。
 3. 打开 DVD 播放器并插入 Bose 安装和演示 DVD。

应开始播放 *安装和演示 DVD*。如果未播放，请按 DVD 遥控器上的 PLAY（播放）按钮。请遵循 DVD 上的说明。播放完 *安装和演示 DVD* 后，请参阅第 28 页开头的“操作”，了解使用 Setup（设置）菜单的详细信息。

安装

根据房间调整声音

ADAPTiQ 音频校准系统可确保 Lifestyle 系统展现出出色的音效。完成 ADAPTiQ 音频校准系统是 Lifestyle 基本设置的最后一步。

图 3 所示的特殊耳机可在基本套件中找到。耳机包含在校准过程中执行声学测量的两个微型麦克风，使用时将耳机戴在耳朵上。

当播放的房间相对安静时，可以获得最佳效果。请告诉您家里的其他成员，他们将听到一系列音调。

在媒体中心的连接板（如图 3 所示）上，将 ADAPTiQ 耳机插入 **AUX AUDIO IN (AUX 音频输入)** 连接器。

图 3 ADAPTiQ 耳机连接。

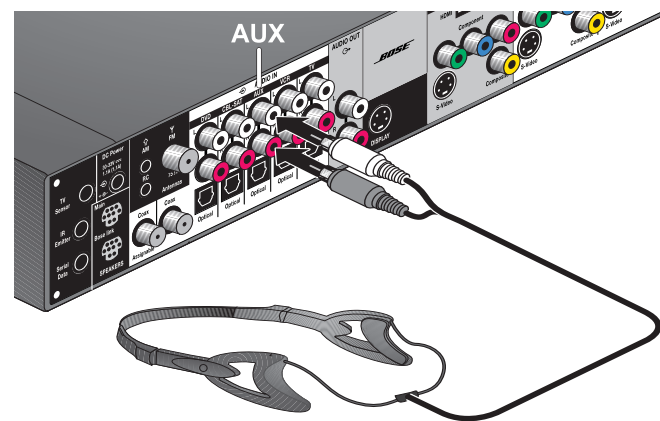

如果 Lifestyle 系统是首次加电，请参阅第 4 页上的“首次加电”。

要运行 ADAPTIQ 音频校准系统过程，请完成以下步骤：

1. 在 System (系统) 菜单 Setup (设置) 选项卡 (请参阅图 4) 中，按向下箭头移动到 **ADAPTIQ** 项。



2. 按向右箭头  选择 **Run (运行)**。

3. 要启动 ADAPTIQ 音频校准过程，请按 **Enter (回车)**。

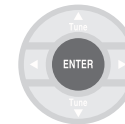

4. 按照屏幕说明完成该过程。

图 4 System (系统) 菜单 Setup (设置) 选项卡

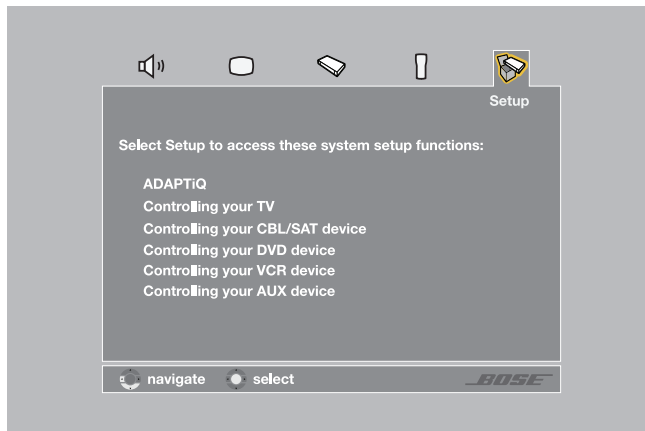

安装

包装箱内容

当您将系统从包装箱中取出后，请保留所有包装材料，这些材料在装运时可提供最安全的保障。

注意：您现在最好找一下本系统的序列号，它位于媒体中心底部和 Acoustimass 模块的连接板附近的位置。为了方便以后参考，建议您将这些数字写到第 iii 页上的“用户记录”表中。

系统部件

检查您的系统是否包括以下部件，如图 5 所示。

图 5 系统部件

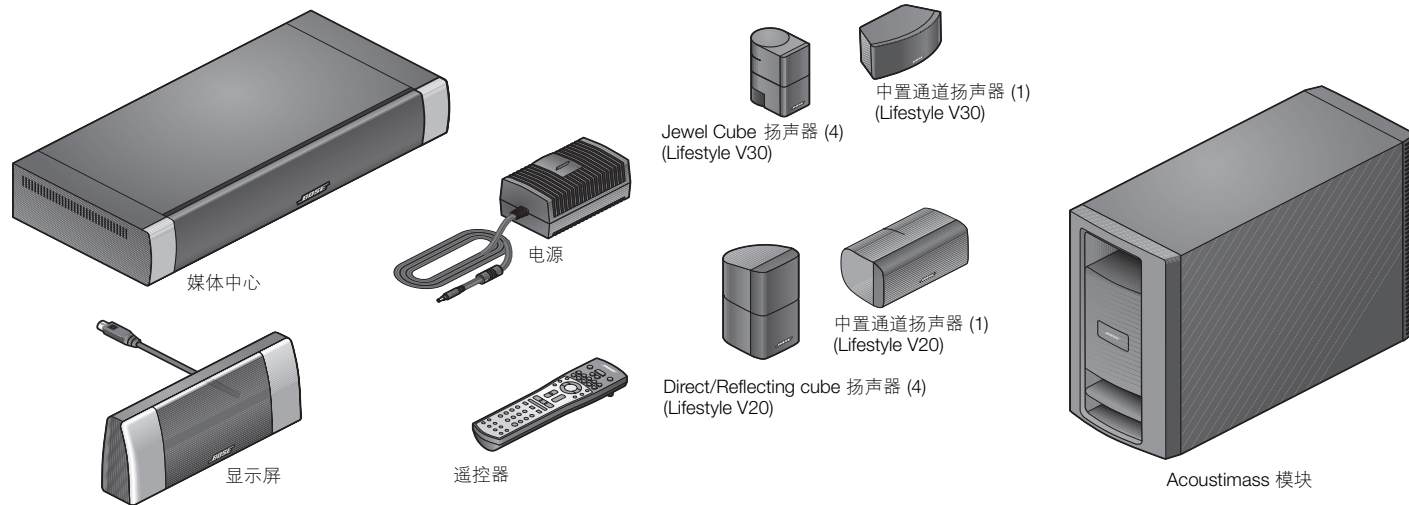

电缆和配件

检查是否提供了图 6 中的项目。包括系统操作所需的电缆。还包括天线、SCART 连接器 (仅限欧洲) 和电视传感器

器等配件。您可能还需要有其它电缆或配件, 方可完成符合您偏好的独特的家庭影院设置。

图 6 电缆和配件

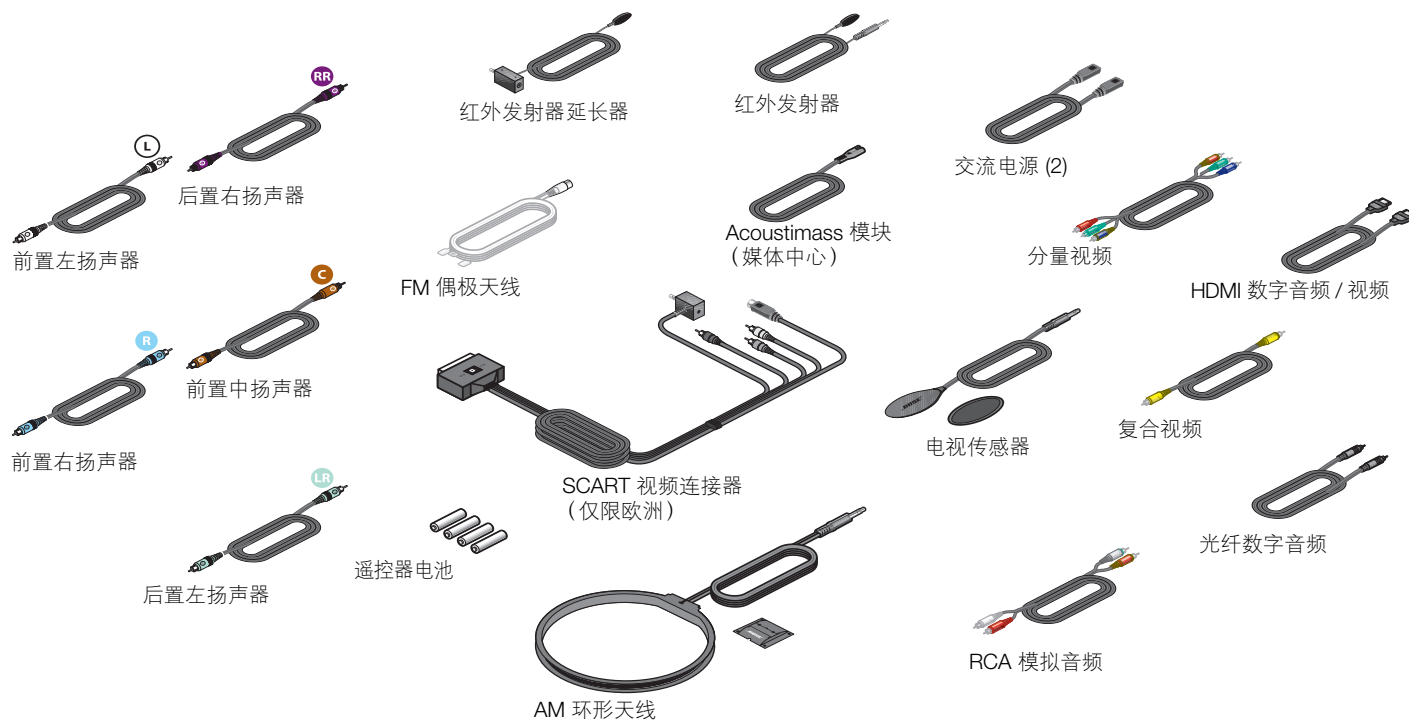

安装

放置媒体中心和显示屏

媒体中心可放在所有其它 A/V 组件后面，且位于视野之外。将媒体中心尽量靠近其它源（电视、DVD、录像机、有线电视盒或卫星接入盒），以便轻松连接电缆。检查用于附加组件的音频和视频电缆的长度。

小心： 请勿阻塞媒体中心两侧的通风口。每侧至少留出两英寸的距离。

显示屏模块应朝向房间内部，并朝向它所放置表面的前端，如图 7 所示。显示屏模块两侧应留出约两英寸的间隙。确保您从收听位置能够清晰看到显示屏模块。

Bose 提供各种扬声器安装配件，包括橡胶支脚、安装台和壁挂支架。如欲了解详细信息或购买配件，请联系当地的 Bose 经销商或访问 www.Bose.com。要直接联系 Bose，请参阅包装箱中提供的地址列表。

让每个扬声器阵列的顶部 cube 面向墙壁或其它坚硬表面，以便营造反射音效。

图 7 Lifestyle 显示屏模块的典型布局

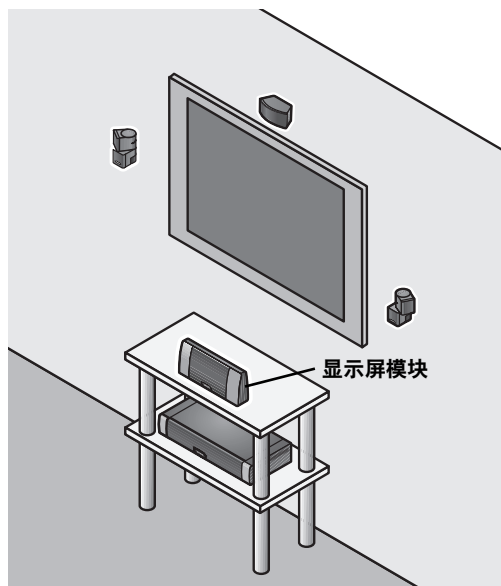

放置 cube 扬声器

如果扬声器位置近似于第 11 页上的图 8，就能提供家庭影院音响氛围。您可以针对扬声器布局 and 方向进行一些试验，以产生最动听的音效。

小心： 为所有扬声器选择一个稳定的水平表面。振动会导致扬声器移动，在光滑表面（如大理石、玻璃或高度抛光的木材）上，这种情况特别突出。

注意： 如果在运行 ADAPTIQ 音频校准系统后您将一个或多个扬声器移动到明显不同的位置，则应重新运行 ADAPTIQ 音频校准系统。

旋转顶部 cube，让其面向墙壁或其它坚硬表面。



图 8 扬声器近似位置



安装

放置中置扬声器

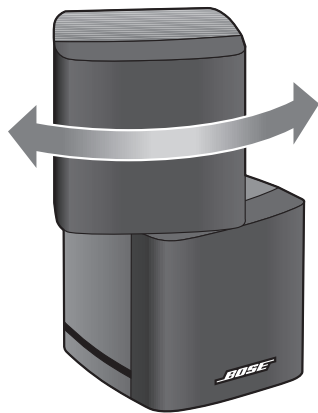
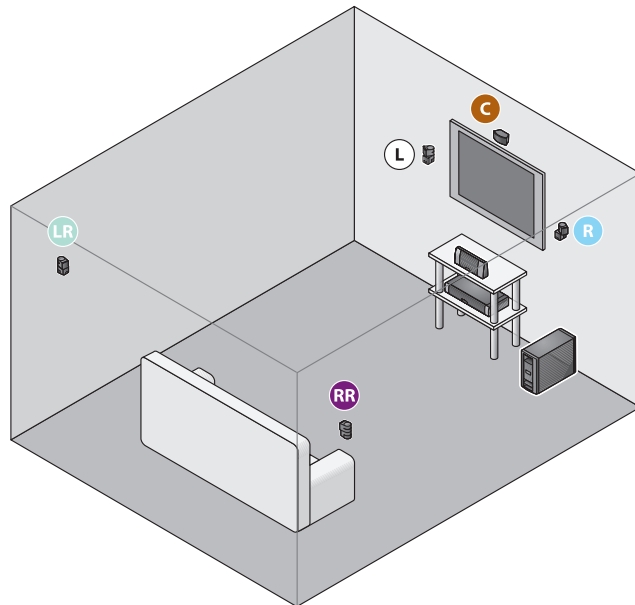
- 中置扬声器应放置在电视屏幕中间的正上方或正下方，或尽可能靠近该位置（请参阅图 8）。
- 如果将中置扬声器直接放在电视顶部，则应先在扬声器下表面装上随附的橡胶支脚。
- 确保 20 英尺（6.1 米）的前置扬声器电缆足够连接中置扬声器和 Acoustimass 模块。

放置前置左、右扬声器

- 前置左、右扬声器应垂直设置或安装，并应和电视屏幕的垂直和水平中心对齐。
- 建议它们距电视屏幕边缘不超过 3 英尺（1 米），以获得最佳效果。
- 确保每根 20 英尺（6.1 米）的扬声器电缆足够连接扬声器和 Acoustimass 模块。

放置后置扬声器

- 将后置左、右扬声器放在房间的后半部分。
- 确保每根 50 英尺（15.2 米）的扬声器电缆足够连接扬声器和 Acoustimass 模块。
- 尽可能将扬声器放在和耳朵等高的位置，或更高的位置。
- 让声音朝与收听位置相反的方向传播，以便最大限度提高反射音效。

放置 Acoustimass 模块

将四个自粘橡胶支脚连接到接触地面的表面（模块的两侧、顶部或底部）。

放置 Acoustimass 模块：

- 它和前置扬声器位于房间的同一段。
- 至少距离电视 18 英寸（45 厘米），以免对电视画面产生磁性干扰。
- 让其前端面对房间。
- 它位于音频输入电缆、五根扬声器电缆和交流电源（电网电源）引出线的长度范围之内。
- 放在桌子下面或柜子后面，但该位置必须确保没有家具或窗帘阻塞模块的任何开口。
- 让其侧面、顶面或底面着地（图 9）。

放置 Acoustimass 模块时请勿：

- 让其背面或正面着地（图 9）。
- 阻塞内置电路的通风槽。
- 让电子介质（如磁带）长期暴露在磁场中。
- 让其前端对着墙壁。

图 9 Acoustimass 模块的正确和错误摆放位置



安装

连接天线

随附的 AM 和 FM 天线要连接到媒体中心的后面板上 (图 10)。

注意: FM 连接器可配合室外天线使用。在进行该操作之前, 请咨询合格的安装人员。遵守天线随附的所有安全说明。

图 10 连接 AM 和 FM 天线

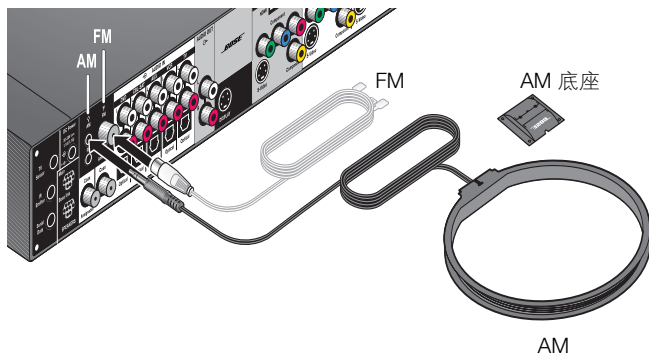

FM 天线连接

1. 将 FM 偶极天线导线上的连接器插入 FM 天线插孔。
2. 展开天线臂, 根据需要改变它们的方向, 以获得最佳 FM 接收效果。

3. 让天线尽可能远离媒体中心、显示屏和 Acoustimass 模块。

AM 天线连接

1. 将 AM 环形天线导线上的连接器插入 AM 天线插孔。
2. 根据 AM 天线随附的说明, 将 AM 天线立在底座上或将天线安装在墙壁上。
3. 让天线尽可能远离媒体中心和显示屏模块 (至少 20 英寸或 50 厘米), 它与 Acoustimass 模块的距离不得少于 2 英尺 (60 厘米)。

注意: 如果附近有打开的电视, 则会对 AM 接收效果造成不利影响。要获得最佳 AM 接收效果, 请关闭电视。

可收听有线广播

某些有线电视提供商允许您通过有线服务接收 FM 广播信号。此电缆连接到媒体中心后面板上的 FM 天线插孔中。

如欲了解如何进行此连接, 请和您的有线电视提供商联系。

安装电视开/关传感器

电视开/关传感器可让系统在选定其它视频源（DVD、有线电视盒/卫星接入盒等）时自动打开电视。如果选择不使用传感器，电视就必须单独开启。

对于大型电视机，在执行下面的步骤时，您可能需要他人的帮助：

注意： 采用独立屏幕的前投电视可能无法使用该传感器。

1. 将传感器电缆连接器插入媒体中心的 **TV Sensor**（电视传感器）连接器。

如果使用的是 **SCART** 适配器，请将传感器直接插入适配器上的通道连接器（第 17 页上的图 12）。

2. 临时将电视开/关传感器连接在电视背面（图 11）。

注意： 请务必根据下面的说明测试并激活自动功能，然后再连接随附的安装板。

图 11 连接在电视上的电视开/关传感器

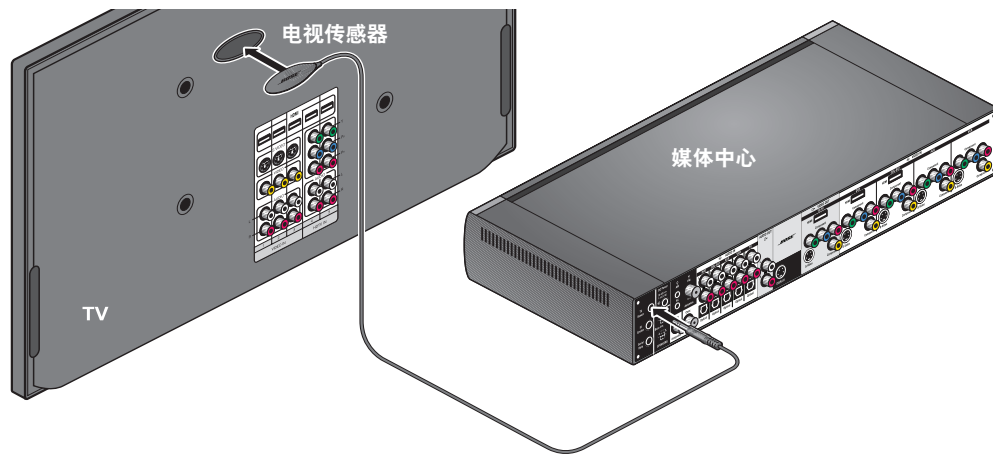

安装

3. 使用电视随附的遥控器打开电视。
4. 使用 Lifestyle 遥控器，按 **System (系统)**。
5. 向右移动到 **Setup**  (设置) 菜单，

按向右箭头 ，然后按 **ENTER** (回车)。

6. 通过按向下箭头移动到 **TV Power** (电视电源)，然后按 **ENTER** (回车)。
7. 上下移动选择正确的 TV Power (电视电源) 选项，以检测电视传感器
 - **Automatic (自动)** (适用于不使用欧洲型 SCART 连接器的电视型号)。
 - **Euro Connector (欧洲连接器)** (适用于使用欧洲型 SCART 连接器的电视型号)。

8. 按 **ENTER** (回车)。

下面突出显示的 **TV Power** (电视电源) 项是 **TV Power Status** (电视电源状态)。如果正确定位传感器，此项的值会从 **Not Detected** (未检测到) 变为 **TV On** (电视开启)。

注意： 下一步您可能需要一个助手，这样，当一个人移动传感器时另一个人可以观看屏幕。

9. 将传感器贴着电视背面缓慢移动，直到 **TV Power Status** (电视电源状态) 从 **Not Detected** (未检测到) 变为 **TV On** (电视开启)。
10. 如果 TV Power Status (电视电源状态) 指示 **TV On** (电视开启)，请按 **Exit** (退出) 退出 System (系统) 菜单。
这样就完成了传感器激活过程。

使用 SCART 适配器（仅限欧洲）

SCART 适配器使用五个连接器连接媒体中心，如下所示。

图 12 SCART 分量视频连接

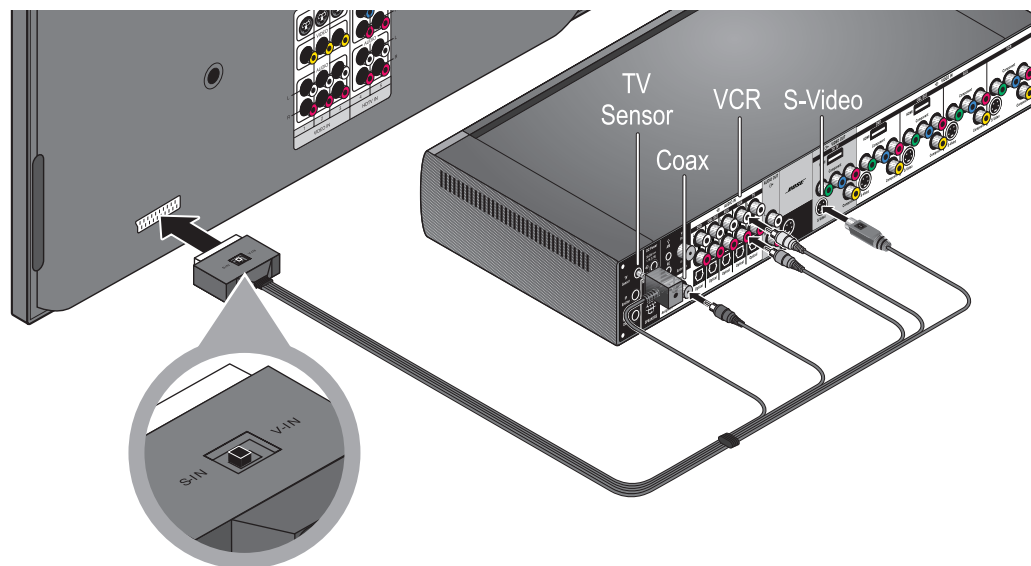

安装

连接电视的音频

您可能希望将摄像放像机或游戏控制台等源组件直接连接到电视上。要通过 Lifestyle 系统播放该源组件的音频，必须将电视的音频连接到 Lifestyle 系统上。

如果您的电视没有音频输出，仍可通过电视内置扬声器播放所连接组件的声音。但在任何其它时候，最好将电视音量完全关闭，以获得更好的环绕音效体验。

要将电视音频连接到 Lifestyle 系统：

- 对于基本的模拟音频连接，请使用随附的立体声音频电缆（每端带有两个 RCA 连接器，一红一白）。它连接到电视后面板上的左 (L)、右 (R) 音频输出，以及媒体中心后面板上的 (L 和 R) TV Audio IN（电视音频输入）插孔（请参阅图 13）。
- 如果您的电视提供数字音频输出连接器，请连接数字音频电缆。进行数字音频连接时，请使用一根同轴电缆或光纤电缆。

请勿断开上述模拟连接。在数字信号较弱时模拟连接可确保声音连续。

- 如果电视同时提供固定 (FIX) 和可变 (VAR) 音频输出插孔，请使用固定插孔以获得更高音质。确保在电视设置菜单中选择 Fixed（固定）。

图 13 电视和媒体中心之间的音频连接

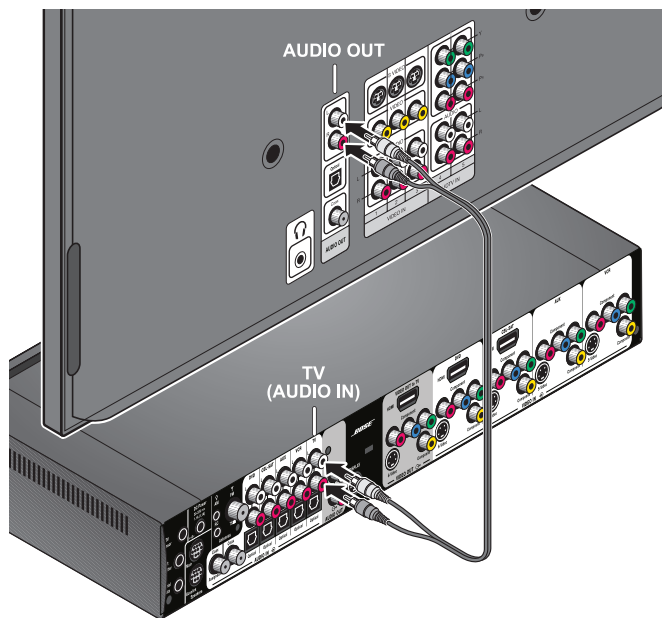

使用红外发射器

通常 Lifestyle 遥控器可控制所有源设备。不过在比较罕见的情况，在 Lifestyle 遥控器控制下部分源设备可能无法正常工作，例如，当源设备存放在带门的柜子中时。遥控器可以控制 Lifestyle 系统，但是它可能无法正常控制其它源设备，具体取决于它们的布局。要克服此问题，可使用随附红外发射器中的一个，或同时使用两个红外发射器。

图 14 红外发射器



红外发射器延长器

红外发射器

使用红外发射器

如果只有一台源设备没有响应：

1. 将红外发射器电线连接器插入 Lifestyle 媒体中心的 **IR emitter**（红外发射器）连接器。
2. 暂时定位发射器，让其平坦侧面对着源设备的前面板。

注意：在测试发射器操作前，请勿连接随附的粘性垫，如下所述。

3. 使用 Lifestyle 遥控器，按下用于该设备的 **On/Off**（开/关）按钮。

按下遥控器的 On/Off（开/关）按钮时缓慢移动发射器，直到设备响应为止。

4. 使用粘性垫将发射器连接到设备上。

如果两台或更多设备没有响应：

1. 将红外发射器延长器电线连接器连接到 Lifestyle 媒体中心。

可选择将红外发射器电线连接器连接到红外发射器延长器。

2. 将一个或两个红外发射器放在靠近设备的位置，例如支撑设备的架子上。
3. 使用 Lifestyle 遥控器，按下用于每台设备的 **On/Off**（开/关）按钮。

按下用于每台设备的遥控器 On/Off（开/关）按钮的同时缓慢移动发射器，直到所有设备都响应为止。

4. 使用粘性垫连接发射器。

控件和指示器

显示屏

显示屏显示系统消息。其中包括节目明细、当前播放的源设备和任何选中的选项。

图 1 Lifestyle 系统显示屏



显示屏顶部的按钮控制 Lifestyle 系统基本功能。

- On/Off (开 / 关)** 打开或关闭电源。如果启用了 Bose link, 则按住该按钮可关闭所有区域。(See 疑柚梦 : 绞舡考涮舡- 槩 on page 51.)
- Source (源)** 浏览可用源设备选项。
- Mute (静音)** 使主房间中的扬声器静音。
如果启用了 Bose link, 按住该按钮可使所有房间中的扬声器静音。(See 疑柚梦 : 绞舡考涮舡- 槩 on page 51.)
- Vol - (音量 -)** 降低扬声器的音频音量。
- Vol + (音量 +)** 提高扬声器的音频音量。

遥控器

您几乎可在家中的任何位置使用高级射频遥控器。不需要将遥控器指向显示屏。

除了控制 Lifestyle 系统外，适当设定后遥控器还可控制系统上连接的每台源设备。

以下页面说明了遥控器每个按钮的功能。以下活动介绍了遥控器设定操作：

- 第 28 页上的“看电视”
- 第 30 页上的“控制有线电视盒或卫星接入盒”
- 第 32 页上的“控制 DVD 播放”
- 第 34 页上的“设置遥控器以观看录像带”
- 第 36 页上的“设置辅助 (AUX) 源设备”
- 第 42 页上的“听收音机”

图 2 Lifestyle 系统遥控器



控件和指示器

以下页面按照遥控器按钮的一般功能分别介绍了这些按钮。有些按钮在遥控器上可能并不在一起。阅读下面的按钮说明时请参照遥控器。

必须先将 Lifestyle 系统遥控器设置为可控制相关源设备，之后许多按钮方可正常工作。请参阅 28 开头的“操作”。

注意：源设备指任何输出视频和/或音频并可以连接到 Lifestyle 系统的设备，例如 DVD 播放器。

电源和源设备选择按钮



On/Off (开/关) - 打开和关闭 Lifestyle 系统，系统打开时会选择上次使用的源设备。如果启用了 Bose link，则按住该按钮可关闭所有区域。See 疑柚梦：绞舡考涮崂— 粲 on page 51

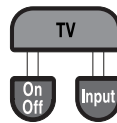

- **TV** (电视) - 打开关闭的 Lifestyle 系统。选择电视作为源设备。
- **On/Off** (开/关) - 打开和关闭电视。
- **Input** (输入) - 选择电视上不同的视频连接器。



Mute (静音) - 静音或取消静音。如果启用了 Bose link，则按住该按钮可使所有房间中的扬声器静音。(See 疑柚梦：绞舡考涮崂— 粲 on page 51.)



- **CBL-SAT** - 选择已插入 CBL-SAT 连接器的源设备。打开关闭的 Lifestyle 系统。



- **On/Off** (开/关) - 打开和关闭有线电视盒或卫星接入盒。



- **DVD** - 选择已插入 DVD 连接器的源设备。打开关闭的 Lifestyle 系统。



- **On/Off** (开/关) - 打开和关闭 DVD。



- **AUX** - 选择已插入 AUX 连接器的源设备。打开关闭的 Lifestyle 系统。



- **On/Off** (开/关) - 打开和关闭 AUX 设备。



- **VCR** (录像机) - 选择已插入 VCR (录像机) 连接器的源设备。打开关闭的 Lifestyle 系统。



- **On/Off** (开/关) - 打开和关闭录像机。



- **FM** - 选择设置为上次选定的电台的内置 FM 电台调谐器。打开关闭的 Lifestyle 系统。



- **AM** - 选择设置为上次选定的电台的内置 AM 电台调谐器。打开关闭的 Lifestyle 系统。

菜单和导航 按钮



- **Settings** (设置) - 进入或退出当前源设备的 Settings (设置) 菜单。



- **Info** (信息) - 在电视屏幕上显示电视、有线电视盒、卫星接入盒或录像机/数字录像机信息，或退出该屏幕。



- **System** (系统) - 进入或退出 System (系统) 主菜单。



- **Menu** (菜单) - 显示当前源设备的选项菜单。



- **Exit** (退出)
 - 退出 Settings (设置) 菜单和 System (系统) 菜单。
 - 退出电视、有线电视盒、卫星接入盒或录像机/数字录像机的屏幕菜单。

控件和指示器

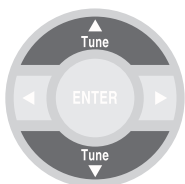

Tune Up/Down (上调/下调)

- 将 FM/AM 电台上调或下调至下一个频率。
- 选择菜单列表中的下一项或上一项。

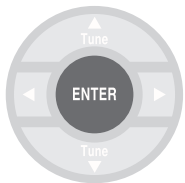

Enter (回车) - 确认对菜单项的选择。

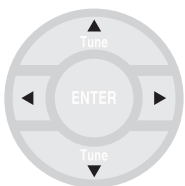

箭头键 - 在菜单或屏幕中向上、下、左、右移动。



Guide

Guide (指南) - 显示电子节目指南 (如果您的电视、有线电视盒、卫星接入盒或录像机/数字录像机提供此功能)。



Page Δ



Page ∇

Page Up/Down (向上/向下翻页) - 命令电视、有线电视盒或卫星接入盒在屏幕指南中上移或下移一个页面。

Volume



Volume (音量) - 提高或降低音量。

- 按 + 提高音量并取消系统静音 (如果已静音)。
- 按 - 降低音量。



Channel
Track

Channel/Track (频道/曲目) - 向后或向前跳到下一个电视、有线电视频道或卫星频道, 或是向后或向前跳到下一个 CD 曲目或 DVD 段落。

播放模式和数字按钮



Stop (停止)

- 停止播放音乐 (FM/AM 除外) 或视频。
- 系统会在光盘上停止播放的位置插入书签 (如果您的播放器支持此功能), 以便您从该点恢复播放, 此功能仅限 DVD 和 VCD。再次按该按钮则会清除书签。



Pause (暂停) - 暂停音乐 (FM/AM 除外) 或视频播放。



Play (播放) - 开始播放音乐 (FM/AM 除外) 或视频。



Scan (扫描)

- 在视频中向后或向前移动, 并会显示用于调整移动速度的控制条。
- 移至上一个/下一个 CD 曲目或强信号电台。

按住该按钮时, 会在当前 CD 或 MP3 光盘中向后/向前扫描。



Repeat

Repeat (重复)

- 重复播放 CD 上当前选中的音乐。再次按下该按钮会取消重复。
- 在数字录像机上前进若干秒。

控件和指示器



Record (录制)

- 在录制设备上激活录制功能。



Shuffle

Shuffle (随机)

- 随机播放 CD 中的音乐。再次按下该按钮会取消随机命令。
- 在数字录像机上后退若干秒。

1

2

3

4

5

6

7

8

9

0

数字键 - 选择与按下的数字键对应的电台预设、DVD 段落、CD 曲目或电视频道。



Previous

Previous (上一个) - 跳到上次在电视、有线电视盒、卫星接入盒、录像机或数字录像机上选择的频道 (如果适用)。

图像设置 按钮



PIP

Picture-in-picture (画中画) - 激活电视的画中画功能 (如果您的电视包括此功能)。



Image View (图像视图) - 允许指定如何在 HDTV 屏幕上显示 Lifestyle 系统的某些显示格式。

特殊功能按钮



List

List (列表) - 当数字录像机是源设备时, 激活遥控器底部的 A、B、C 和 Favorites (收藏夹) 按钮。



A

从列表 A 选择。



B

从列表 B 选择。



C

从列表 C 选择。



Favorites

如果电视支持此功能, 则显示所收藏频道的列表。

图文电视模式按钮 (仅限欧洲)



Teletext (图文电视) - 在选中电视作为源设备时进入或退出 Teletext (图文电视) 模式。与四个彩色按钮一起使用。



红色 - 在 *Teletext (图文电视)* 模式下, 按该按钮可选择标红的内容。



绿色 - 在 *Teletext (图文电视)* 模式下, 按该按钮可选择屏幕上标绿的内容。



黄色 - 在 *Teletext (图文电视)* 模式下, 按该按钮可选择屏幕上标黄的内容。



蓝色 - 在 *Teletext (图文电视)* 模式下, 按该按钮可选择屏幕上标蓝的内容。

操作

看电视

Lifestyle 系统可以配合从标准清晰度到数字高清电视 (HDTV) 的多种类型的电视一起使用。本节介绍如何设置 Lifestyle 系统遥控器以便和特定品牌的电视一起使用, 然后适当配置传感器, 以便在您按下遥控器上的 On/Off (开/关) 按钮时自动打开电视。

设置 Lifestyle 遥控器以控制电视

您必须先执行以下步骤选择正确的电视代码, 之后才能控制电视。

1. 打开电视。
2. 在 Lifestyle 遥控器上, 按 **TV** (电视)。请参阅第 21 页上的“遥控器”了解遥控器操作信息。)。
3. 要在电视上显示 Lifestyle System (系统) 菜单, 请按 **System** (系统)。

Lifestyle 系统显示屏模块上应显示消息“SYSTEM:SEE TV” (系统:看电视)。

使用电视随附的遥控器选择允许您查看 Lifestyle System (系统) 菜单的视频输入。

4. 要选择 Setup (设置) 选项卡, 请向右移动并选择 , 然后按 **ENTER** (回车)。
5. 向下移动到 **TV Brand** (电视品牌), 然后按 **ENTER** (回车)。
6. 从列表中选择电视品牌, 然后按 **ENTER** (回车)。
7. 向下移动到 **TV Code** (电视代码), 然后按 **ENTER** (回车)。
8. 选择列表中的第一个电视代码。
9. 按 (TV) **On/Off** (开/关) 按钮, 在 TV (电视) 按钮下面。
 - 如果电视关闭, 说明您选择了正确的代码。
 - 如果电视没有关闭, 请选择下一个代码, 然后再按 (TV) **On/Off** (开/关)。继续选择代码, 直到找到有效代码为止。
10. 获得有效代码后, 请将它写在下面, 然后按 **ENTER** (回车)。

电视代码 _____

11. 要退出 System (系统) 菜单, 请按 **Exit** (退出)。

选择电视屏幕形状

电视屏幕的形状为 Normal (标准) 或 Widescreen (宽屏) (图 15)。Lifestyle 系统初始设置为在宽屏电视上显示图像。如果您的电视为标准形状, 则应将 Lifestyle 系统设置从宽屏调整为标准。

图 15 电视屏幕形状

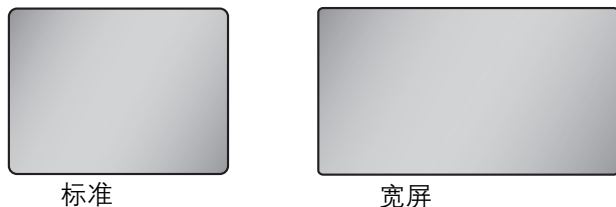

1. 请按 **System** (系统), 在电视上显示 Lifestyle System (系统) 菜单。
2. 要选择 Setup (设置) 选项卡, 请向右移动并选择 , 然后按 **ENTER** (回车)。
3. 向下移动到 **Widescreen TV** (宽屏电视), 然后按 **ENTER** (回车)。
4. 要表示您使用的是标准电视, 请选择 **No** (否), 然后按 **ENTER** (回车)。
5. 要退出 System (系统) 菜单, 请按 **Exit** (退出)。

设置音频延迟补偿

您可能注意到音频相对于视频有所延迟。例如, 您看到一个人的嘴唇在动, 但您需要等一会儿才能听到声音。可以使用 Audio Delay (音频延迟) 设置纠正这种情况。

要更改音频延迟:

1. 按 Lifestyle 遥控器上的 **Settings** (设置), 在显示屏模块或电视上显示 Settings (设置) 菜单。
2. 向下移动并选择 , 然后按 **ENTER** (回车)。
3. 在列表中上下移动, 选择一个值, 然后按 **ENTER** (回车)。

初始设置为 2 (用于补偿 Lifestyle 系统内部延迟)。每个值 (1-8) 可将延迟时间延长 30 毫秒。
4. 要退出 Settings (设置) 菜单, 请按 **Exit** (退出)。

注意: 在大部分收听条件下, 应完全关闭电视机音量。

更改 HDMI 图像视图

可以指定如何在 HDTV 屏幕上显示某些显示格式。按下遥控器上的 Image View (图像视图) 按钮, 即可控制这些格式 (Lifestyle 系统输出的格式)。请参阅第 38 页上的“控制 (HDMI) 图像视图”和第 43 页上的“设置选项”了解有关更改“HDMI 图像视图”的信息和说明。

操作

控制有线电视盒或卫星接入盒

一旦将有线电视盒或卫星接入盒连接到 Lifestyle 系统上，就可以将遥控器设置为订阅服务的单一控制点。

设定 Bose 遥控器，以打开或关闭有线电视盒或卫星接入盒

为了控制有线电视盒或卫星接入盒而设置遥控器时，需要选择正确的有线电视盒或卫星接入盒代码。

1. 打开电视。

在电视上，选择连接到 Lifestyle 系统的视频输入。

2. 打开有线电视盒或卫星接入盒。

3. 要在电视上显示 Lifestyle System (系统) 菜单，请按 **System** (系统)。(请参阅第 21 页上的“遥控器”了解遥控器操作信息。)

4. 要选择 Setup (设置) 选项卡，请向右移动并

选择 ，然后按 **ENTER** (回车)。

5. 向下移动到 **CBL · SAT Device** (CBL SAT 设备)，然后按 **ENTER** (回车)。

6. 从列表中选择正确的设备类型，然后按 **ENTER** (回车)。

如果您不确定设备类型，请参阅该设备的用户手册。

7. 向下移动到 **CBL · SAT Brand** (CBL SAT 品牌)，然后按 **ENTER** (回车)。

8. 从列表中选择设备品牌，然后按 **ENTER** (回车)。

9. 向下移动到 **CBL · SAT Code** (CBL SAT 代码)，然后按 **ENTER** (回车)。

10. 选择列表中的第一个代码。

11. 在 Lifestyle 遥控器上，按 CBL-SAT 按钮下的 (CBL-SAT) **On/Off** (开/关) 按钮。

- 如果设备关闭，说明您选择了正确的代码。
- 如果设备没有关闭，请选择下一个代码，然后再按 (CBL-SAT) **On/Off** (开/关)。继续选择代码，直到找到有效代码为止。

12. 获得有效代码后，请将它写在下面，然后按 **ENTER** (回车)。

CBL-SAT 代码: _____

13. 要退出 System (系统) 菜单，请按 **Exit** (退出)。

使用遥控器更改频道

如果您希望在看电视时使用遥控器更改有线电视盒或卫星接入盒上的频道

1. 要在电视上显示 Lifestyle System (系统) 菜单, 请按 **System** (系统)。
2. 向下移动到 **TV Control** (电视控制), 然后按 **ENTER** (回车)。
3. 选择 **CBL · SAT**, 然后按 **ENTER** (回车)。
将 TV Control (电视控制) 设置为 CBL-SAT, 可将遥控器配置为, 当源设备为电视时遥控器可控制电视以及有线电视盒 (或卫星接入盒)。
4. 要退出 System (系统) 菜单, 请按 **Exit** (退出)。

现在就可以使用 Lifestyle 遥控器控制有线电视盒或卫星接入盒。

更改 HDMI 图像视图

可以指定如何在 HDTV 屏幕上显示某些显示格式。按下遥控器上的 **Image View** (图像视图) 按钮, 即可控制这些格式 (Lifestyle 系统输出的格式)。请参阅第 38 页上的“控制 (HDMI) 图像视图”了解有关更改“HDMI 图像视图”的信息和说明。

关于 HDMI 视频分辨率

如果 Lifestyle 系统是使用 HDMI 连接器连接到 HDTV 上的, 则以最高分辨率传输视频。有时, 尽管 HDTV 可显示更高的分辨率, 但您可能想指定较低的分辨率。例如, 某个源信号被 Lifestyle 系统转换为高得多的分辨率时, 您的眼睛可能会感觉不舒服。这时可更改为较低分辨率。请参阅第 41 页上的“更改 HDMI 视频分辨率”了解有关更改 HDMI 视频分辨率的信息。

操作

控制 DVD 播放

一旦在 Lifestyle 系统上连接了 DVD 播放器，就可以将 Lifestyle 遥控器设置为控制该 DVD 播放器。

设定 Lifestyle 遥控器以控制 DVD 播放器

为了控制 DVD 播放器而设置遥控器时，首先需要选择正确的 DVD 代码，然后将该 DVD 播放器设置为，在打开 Lifestyle 系统时自动打开。

1. 打开电视。
在电视上，选择连接到 Lifestyle 系统的视频输入。
2. 打开 DVD 播放器。
3. 在 Lifestyle 遥控器上，按 **TV** (电视)。(请参阅第 21 页上的“遥控器”了解遥控器操作信息。)
4. 要在电视上显示 Lifestyle System (系统) 菜单，请按 **System** (系统)。
5. 要显示 Setup (设置) 菜单，请选择 ，然后按 **ENTER** (回车)。
6. 向下移动到 **DVD Device** (DVD 设备)，然后按 **ENTER** (回车)。
7. 上下移动，从列表中选择设备类型，然后按 **ENTER** (回车)。
8. 向下移动到 **DVD Brand** (DVD 品牌)，然后按 **ENTER** (回车)。
9. 选择设备品牌，然后按 **ENTER** (回车)。

10. 向下移动到 **DVD Code** (DVD 代码)，然后按 **ENTER** (回车)。
11. 选择列表中的第一个设备代码。
12. 在 Lifestyle 遥控器上，按 DVD 按钮下的 (DVD) **On/Off** (开/关) 按钮。
 - 如果 DVD 关闭，说明您选择了正确的代码。
 - 如果 DVD 没有关闭，请选择下一个代码，然后再按 DVD On/Off (开/关)。
继续选择代码，直到找到有效代码为止。
13. 获得有效代码后，请将它写在下面，然后按 **ENTER** (回车)。

DVD 代码: _____

14. 要退出 System (系统) 菜单，请按 **Exit** (退出)。

更改 HDMI 图像视图

可以指定如何在 HDTV 屏幕上显示某些显示格式。按下遥控器上的 Image View（图像视图）按钮，即可控制这些格式（Lifestyle 系统输出的格式）。请参阅第 38 页上的“控制 (HDMI) 图像视图”了解有关更改“HDMI 图像视图”的信息和说明。

关于 HDMI 视频分辨率

如果 Lifestyle 系统是使用 HDMI 连接器连接到 HDTV 上的，则以最高分辨率传输视频。有时，尽管 HDTV 可显示更高的分辨率，但您可能想指定较低的分辨率。例如，某个源信号被 Lifestyle 系统转换为高得多的分辨率时，您的眼睛可能会感觉不舒服。这时可更改为较低分辨率。请参阅第 41 页上的“更改 HDMI 视频分辨率”了解有关更改 HDMI 视频分辨率的信息。

操作

设置遥控器以观看录像带

一旦在 Lifestyle 系统上连接了录像机，就可以将遥控器设置为控制录像机，以便开始观看录像带。

设置 Bose 遥控器以控制录像机

为了控制录像机而设置遥控器时，首先需要选择正确的录像机代码，然后将录像机设置为，在打开 Lifestyle 系统时自动打开。

1. 打开电视。
在电视上，选择连接到 Lifestyle 系统的视频输入。
2. 打开录像机。
3. 在 Lifestyle 遥控器上，按 **TV** (电视)。(请参阅第 21 页上的“遥控器”了解遥控器操作信息。)
4. 按 **System** (系统)，在电视上显示 System (系统) 菜单。
5. 要显示 Setup (设置) 菜单，请选择 ，然后按 **ENTER** (回车)。

6. 向下移动到 **VCR Device** (录像机设备)，然后按 **ENTER** (回车)。
7. 从列表中选择设备类型，然后按 **ENTER** (回车)。
8. 向下移动到 **VCR Brand** (录像机品牌)，然后按 **ENTER** (回车)。
9. 选择设备品牌，然后按 **ENTER** (回车)。
10. 向下移动到 **VCR Code** (录像机代码)，然后按 **ENTER** (回车)。
11. 选择列表中的第一个设备代码。
12. 按 (VCR) **On/Off** (开/关) 按钮，在 VCR (录像机) 按钮下面。
 - 如果录像机关闭，说明您选择了正确的代码。
 - 如果录像机没有关闭，请选择下一个设备代码，然后再按 VCR On/Off (开/关)。
继续选择代码，直到找到有效代码为止。
13. 获得有效代码后，请将它写在下面，然后按 **ENTER** (回车)。

录像机代码: _____

14. 要退出 System (系统) 菜单，请按 **Exit** (退出)。
现在就可以使用 Lifestyle 遥控器控制录像机。

关于 HDMI 视频分辨率

如果 Lifestyle 系统是使用 HDMI 连接器连接到 HDTV 上的，则以最高分辨率传输视频。有时，尽管 HDTV 可显示更高的分辨率，但您可能想指定较低的分辨率。例如，某个源信号被 Lifestyle 系统转换为高得多的分辨率时，您的眼睛可能会感觉不舒服。这时可更改为较低分辨率。请参阅第 41 页上的“更改 HDMI 视频分辨率”了解有关更改 HDMI 视频分辨率的信息。

操作

设置辅助 (AUX) 源设备

一旦在 Lifestyle 系统上连接了 AUX 源设备, 就可以将遥控器设置为控制该源设备。然后在您观看来自该源设备的视频时, Lifestyle 遥控器应能控制该源设备的大部分功能。

设置 Bose 遥控器以控制 AUX 设备

为了控制 AUX 设备而设置遥控器时, 首先需要选择正确的 AUX 设备代码, 然后将 AUX 设备设置为, 在打开 Lifestyle 系统时自动打开。

1. 打开电视。

在电视上, 选择连接到 Lifestyle 系统的视频输入。

2. 打开 AUX 设备。

3. 在 Lifestyle 遥控器上, 按 **AUX**。

4. 按 **System** (系统), 在电视上显示 System (系统) 菜单。

5. 按向右箭头在菜单选项卡间移动, 直到移动到 **Setup** (设置) 为止。

6. 向下移动到 **AUX Device** (AUX 设备), 然后按 **ENTER** (回车)。

7. 从列表中选择设备类型, 然后按 **ENTER** (回车)。

8. 向下移动到 **AUX Brand** (AUX 品牌), 然后按 **ENTER** (回车)。

9. 选择设备品牌, 然后按 **ENTER** (回车)。

10. 向下移动到 **AUX Code** (AUX 代码), 然后按 **ENTER** (回车)。

11. 选择列表中的第一个设备代码。

12. 按 **(AUX)On/Off** (开/关) 按钮 (在 AUX 按钮下面)。

- 如果 AUX 设备关闭, 说明您选择了正确的代码。
- 如果设备没有关闭, 请选择下一个代码, 然后再按 **(AUX)On/Off** (开/关)。

继续选择代码, 直到找到有效代码为止。

13. 获得有效代码后, 请将它写在下面, 然后按 **ENTER** (回车)。

AUX 代码: _____

14. 要退出 System (系统) 菜单, 请按 **Exit** (退出)。

现在就可以使用 Lifestyle 遥控器控制辅助设备。

关于 HDMI 视频分辨率

如果 Lifestyle 系统是使用 HDMI 连接器连接到 HDTV 上的，则以最高分辨率传输 Lifestyle 系统视频。有时，尽管 HDTV 可显示更高的分辨率，但您可能想指定较低的分辨率。例如，某个源信号被 Lifestyle 系统转换为高得多的分辨率时，您的眼睛可能会感觉不舒服。这时可更改为较低分辨率。请参阅第 41 页上的“更改 HDMI 视频分辨率”了解有关更改 HDMI 视频分辨率的信息。

操作

控制 (HDMI) 图像视图

按遥控器上的 **Image View** (图像视图) 按钮, 即可指定如何在 HDTV 屏幕上显示 Lifestyle 系统输出的某些显示格式。只有当 Lifestyle 系统是通过 HDMI OUT (HDMI 输出) 连接器连接到宽屏 (宽高比为 16:9) HDTV 上的, 此按钮才起作用。

要更改 Lifestyle 系统输出的显示格式, 请按遥控器上的

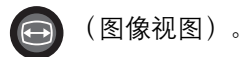

必须设置 HDTV 内置“图像视图”(宽高比)控件, 才能让 Lifestyle 系统的 Image View (图像视图) 设置达到预期效果。请参阅 HDTV 随附手册, 查找如何设置其 Image View (图像视图)。

根据输入 Lifestyle 系统的信号的宽高比的不同, 按 Image View (图像视图) 按钮会产生不同的结果。宽高比可以是 4:3 或 16:9 (图 16)。下表显示了按 Image View (图像视图) 按钮后的可能结果。

当 System (系统) 菜单中的 TV Control (电视控制) 项设置为 AUX、VCR (录像机)、DVD 或 CBL·SAT 时, Image View (图像视图) 按钮就有效。如果 TV Control (电视控制) 菜单项设置为 TV (电视), 则 Image View (图像视图) 按钮无效。

图 16 电视宽高比







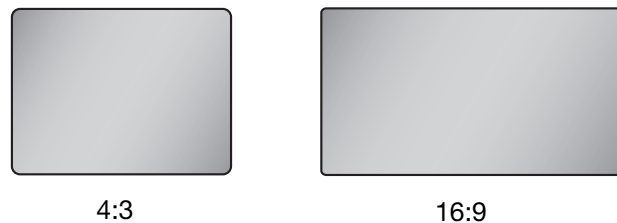

表 1 宽高比为 4:3 的输入信号的图像视图选项

图像视图	效果	4:3 输入	宽屏电视
Normal (标准) (默认)	在屏幕左右端添加垂直黑条。		
Zoom (缩放)	放大信号中央的 16:9 部分 (虚线以内), 以便适合屏幕大小。部分内容会丢失。		
Stretch (伸展)	对信号应用非线性的水平伸展, 以适合屏幕大小。		
Gray Bars (灰条)	在屏幕左右端添加垂直灰条而非黑条。灰条可防止“老化”, 即屏幕两端显示的是永久性阴影。		

宽高比为 4:3 的输入信号

操作

表 2 16:9 输入信号的图像视图选项



16:9 输入信号	图像视图	效果	16:9 输入	宽屏电视
	Normal (标准) (默认)	信号没有变化。		
	Zoom (缩放)	放大信号中央的 16:9 部分 (虚线以内), 以放大整幅图像。沿边缘的部分内容会丢失。		
	Stretch (伸展)	对信号应用非线性的水平伸展, 使图像显得比实际宽。		

更改 HDMI 视频分辨率

Lifestyle 系统以最高分辨率向 HDTV 传输视频。有时，尽管 HDTV 可显示更高的分辨率，但您可能想更改为较低的分辨率。例如，如果某个源信号被 Lifestyle 系统转换为高得多的分辨率，您的眼睛可能会觉得不舒服。这时可更改为较低分辨率。

只能当 Lifestyle 系统是通过 HDMI OUT (HDMI 输出) 连接器连接到 HDTV 上的，才能设置视频分辨率。此外，视频分辨率的设置值不能低于输入 Lifestyle 系统的视频信号 (无下变频)。最后，为 CBL-SAT、DVD、VCR (录像机) 或 AUX 设置视频分辨率 (Lifestyle 系统向电视传输信号时要使用的分辨率)，会更改所有其它源的分辨率。为 HDMI 输出设置的视频分辨率会应用于所有源设备。

要更改为较低分辨率，请执行以下操作：

1. 在 Lifestyle 遥控器上，按 **Settings** (设置) 按钮，查看菜单选项列表中是否有  (视频分辨率) 项。如果有，请转到步骤 2。否则，表明此选项的访问能力已在 **System** (系统) 菜单中被禁用，您必须完成步骤 A 到 D (见下文) 才能启用它。
 - A. 在遥控器上按 **System** (系统)，在 HDTV 上显示 **System** (系统) 菜单。
 - B. 向右移动到  (视频)，然后按 **ENTER** (回车)。
 - C. 向下移动到 **Video Resolution** (视频分辨率)，然后按 **ENTER** (回车)。
 - D. 选择 **Adjustable** (可调)，然后 (在遥控器上) 按 **Settings** (设置)。
2. 向下移动到 ，然后按 **ENTER** (回车)。
3. 选择分辨率，然后按 **Exit** (退出)。

注意： 所连接 HDTV 可显示的最高分辨率带有 *default 标记。例如，如果电视的最高分辨率为 1080i，菜单上的相应选项则为 **1080i *default** (1080i *默认)。

操作

听收音机

要听收音机，请按 **FM** 或 **AM** 按钮，选择调谐器并将其打开。

要手动调台，请按 **Tune Up**（上调）或 **Tune Down**（下调）按钮。

要快速调到某个台，请按 **preset**（预设）按钮之一。

要搜寻下一个信号相对较强的电台，请按 **Seek**（搜索）按钮。

预设

电台预设可让您迅速调到自己喜欢的电台。可以通过添加预设，指定 20 个 AM 电台和 20 个 FM 电台。要添加预设：

1. 确定预设编号。
2. 使用遥控器调到某个电台。
3. 要将该编号指定给当前电台，请按住相应数字按钮：
 - 对于 1 到 9 的数字，请按住该数字，直到显示屏模块短暂显示 **PRESET:xx SET**（预设值:xx 已设定）为止（其中 xx 是被按数字）。
 - 对于 10 到 20 的数字，先按第一个数字，然后按住第二个数字，直到 Lifestyle 显示屏模块短暂显示 **PRESET:xx SET**（预设:xx 已设定）为止。

一旦添加了预设，即可通过按预设编号调到该电台。

要删除预设，请调到预设电台，然后按住零，直到显示屏模块上短暂显示消息 **PRESET:xx ERASED**（预设:xx 已清除）为止。

设置同轴音频来源

Lifestyle 媒体中心背面的两个同轴 (coax) 数字音频连接器中有一个是指定给 DVD 播放器使用的。另一个标有“Assignable” (可分配) 的连接器可指定为“None (无)、TV (电视)、VCR (录像机)、CBL · SAT 或 AUX”。要分配同轴连接器:

1. 请按 **System** (系统), 在电视上显示 Lifestyle System (系统) 菜单。
2. 要显示 Media Center (媒体中心) 菜单, 请选择 , 然后按 **ENTER** (回车)。
3. 向下移动到 **Coaxial Source** (同轴音源), 然后按 **ENTER** (回车)。
4. 上下移动, 从列表选择一个指派, 然后按 **ENTER** (回车)。
5. 按 **Exit** (退出)。

耳机收听

要独自欣赏 Lifestyle 系统, 可将耳机连接到媒体中心右侧 (当您面对媒体中心时) 的插孔中。

注意: 连接耳机后, 主房间的所有扬声器都会静音。

小心: 长时间处于高音量的环境, 听力可能会受损。使用耳机 (尤其是时间较长) 时, 应避免音量过高。

设置选项

Settings (设置) 菜单可让您在通过该系统观看视频或收听音乐时, 快速调整菜单选项以获得更大的愉悦。例如, 您可能只希望听到两个前置扬声器而非五个扬声器发声。或者您可能希望更改输出到 HDTV 的视频的分辨率。

要查看 Settings (设置) 菜单:





1. 使用遥控器选择源设备。
2. 按 **Settings** (设置) 按钮显示菜单。

要更改菜单设置, 请选择一个选项, 然后按 **Enter** (回车)。



表 3 详细说明了每个菜单项的功能、默认设置、可选设置和效果。

操作





表 3 设置选项

	功能	默认设置 (选项)	效果
	2-3-5 speakers (2-3-5 个扬声器)	5 VIDEO (5 视频) [2、3、5 AUDIO (5 音频)]	用于决定正在使用的扬声器的数目。如果希望仅在前置左、右扬声器上听到播放的立体声素材，请选择 2 。如果希望在观看电影时后置扬声器不出声，请选择 3 。如果在播放音源时希望听到所有 5 个扬声器发出优化声音，请选择 5 AUDIO (5 音频)。
	Surround (环绕)	0 -10、-9、-8、-7、-6、 -5、-4、-3、-2、-1、 0、+1、+2、+3、+4、 +5、+6	用于提高或降低后置扬声器的音量。
	Center Channel (中置通道)	0 -8、-7、-6、-5、-4、 -3、-2、-1、0、+1、 +2、+3、+4、+5、+6、 +7、+8	用于提高或降低中置扬声器的音量。
	Audio Delay (音频延迟) (使用 FM·AM 时不可用)	2 0、1、3、4、5、6、7、8	用于校正外部设备 (如电视) 内的视频处理造成的延迟。视频处理延迟会造成视频和音频不同步。这种情况在节目素材的讲话部分最明显。如果您发现电视上的人讲话结束后嘴唇仍在动，请使用 Audio Delay (音频延迟) 菜单项校正此情况。

操作

	功能	默认设置 (选项)	效果
	Movie EQ (电影均衡器) (使用 FM·AM 时不可用)	On (开) [Off (关)]	[在 System (系统) 菜单上, Audio Processing (音频处理) 必须设置为 User Adjustable (用户可调整)。] 用于播放杜比数字电影音轨时, 校正标准电影院和您的家庭影院之间的声音差异。除非放置家庭影院的房间异常大, 否则应将此设置保留 On (开) 状态。
	Range Compression (范围压缩) (使用 FM·AM 时不可用)	On (开) [Off (关)]	[在 System (系统) 菜单上, Audio Processing (音频处理) 必须设置为 User Adjustable (用户可调整)。] 用于减少电影音轨的最小声音和最大声音之间的差异。有些电影音轨在最小声音和最大声音之间存在显著的音量差异。如果柔和声音和突然的巨大声音之间的差异过大, 您可能会受到惊吓。在深夜或其它安静的时间, 此类效果会惹人厌烦。“范围压缩”功能可缓解此类效果。
	Mono Decoding (单声道解码) (使用 FM·AM 时不可用)	On (开) [Off (关)]	[在 System (系统) 菜单上, Audio Processing (音频处理) 必须设置为 User Adjustable (用户可调整)。] 如果只输入音频的一个(单)声道, “单声道解码”功能会让 Videostage 解码利用选中的(2、3 或 5 个)扬声器发出声音。

操作

	功能	默认设置 (选项)	效果
	Audio 1 + 1 (音频 1 + 1) (使用 FM·AM 时不可用)	1 [2、Both (二者)]	用于对来自一个视频 CD 或单声道 HDTV 广播的双语音频 (若提供) 执行解码和播放。视频 CD 或数字广播音频内容有时提供两个声道, 每个声道都有一个独特的单声道音轨 (1 + 1)。 Audio 1 + 1 (音频 1 + 1) 设置允许您选择单声道 1、单声道 2 或同时选择这两个单声道。
	SD Progressive Scan (SD 逐行扫描) (使用 FM·AM 时不可用)	On (开) [Off (关)]	(Lifestyle 系统必须通过分量视频连接器连接到电视上。) 将标准清晰度 (480/576i) 输入信号转换为增强清晰度 (480/576p) 输出信号。“增强清晰度”画面比“标准清晰度”画面更清晰。
	Video Resolution (视频分辨率) (该功能仅限于 HDTV)	1080p (1080i、720p、480/576p)	(Lifestyle 系统必须通过 HDMI 连接器连接到 HDTV 上。) 可让您使用 Lifestyle 系统更改视频分辨率输出。通常, Lifestyle 系统采用最高分辨率将视频输出到 HDTV。
	Image View (图像视图) (该功能仅限于 HDTV)	Normal (标准) [Zoom (缩放)、 Stretch (伸展)、 Gray Bars (灰条)]	(Lifestyle 系统必须通过 HDMI 连接器连接到 HDTV 上。) 用于指定如何在 HDTV 屏幕上显示 Lifestyle 系统输出的某些显示格式。请参阅第 38 页上的“控制 (HDMI) 图像视图”。) 当 System (系统) 菜单中的 TV Control (电视控制) 参数设置为 AUX、VCR (录像机)、DVD 或 CBL·SAT 时, Image View (图像视图) 图标就会出现在电视的 Settings (设置) 菜单中。如果 TV Control (电视控制) 被设置为 TV (电视), 则 Image View (图像视图) 图标不会出现在电视设置菜单中。

操作

	功能	默认设置 (选项)	效果
	Output Mode (输出模式, 仅限 FM)	Auto (自动) [Mono (单声道)、Stereo (立体声)]	<p>允许您通过三个选项之一选择立体声或单声道声音。</p> <ul style="list-style-type: none"> • Auto (自动) - FM 调谐器将自动输出立体声 (若提供)。否则它将输出单声道声音。 • Mono (单声道) - FM 调谐器将始终都输出单声道声音。 • Stereo (立体声) - FM 调谐器将始终都输出立体声 (若提供)。否则它将输出单声道声音。如果更改调谐器频率, 该设置会复位为 Auto (自动)。
	RDS Info (RDS 信息) (仅限于 FM、美国境内)	Off (关) [On (开)]	如果为 On (打开), 会显示当前电台的 RDS 信息。
	Sleep Timer (睡眠定时器)	Off (关) (10-90)	用于在超过所设置时间后关闭 Lifestyle 系统以及它控制的所有组件。定时器的设置范围为 10 到 90 分钟, 增量为 10 分钟。要设置定时器, 请选择一个时间增量。3 秒后开始倒计时。要取消定时器, 请选择 Off (关) 。

参考内容

系统维护

所需的唯一定期维护是更换遥控器电池。

不过，遥控器电池盒内的开关也能更换。买来供其它房间使用的其它遥控器也可能需要类似更换。

注意：有关开关设置的详细信息，请参阅第 49 页上的“更改遥控器的开关设置”。

更换遥控器电池

当遥控器停止工作或其作用范围减小时，请更换全部四节电池。建议使用碱性电池。

1. 滑动打开遥控器背面的电池舱（图 17）。
2. 装入四节 1.5V AAA 或 IEC-LR3 电池（或类似的电池），如图所示。使电池的 +、- 符号与电池舱内的 +、- 标记保持相同方向。

3. 滑动关闭电池舱盖。

图 17 装入遥控器电池

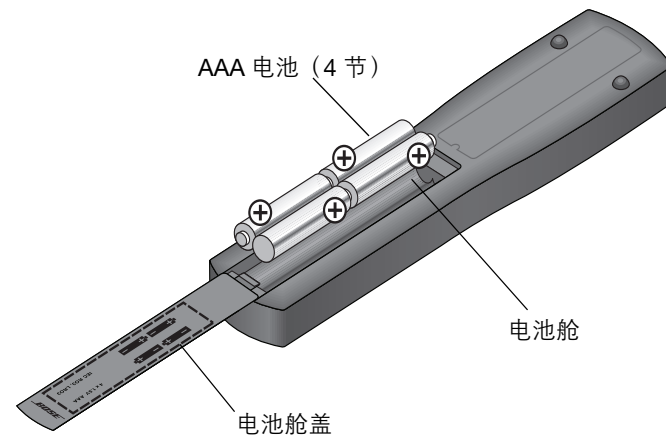

更改遥控器的开关设置

每个 Lifestyle 遥控器都使用一个住宅代码，该代码与媒体中心内设置的住宅代码相对应，这样二者就可以相互通信。如果附近的其它 Lifestyle 系统与您的系统发生冲突，可采用以下步骤，在您的媒体中心及其遥控器内轻松设置新的住宅代码。

使用遥控器：

1. 打开遥控器的电池舱盖，找到微型开关（第 50 页上的图 18）。
2. 沿当前设置的相反方向移动开关 1、2、3、4 中的一个或多个。请使用回形针、圆珠笔或其它类似物体。

注意： 请勿改变任何其它开关设置。移动其它开关可能会禁用遥控器。

3. 推回电池舱盖。

使用媒体中心：

1. 在显示屏模块上，按住 **On/Off**（开/关）按钮。

2. 在显示屏模块上，按住 **Mute**（静音）按钮。当前住宅代码将以四个矩形的形式显示在显示屏模块上，这些矩形代表开关 1 到 4 的位置

HOUSE CODE (住宅代码)： ■ ■ ■ ■

开关 1-4 下位 = 0 0 0 0（当前住宅代码）

4. 按住 **Mute**（静音）按钮的同时，按遥控器上的任意按钮。媒体中心上出现新的住宅代码，表明媒体中心已承认新代码。

NEW HOUSE CODE (新的住宅代码)： ■ ■ ■ ■

（开关 1 上位、2 下位、3 上位、4 下位 = 1 0 1 0）

（新的住宅代码）

5. 松开 **Mute**（静音）按钮。系统仍处于关闭状态。
6. 如果您有其它遥控器，请遵循上述步骤 1-3 更改它们的开关设置，使之与第一个遥控器的开关状态相符。但不必重复步骤 4-5。

注意： 要验证系统的住宅代码，请在系统处于关闭状态时按显示屏模块的 **Mute**（静音）按钮。显示屏会确认开关 1-4 的设置。

参考内容

图 18 设置主遥控器上的微型开关，以便在主房间中使用

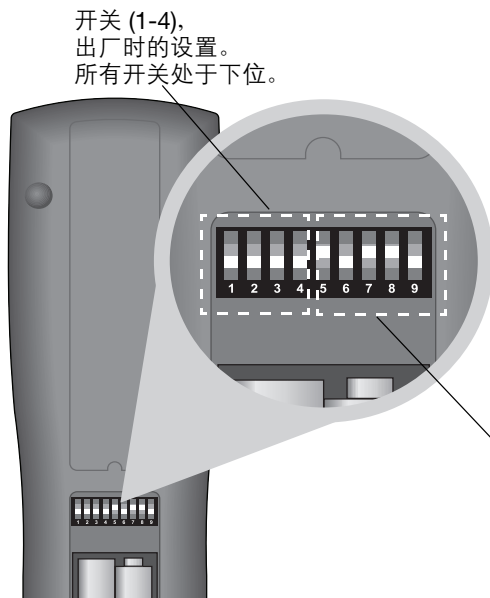

其它开关

开关 5 决定您将听到哪个音频流（共两个）。

有关音频流的详细信息，请参阅第 51 页上的“设置为附属房间提供声音”。

开关 6-9 表示使用遥控器的房间。

在主房间中，主遥控器被设置为“房间 A”，所有开关均处于下位。

对于其它房间中的 Bose link 遥控器

开关 1-4 需要与主遥控器的开关设置相符。

将开关 5-9 设置为供要使用 Bose link 遥控器的房间使用。

设置为附属房间提供声音

Lifestyle 家庭影院系统能在同一时间将声音传送到多个房间中。它甚至可以通过两个独立的音频流，将两个不同音源（例如 AM/FM 调谐器、DVD 或 AUX）的音频传送到目标房间中。

在装有扬声器的附属房间中（不包括媒体中心所在的主房间），您可以选择聆听两个音频流中的任何一个。也就是说，在主房间播放音乐时，其它房间的听众既可以欣赏相同的乐曲，也可以欣赏来自系统的另一音源，且不受任何干扰。

高品质的 Bose 声音信号能够覆盖 14 个附属房间，一个 Lifestyle 系统可以让您的整个生活空间充满音乐。

Bose link 兼容产品使这一切易如反掌

Bose link 网络是为整个家庭环境（甚至是室外环境）提供声音的解决方案，它能连接所有组件，提供各种品质如一的 Bose 产品，供其它房间使用。

其中包括：Bose link AL8 家用无线音频链接，Wave 音乐系统，3·2·1 Series II，3·2·1 GS Series II，或 3·2·1 GSX 系统，Lifestyle RoomMate 有源扬声器系统，和其它供室内或室外使用的无源扬声器。我们还提供不同额定功率的扩音器，以及用于连接它们的配套电缆和连接器。

为每个附属房间购买一个 Bose link 遥控器后，您就可以快速而简单地管理整个家庭的音乐系统。您可以通过简单操作，针对要使用某个遥控器的房间以及要接收的音频流，对遥控器进行预设。

参考内容

为获得更多的功能，您可能希望使用 Personal 音乐中心 II 控制其它房间的声音。这款高级遥控器不仅能在节目流之间即时切换，还提供一个显示当前播放内容以及其它收听选项的 LCD 屏幕。

不管您选择了什么选项，每个 Bose link 兼容产品都提供将它添加到 Lifestyle V-Class 家庭影院系统中的详细操作说明。

如果想了解有关选项的详细信息，或想购买其它设备，请联系当地的 Bose 经销商。也可以直接联系 Bose，详情请参阅系统随附的地址列表。

Bose link 遥控器的开关设置

这些设置只适用于带电池舱开关的遥控器。

- 代表住宅代码的开关（1、2、3 和 4）设置必须与主遥控器上的设置相符。
- 考虑开关 5 的选择：

更改该开关的设置，以便在附属房间里可以听到主房间 (A) 的音频流。

使该开关的设置保持不变，这样附属房间就能接收与主房间 (A) 不同的音频流。

- 每个新遥控器应具有唯一的房间代码开关（6、7、8 和 9），除非您要在主房间 (A) 里将该遥控器与主遥控器一起使用。

图 19 Bose link 遥控器开关设置组合

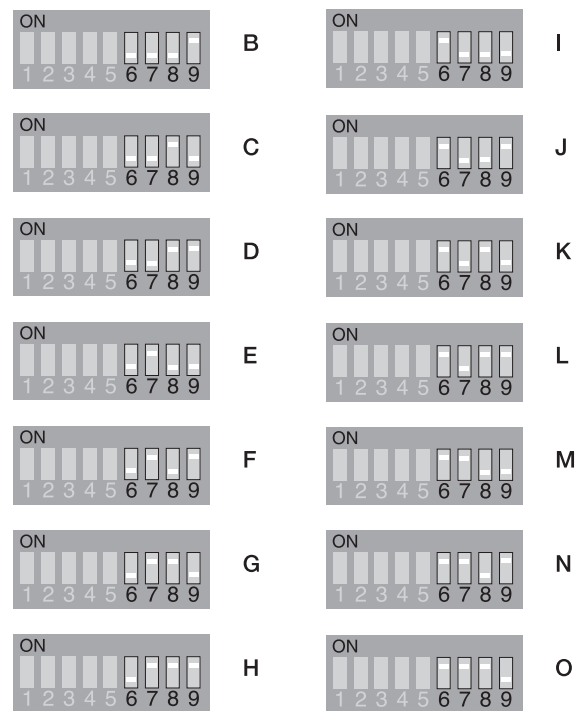

维护 Lifestyle 系统

请遵照下面的指南清洁表面。

- 请勿使用任何溶剂、化学品或含酒精、氨水、研磨剂的清洁剂。
- 请勿在系统附近使用喷雾剂。

清洁媒体中心

请仅用柔软的干布清洁媒体中心的外表面。

清洁扬声器

使用柔软的湿布清洁扬声器的表面。可以用软布蘸一些不含氨水的玻璃清洁剂进行擦拭，以保持表面光亮度。

扬声器的格栅板不需要特殊维护，如有必要，可使用吸尘器小心地吸净里面的灰尘。

参考内容

故障诊断

问题	措施
系统不执行任何操作	<ul style="list-style-type: none"> • 确保交流电源线牢固插入了电源。 • 确保 Acoustimass 模块和电源完全插入了工作的交流壁装插座。 • 确保在 Lifestyle 遥控器上按下源按钮（DVD、VCR、FM 等）。 • 拔下电源，等待 60 秒，然后重新接通。这样可以使设备在电源电涌或供电中断之后复位。
没有声音	<ul style="list-style-type: none"> • 增大音量。 • 查看显示屏上的 MUTE（静音）指示灯是否亮起。如果亮起，请在遥控器上按 Mute（静音）按钮解除静音。 • 查看系统与外部组件之间的连接。确保在遥控器上按下了您要听的原设备对应的正确按钮。 • 连接 FM 和 AM 天线。 • 确保 Acoustimass 模块上的电源开关设置为 ON（开）。 • 确保音频输入电缆： <ul style="list-style-type: none"> - 连接器已稳固插入媒体中心的 Main Speaker（主扬声器）插孔中。 - 另一端的多针连接器已稳固插入 Acoustimass 模块的 AUDIO INPUT（音频输入）插孔中。 • 检查 cube 扬声器和该模块之间的连线。 • 关闭媒体中心，等待 60 秒后重新打开，以恢复媒体中心与扬声器之间的通信。 • 确保 Acoustimass 模块上的电源开关设置为 ON（开）。
声音被巨大的嘈杂声或嗡嗡声淹没，它们属于电流（而非谐波）性质	<ul style="list-style-type: none"> • 请联系 Bose 客户服务处，以确定房间内的其它电子设备是否会产生干扰信号，并询问可能的补救措施。

参考内容

问题	措施
中置扬声器没有声音	<ul style="list-style-type: none"> • 确保中置扬声器电缆的两端都已连接。 • 选择 3 扬声器或 5 扬声器模式。
中置扬声器声音过大	<ul style="list-style-type: none"> • 减小 Center Channel (中置通道) 的设置值。
环绕扬声器没有声音	<ul style="list-style-type: none"> • 选择 5 扬声器模式。 • 增大当前所播放音源的 Surround (环绕) 设置值。 • 确保视频音源采用的是立体声或环绕声编码, 并且所使用组件 (DVD、录像机、数字录像机等) 采用的是立体声。
环绕扬声器声音过大	<ul style="list-style-type: none"> • 减小当前所播放源的 Surround (环绕) 设置值。 • 确保前置左、右扬声器与前置扬声器插孔 (蓝色) 相连, 环绕声左、右扬声器与环绕扬声器插孔 (橙色) 相连。
Lifestyle 遥控器工作异常或不能工作 (如果这种情况与使用等离子电视有关, 请参阅下面列出的故障。)	<ul style="list-style-type: none"> • 检查电池及其极性 (+ 和 -)。 • 如果使用的是等离子电视, 务必使媒体中心的电源尽量远离电视。 • 将遥控器 (或媒体中心) 移动几英尺, 以避免 “死区”。 • 确保遥控器和媒体中心的住宅代码一致。 • 请联系 Bose 客户服务处寻求帮助。
打开等离子电视后, Lifestyle 遥控器工作异常	<ul style="list-style-type: none"> • 暂时断开视频电缆 (HDMI、复合、S 视频或分量电缆) 的连接, 检查遥控器的性能是否有所改善。 • 如果性能有所改善, 只需购买 “铁氧体扼流圈”, 然后将扼流圈放在电缆上, 即可消除干扰、解决问题。要购买扼流圈, 请联系 Bose 客户服务处寻求帮助。

参考内容

问题	措施
系统自动打开或工作异常	<ul style="list-style-type: none">• 改变住宅代码的设置，以防止信号与 Lifestyle 系统附近的其它信号冲突。（请参阅第 49 页上的“更改遥控器的开关设置”。）
收音机无法工作	<ul style="list-style-type: none">• 确保天线连接正确。• 移动 AM 天线，使天线与媒体中心、显示屏模块和 Acoustimass 模块至少相距 20 英寸 (50 cm)。• 调整天线的位置，以改善接收效果。• 确保 AM 天线处于垂直位置。• 移动天线，使天线远离媒体中心、显示屏模块、电视或其它电子设备。• 选择另一个电台。您可能处于某些电台的弱信号区。
FM 声音失真	<ul style="list-style-type: none">• 调整天线位置，以减轻干扰。
FM 声音在环绕模式下有噪音	<ul style="list-style-type: none">• FM 电台信号较弱，致使环绕扬声器产生静电噪声。在 Settings（设置）菜单中选择 2 扬声器模式，使噪音降至最低。
声音失真	<ul style="list-style-type: none">• 确保扬声器电缆未损坏且连线牢固。• 减小与媒体中心相连的外部组件的输出音量。
电视、DVD、录像机、CBL · SAT 或 AUX 没有声音	<ul style="list-style-type: none">• 检查连线。• 确保该组件已打开。• 请参阅该组件的用户手册。
屏幕上没有视频，但能听到电视的声音	<ul style="list-style-type: none">• 查看电视的视频输入选择。确保为视频源选择了正确的视频输入。

问题	措施
Lifestyle 遥控器不能控制电视、DVD、录像机、CBL · SAT 或其它外部组件	<ul style="list-style-type: none">• 确保设置了正确的代码。请参阅第 28 页上的“操作”。• 确保显示屏的前方没有障碍物。• 如果仍然无法成功控制外部组件，可能需要将系统随附的外部红外发射器连接到媒体中心后面板的 IR EMITTER (红外发射器) 插孔中。请参阅第 19 页上的“使用红外发射器”。
电视出人意料地打开、关闭	<ul style="list-style-type: none">• 调整电视背面的电视开/关传感器的位置，或检查 SCART 连接器（如果使用的话）。• 在 System (系统) 菜单的 Video (视频) 选项卡中选 TV Power Status (电视电源状态)，验证电视开/关传感器能否正常工作。
在 System (系统) 设置中更改某个视频功能后，电视屏幕变暗或画面不停抖动	<ul style="list-style-type: none">• 在 System (系统) 菜单中，确保 Video (视频) 格式设置为 NTSC (美国标准) 或 PAL (欧洲标准)。• 在 Settings (设置) 菜单中，确保将 SD Progressive Scan (SD 逐行扫描) 设置关闭，除非使用了分量视频连接，且电视具有逐行扫描功能。

参考内容

联系客服服务处

如需在排除故障方面需要其它帮助，请联系 Bose 客户服务处。请参阅包装箱内随附的地址表。

有限质保

本系统享受可转让有限质保。系统随附的*产品注册卡*上提供了有限质保的详细内容。

重要提示! - 请立即注册您的产品!

注册本产品可让您免费升级系统，从而保持产品的最佳性能。您还可以收到 Bose 提供的有关新产品和特价优惠的信息。

按照*产品注册卡*上的说明，以邮件、Internet 或电话的方式进行注册。快捷又方便! 请务必在安装本产品之前注册。

未进行注册并不影响您的有限质保权利。



简体中文

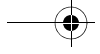

参考内容



词汇表

16:9 - 请参阅“宽高比”。

4:3 - 请参阅“宽高比”。

5.1 - 声道环绕声 - 一种电影录制技术，当配合 5.1 声道家庭影院环绕扬声器系统使用时，五个扬声器产生全音域声音，一个扬声器产生低频音效，最终可以让观众在全方位的声场中真切感受原始音效。

C CD - 光盘的缩写，一种带有塑料涂层的金属化圆盘，用于存储数字编码音乐，当光盘播放器中的激光束读取光盘时，可以播放出高音质音乐。

D  - 该徽标代表杜比数字。

 - 该徽标代表 DTS。

DTS - 数字影院系统的缩写。DTS 编码提供一种在某些 CD 和许多 DVD 上使用的多声道环绕声格式。

DVD - 数字视频光盘或数字通用光盘的缩写。DVD 外表和 CD 一样，但 DVD 包含的是高质量的电影视频和多声道音频。

DVD 视频 - 在 DVD-ROM 光盘上存储、复制音频和视频的标准，该标准基于 MPEG 视频格式、杜比数字音频格式及其它专有数据格式。

DVD-ROM - 数字视频（或通用）光盘 (DVD) 上的只读存储器 (ROM) 的缩写，DVD-ROM 上不能写入数据。

DVD-R, DVD+R, DVD-RW, DVD+RW - 可记录型 (R)、可重写型 (RW) 数字视频（或通用）光盘 (DVD)。DVD-R 或 DVD+R 只能写入一次数据，DVD-RW 或 DVD+RW 可以写入多次数据。

DVR - 数字录像机的缩写，有时可以和 PVR 混用，后者是个人视频录像的缩写。数字录像机使用硬盘、电子节目指南和内部处理，彻底简化被录制节目的设定录制和播放操作。

H HDCP - 高带宽数字内容保护的缩写。HDCP 是由 Digital Content Protection, LLC 授权的一种“数字权利管理”形式，用于在数字音频和视频内容通过数字视觉接口 (DVI) 或高清晰度多媒体接口 (HDMI) 连接传输时对其进行控制。（它可以防止用户对节目进行未经授权的复制）。

HDMI - 高清晰度多媒体接口的缩写。HDMI 是一种物理标准接口，通过一根电缆提供清晰的全数字音频和视频。

HDTV - 高清电视的缩写，这种数字电视制式通过行数更多的解析来提供更清晰的画面质量。HDTV 提供的画面质量比标准电视制式明显改善。

L Letterbox - 一种宽高比大于 4:3（请参阅“宽高比”）的视频格式，画面的顶部和底部显示为黑条。

M MP3 - 一种压缩音频格式 (MPEG-1 Layer III), 使用 MP3 格式, 可以在一张 CD 上录制播放时间长达若干小时的音乐。

MPEG - 活动图像专家组的缩写, 该专家组是由音频、视频和计算机领域的专家组成的委员会, 负责制定活动图像的压缩标准。

N NTSC - 美国国家电视制式委员会 (National Television System Committee) 的缩写, 此外, 它还代表美国及其它一些国家采用的电视视频格式标准。

P PAL - 逐行倒相视频格式的缩写, 西欧广泛采用 PAL 电视制式。

PCM - 脉冲编码调制的缩写。PCM 是一种常用的数字音频信号格式。

PVR - 个人视频录像的缩写。有时可以和 DVR (数字录像机) 混用, 但它可能包含 VCR 中使用的非数字技术。

R RDS - 显示无线广播电台和节目信息的系统。只有供欧洲地区使用的系统具有这项功能。

S S-视频 - 一种把亮度 (黑、白) 和色度信息分开表示的视频信号。S 视频的分辨率比复合视频高, 但比分量视频低。许多电视和其它视频组件都支持此类连接, 连接 S 视频时需要使用 S 视频电缆。

SCART - 一种插孔类型。供西欧地区使用的消费性电子产品通常提供这类插孔。

V Videostage 5 - Bose 的专利解码电路系统, 能将各种媒体 (例如 VHS 磁带、立体声 CD、甚至单声道电视节目) 的内容转化为 5 声道环绕音效。

Y YPbPr - 一种模拟分量视频信号, 包含一个亮度分量和两个色度分量。又称为 YUV 或 “Y, B-Y, R-Y”。

杜比数字 - 杜比实验室开发的一种多声道音频的编码方法, 目前已被用作国际标准。

段落 - DVD 影片内容的主要分区。

分辨率 - 视频图像、信号或显示屏的清晰度, 通常采用解析行数或像素描述。

分量视频 - 又称逐行色差信号 (YPbPr), 这种视频信号分为三路: 亮度信号和两个色度信号。分量视频信号的分辨率远远高于复合信号和 S 视频信号。这种信号比较复杂, 需要使用分量连接插孔, 不是所有的电视制式或视频组件都提供这类插孔。

复合视频 - 三类视频信号中最简单的一种, 它把亮度 (黑和白) 和色度信息混在一起, 而不是把二者分开。在三种视频信号中, 复合视频信号的分辨率最低, 但支持的电视制式和视频组件最多, 只需一根简单的视频电缆与 RCA 插孔连接即可。

词汇表

光纤电缆 - 通过连接源设备和 Lifestyle 系统的光纤传输数字音频。

红外 - 红外线的缩写。这里指的是一种遥控器类型，它使用红外线光束发送/接收指令。

宽高比 - 画面宽与高之比的表达式，常用来表示矩形电视画面。例如，如果宽高比为 4:3（读作 4 比 3），则画面的宽度为 4 个单位，高度为 3 个单位。标准电视屏幕的宽高比为 4:3 和 16:9。

宽屏 - 宽高比为 16:9 的电视。（请参阅“宽高比”）画面形状为：宽 16 个单位，高 9 个单位。

模拟音频 - 我们通过耳朵听到的声音称作模拟音频。模拟音频是通过连续变量刻画的数据。此类数据通常存储为连续变化的物理波动（乙烯基唱片）或磁介质中的磁变化（磁带）。请参阅“数字”。

屏幕比例 - 电视视频显示的衡量指标，其范围介于 4:3 标准比例和 16:9 宽屏之间。（请参阅“宽高比”）宽屏又被称作“letterbox”，在传统电视上采用宽屏显示后，画面的上方和下方会分别显示一个黑条。但宽屏电视上不会出现这种现象。

射频遥控器 - 使用射频 (RF) 信号向设备传送指令的遥控器。与许多遥控器使用的红外线 (IR) 信号不同的是，射频信号能够穿透墙壁。

视频 CD - 包含视频内容的光盘 (CD)。

数字音频 - 数字形式的音频。数字音频将模拟音频转换为编码为比特信息的数字信号。

同轴电缆 - 通过连接源设备和 Lifestyle 系统的电线传输数字音频。

图文电视 - 欧洲及其它一些国家（不含美国）的电视广播公司推出的信息检索服务。

下变频 - 从较高分辨率的输入信号数字向较低分辨率信号数字的转换。

源 - 任何输出视频和/或音频并可连接到 Lifestyle 系统的设备，例如 DVD 播放器。

逐行扫描 - 一种视频格式，它在一次扫描中显示画面帧上的所有行，以每秒 30 次的频率刷新电视画面。只有部分视频显示器支持该格式。



简体中文

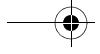

词汇表





305387

BOSE[®]
Better sound through research[®]

©2007 Bose Corporation, The Mountain,
Framingham, MA 01701-9168 USA
AM305387 Rev.00