

SAMPO

SD-601

SD-701

聲寶乾衣機・使用說明書

隨同產品發行保證書，請於購買時注意索取並要求經銷商
填妥購買日期及蓋店章，以確保您的權益



目錄

■各部名稱.....	1	■乾衣機規格.....	6
■安全使用注意事項.....	2	■需本公司服務時.....	6
■使用方法.....	3	■服務和保證.....	6
■乾衣時間一覽表.....	4	■緊急處理方法.....	6
■使用後的清理方法.....	5		

警告

1. 維修服務須使用原廠零件，如任意更換非公司認可之原廠零組件，致生損害，本公司不負保固及損害賠償責任。
2. 若電源線損壞時，必須由本公司服務處或具有類似資格的人員更換以避免危險。

各部名稱

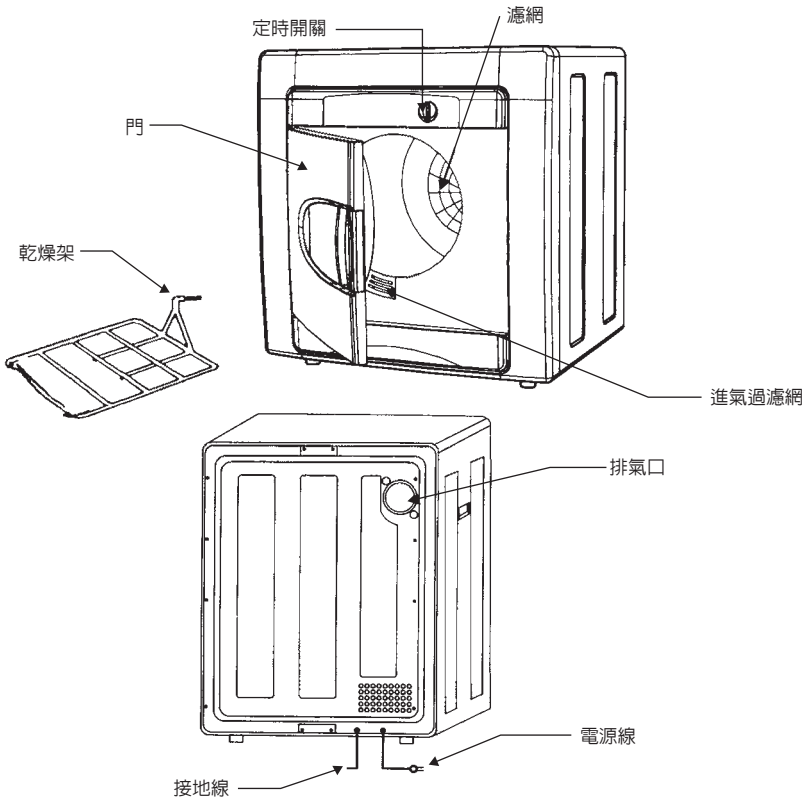

安全使用注意事項

基於安全上的理由，安裝前及使用前請詳讀以下須知：

■ 電源：

- 請用電源規格單相110V/60Hz。
- 請用專用插座。（嚴禁與其他電氣產品共用一插座以免負載過大發生危險）
- 嚴禁使用延長線。（易導致發熱造成火災及觸電發生）
- 不可使用潮濕的手拔插頭。
- 拔插頭時不可直接拉扯電線以免導致斷線造成發熱起火。
- 電氣部份請勿用水沖淋，以免破壞電氣絕緣。
- 使用完畢請將插頭拔出，並關閉電源。
- 任何裝設在乾衣機上的電氣作業須由合格的專業人員來做。
- 任意改變此產品的規格的行為是有危險的。

■ 設置地點：

- 濕氣重的地方（如浴室），水易噴到的地方及日光可直接照射處皆不宜設置。
- 應設置在水平且堅實之平台上（防止振動及噪音）。
- 遠離易燃、易爆物品及熱（火）源（熱水器、瓦斯爐、電爐……等等）。
- 宜選擇通風良好之地點，且機體四周請保持適當的距離，因為乾衣機有吸氣和排氣循環。

地線的安裝

為了防止觸電等事故，務請安裝地線。要安裝或拆卸地線時，務必先從電源插座拔出電源插頭。切勿將地線連接到下列地方。（這是安全保護法規格等所規定的。）

- 瓦斯管路…有引起爆炸和火災的危險。
- 電話線及避雷針…打雷時很危險。
- 自來水管路…管路中間有塑膠零件，不起接地作用。

使用帶接地端子的電源插座時

- 請將地線的端部可靠的接在接地端子上。

無接地端子時

- 接地施工請委託銷售店或電氣工店進行。按法令規定，專業電工必具有第三類接地施工的資格。（施工費用由客戶負擔）

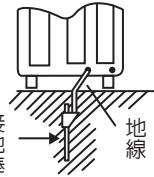

■ 使用注意：

- 此乾衣機是為成人所設計的，請勿讓孩童操作、玩耍攀登或躲藏於滾筒內，以免造成危險。
- 衣物應予充分脫水後才放入乾衣機中烘乾。太濕的衣服請勿放入，以免造成漏水發生電器故障。
- 請勿烘乾染有揮發性溶劑、揮發油、揮發性按摩精油、甲苯等化學物品的衣物，以免造成意外。
- 必須留意確保此機器不壓在電線上。確認電線無受損，以免發生漏電燒毀之危險。
- 此乾衣機為一般家庭烘乾衣物用，請勿使用於其他用途上，以免損壞機器。
- 易破損衣物，請勿放入乾衣機內。
- 有標明不可烘乾標籤之衣物，請勿放入乾衣機內。
- 衣物要放入乾衣機之前，先確認其滾筒內是空的。
- 烘乾衣物之前先確定所有衣物的口袋是空的，而所有鈕扣或拉鍊皆已扣好，並予倒翻以避免衣物磨損或撕裂。
- 任何金屬物品或尖、硬質物品（如銅幣、胸針、髮夾、石塊…等）請勿放入乾衣機內烘乾，以免損壞機器。
- 不同質料之衣物請分開烘乾。
- 在任何情況下都不可嘗試自己修理乾衣機，如遇故障或有任何疑問，應向聲寶服務站洽詢。

使用方法

1. 接上電源：

- 此時須將定時器置於「0」位置。
- 電源用110V，15A（安培）以上之專用插座。

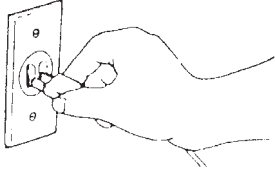

2. 放入衣物：

- 衣物須經脫水機充分脫水（5分鐘以上）。
- 放入前將衣服拉平。
- 關門時注意勿夾住衣物。



3. 選擇乾燥時間：

- 熱風行程適用一般衣物。
- 冷風行程適用於無法耐熱之衣物。
- 毛料衣物或皮革類衣物，請勿使用乾衣機。
- 為延長您的機器壽命，請先轉至冷風行程運轉後，再轉至熱風行程。
- 在旋轉定時器以設定乾燥時間時，請將旋鈕旋轉至超過一些設定時間的角度，再轉回設定時間位置，機器即自動依設定時間運轉。

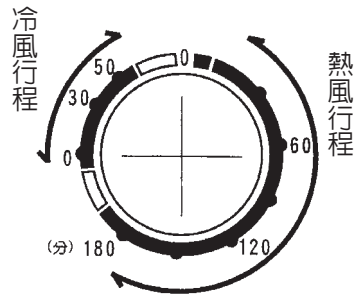

4. 取出烘乾之衣物：

- 須待乾衣機停止運轉後始可取出。
- 如中途欲取出衣物請設定至冷風行程運轉15分鐘後取出。
- 化纖類衣物經乾燥後會因衣物摩擦產生靜電，取出衣物時會稍有感應，此為物理現象，請勿驚恐。

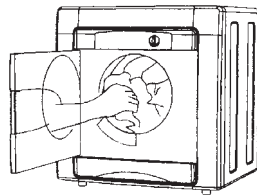

5. 乾燥架之使用：

- 鞋類或不宜迴轉掉落之物件，請使用本乾燥架（烘乾過程中，滾筒保持運轉狀態）。
- 使用時軸部必須插入孔，如圖所示。
- 對於耐熱性較差之塑膠品或皮革類請勿使用乾衣機。
- 2.2公斤以上之單一重物或體積太大者，不宜使用。
- 乾燥架須水平擺置，乾燥物必須放置架的範圍內，不可露出棚外。
- 經乾燥過程後，滾筒內必然高溫，取出衣物前應先予冷風運轉，以降低溫度（熱風乾燥後，約有15分鐘冷風）。

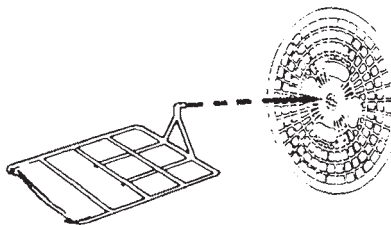

6. 拔掉電源插頭：

- 為安全起見使用後請拔掉電源插頭。
- 拔掉插頭時請握持插頭部份以免損壞。

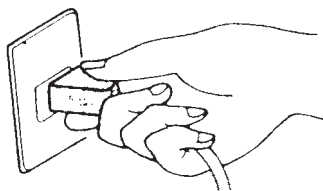

7. 清除濾網

- 請參閱第5頁說明

乾衣時間一覽表

衣物種類	布料	1件重量	1次烘乾件數		乾燥時間
床單	棉 100%	500g	14件	12件	約145分
內衣	棉 100%	150g	46件	40件	約170分
尿布	棉 100%	50g	140件	120件	約165分
襪衫	合成纖維65% 棉35%	200g	35件	30件	約85分
工作服(上、下)	合成纖維65% 棉35%	800g	8套	7套	約160分

1. 衣物種類、件數可依實際使用狀況自行搭配。
2. 以上設定在室溫20°C，脫水時間5分鐘之條件下。
3. 週溫每增減1°C，乾燥時間增減2分鐘。

使用後的清理方法

濾網的清理

●最好每次使用後皆清理。

1. 取出濾網如下圖，手插入濾網蓋中心旁的 4 個孔，往前拉就可以取下。

係指手指插入指示孔

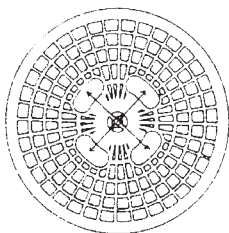

2. 將其分解為過濾網蓋—濾網—不織布濾網，然後清除棉絮。

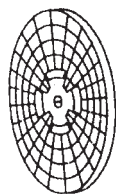

濾網護蓋

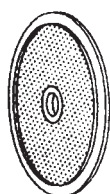

濾網

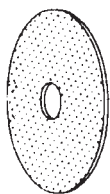

不織布濾網

※不織布濾網需用吸塵器清除污處

3. 組立後裝回原處。裝回時須確實嵌入。

吸氣過濾網之清理

●吸氣過濾網（約每個月清掃一次）。

將過濾網蓋之上，下端，稍微用力握，向外取出如圖。

取出過濾網蓋內之吸氣過濾網，清除附著於上面的灰塵異物等，然後在裝回機內。

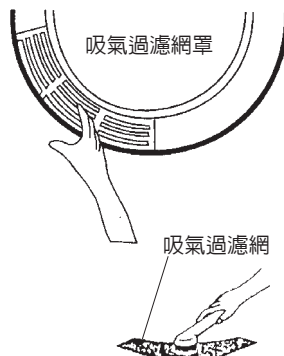

機體之清理

●滾筒內部或乾衣機本體外側髒污時，請用濕毛巾擦拭即可。

●不可用汽油、酒精、溶劑油、香蕉油（俗稱“信那”）等揮發性油類擦拭。

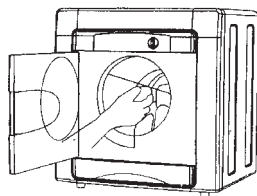

乾衣機規格

機 種	SD-701	SD-601
容 量	7kg	6kg
電 源	交流電110V/60Hz	
外 型 尺 寸	高680X寬650X深540mm	高680X寬650X深500mm
製 品 重 量	29kg	28kg
消 耗 電 力	1420W	1400W
定 時 開 關	a.熱風：165分鐘熱風 15分鐘冷風 b.冷風：50分鐘冷風	
安 全 裝 置	a.門安全開關 c.PTC電熱 b.馬達保護器 d.溫度過熱保護開關	

需本公司服務時

- 遇有異常時，請依下列逐項檢查是否正常。
- 電源插座是否鬆脫？
- 門是否已關好？
- 定時開關是否沒定好？
- 濾網是否清理乾淨？
- 衣物量是否過多？
- 是否有充分脫水？

服務和保證

- 服務
- 以上檢查後仍有異常時，請通知經銷店或服務站。
- 通知時請賜知以下二點：
- (1) 製品機種
- (2) 故障現象
- 服務員拜訪時，請出示保證書。
- 保證範圍
- 請詳細參考保證書明細。
- 請注意
- 保證書請妥為保存，不要遺失。

緊急處理方法

當遇有緊急異常時（有燒焦味等）請立即切斷電源，並拔掉電源插頭，請儘速通知服務站技術人員處理。

The logo for Sampo, featuring the word "SAMPO" in a bold, black, sans-serif font. A solid black circle is positioned above the letter "A".

聲寶股份有限公司 桃園縣龜山鄉大華村頂湖路26號

免費諮詢專線：0800-00-5438[0800-鈴鈴-我是聲寶] <http://www.sampo.com.tw>