

SAMPO

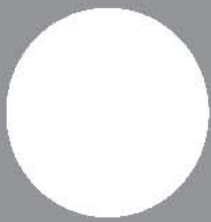

M

TIN5C1923D1----

—— 謝謝您購買了聲寶牌彩色電視機 ——

為能正確的操作使用,請仔細閱讀這本使用說明書

請妥善保管使用說明書及保證書,萬一在使用中產生疑問或發生問題時,它也許能給您提供一些幫助。

生產機號在質量管理上是很重要的,請確認電視機上的生產機號與保證書上的生產機號是否一致。

—— 為了安全起見請特別注意下列之各事項 ——

緊急處理方法:

若有異常發生時,請拔掉電源插頭,並與服務中心連絡。

若是發生無影無聲,發出怪聲或怪味等的故障情形下,仍繼續使用電視機的話,是有危險性的。請立即拔掉電源插頭,連絡服務中心修理。

註:在畫面、聲音正常下使用時,偶爾發出“撲”聲,此為機構之熱漲冷縮,系屬正常現象。

勿自行拆下電視機的後蓋,因為內部有高壓電,若觸及則有觸電的危險。內部的檢查及調整請委託給服務人員去修理。

—— 當您使用電視機時,為了您及府上的安全,請 ——

勿將電源插頭插於多重插座上。

勿將後蓋的通風孔蓋住或置放障礙物,並請將電視機置放於通風良好之處。

清潔時,請不要忘了拔下電源插頭。

使用電源電壓為 AC 110V / 60Hz。

注意事項

電視機在使用中遇到較強的外來干擾(過多的靜電,或由於打雷使電源電壓異常等等)而出現誤操作時,可能會發生不能接受操作指令的情況。在這種情況下,請拔下電源插頭,大約過了 30 秒鐘之後,重新再進行操作。

電視機在收視電視台之節目,若無信號(此時畫面會呈藍背景或雜訊),大約 10 分鐘後,電視機會自動關機。

—— 電視機理想的安裝.收視 ——

放置的位置應選定振動較小,無陽光直射或無其他高溫物體在旁的地方。
應選定在沒有電機及機械設備的地方架設天線以避免雜波干擾。
請勿將電視機緊靠牆壁,應保持 10 公分以上之距離。

—— 遙控器使用注意事項 ——

遙控器請置於乾燥及常用之地方,妥為保管。
如長時間(一個月以上)不使用時,請將內部電池取下,以防止電池漏液,而損壞遙控器。
經長時間使用後,如感覺操作不靈敏時,可能是電池電力耗盡,請立即更換電池。
請勿長時間壓住按鍵,以免電池過度消耗。

—— 映像管保養注意事項 ——

1. 防靜電映像管

清潔時,請用柔布輕輕擦拭映像管的表面,若無法擦拭乾淨時,請用柔布沾微量的酒精輕輕擦拭,
再用柔布擦乾即可,請勿用水或其他清潔劑代替酒精。
(請使用絨布擦拭,避免使用紗布類製成的擦拭布)

使用防靜電映像管的電視機,搬運時應避免映像管的表面與堅硬物體碰撞,因為碰撞會造成映像管表面的靜電排除保護膜受損,而導致排除靜電的效果消失。

2. 一般映像管

清潔時,請用柔布輕輕擦拭映像管的表面,若無法擦拭乾淨時,請用水或其他清潔劑擦拭。

本公司生產各系列電視,其影像管最小的可收視螢幕對角尺寸如下:

14 型 系列機種	: 335mm
20 型 系列機種	: 480mm
21 型 系列機種	: 508mm
25 型 系列機種	: 590mm
29 型 系列機種	: 676mm
34 型 系列機種	: 804mm

為了保障您的權益,如果有任何疑問請撥 :

顧客諮詢專線 TEL : (0800) 005438 鈴鈴我是聲寶

各頁次對照表：

目 錄		頁 次
基本 操作 方法	1. 電源按鍵	5
	2. 音量按鍵	6
	3. 選台按鍵	6
	4. 電視/AV 按鍵	7
	5. 立體雙語按鍵	8
	6. 靜音按鍵	9
	7. 兩台互換按鍵	9
	8. 常用頻道按鍵	9
特 殊 功 能 操 作 方 法	1. 一般/有線電視按鍵	10
	2. 選台設定按鍵	10
	3. 頻道增減按鍵	11
	4. 藍背景按鍵	11
	5. 頻道掃描按鍵	11
	6. 字幕顯示按鍵	12
	7. 常用頻道設定按鍵	13
	8. 定時關機按鍵	14
	9. 標準影音按鍵	15
	10. 影音調整按鍵	15
	11. 重低音按鍵	17
	12. 頻道鎖定按鍵	17
	13. 預約設定按鍵	20
一般電視與有線電視在螢幕上的頻道與實際對照表		21
後面板使用說明		23
後面板與週邊設備接線方法		24
使用時的注意事項		26
懷疑發生了故障時		30

遙控發射器

(因機種不同,所使用的遙控器亦有所不同,約分為下列兩種型式,請以所附之遙控器為主)

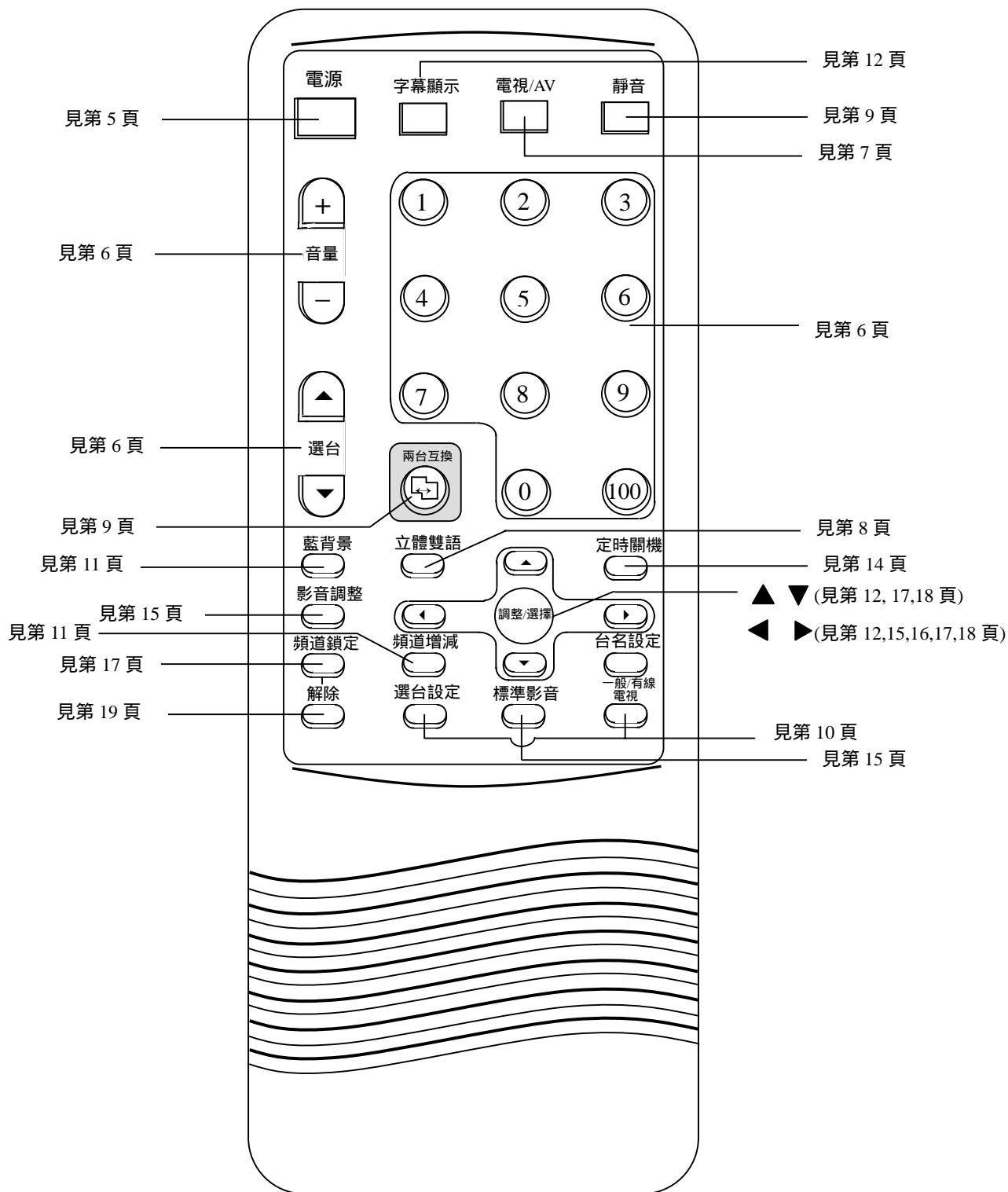

- 註:1.電池座在此遙控發射器之背面,所使用之電池為 3 號電池 2 個。
 2.若遙控器面板上之部份按鍵,該機種無此功能,當按下該鍵時,則電視畫面之左上角會顯示紅色的“ ”(此標示表示本機無此功能)。
 3.遙控器之按鍵說明及排列位置僅供參考用,請以所附之實際遙控器為準。

遙控發射器

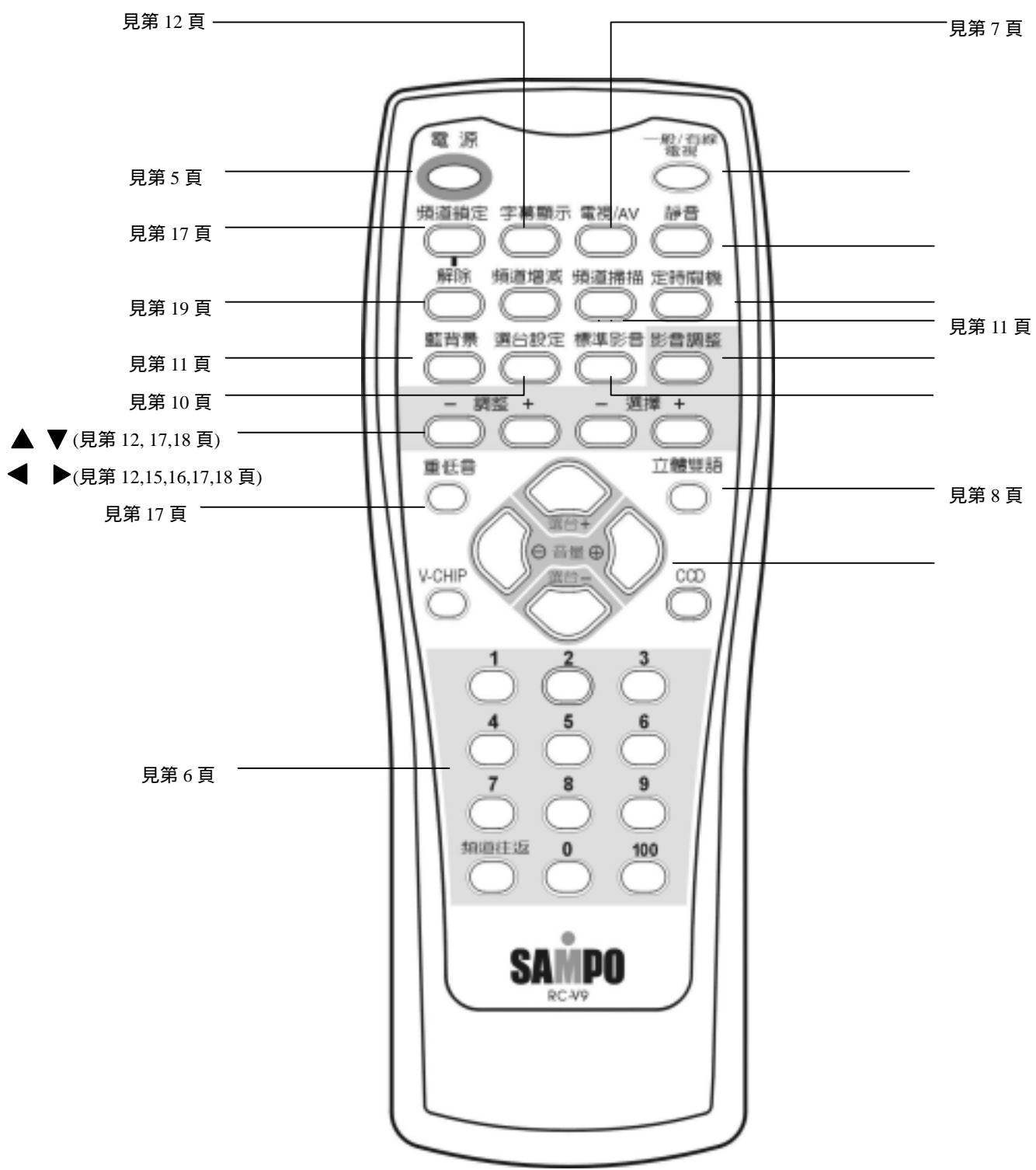

- 註: 1.電池座在此遙控發射器之背面,所使用之電池為 3 號電池 2 個。
 2.若遙控器面板上之部份按鍵,該機種無此功能,當按下該鍵時,則電視畫面之左上角會顯示紅色的“ ”(此標示表示本機無此功能)。
 3.遙控器之按鍵說明及排列位置僅供參考用,請以所附之實際遙控器為準。

遙控發射器

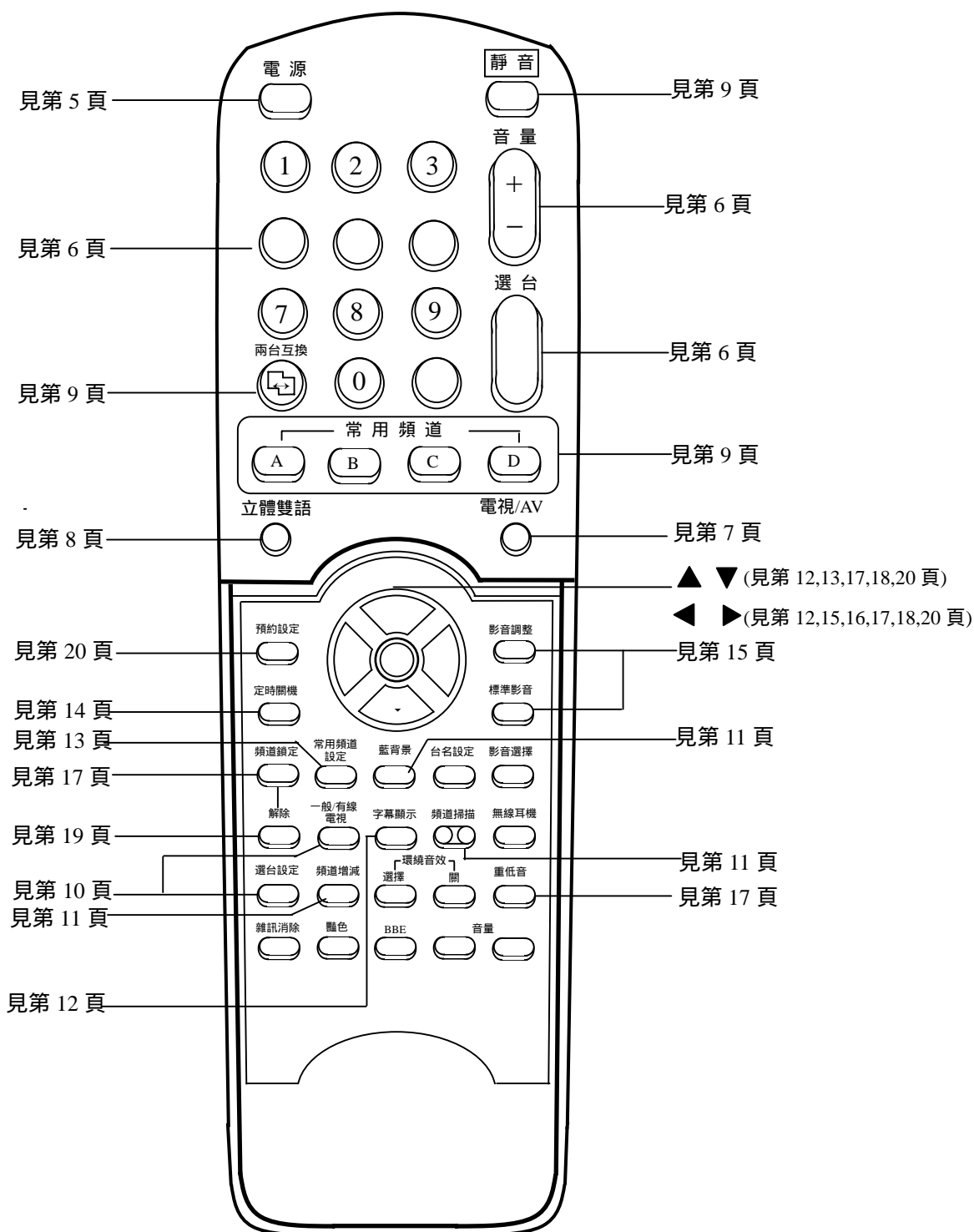

- 註:
1. 電池座在此遙控發射器之背面,所使用之電池為 3 號電池 2 個。
 2. 若遙控器面板上之部份按鍵,該機種無此功能,當按下該鍵時,則電視畫面之左上角會顯示紅色的“ ”(此標示表示本機無此功能)。
 3. 遙控器之按鍵說明及排列位置僅供參考用,請以所附之實際遙控器為準。

電視機正面 (因機種面板不同,文字標示有所差異,以電視機實際標示為準)

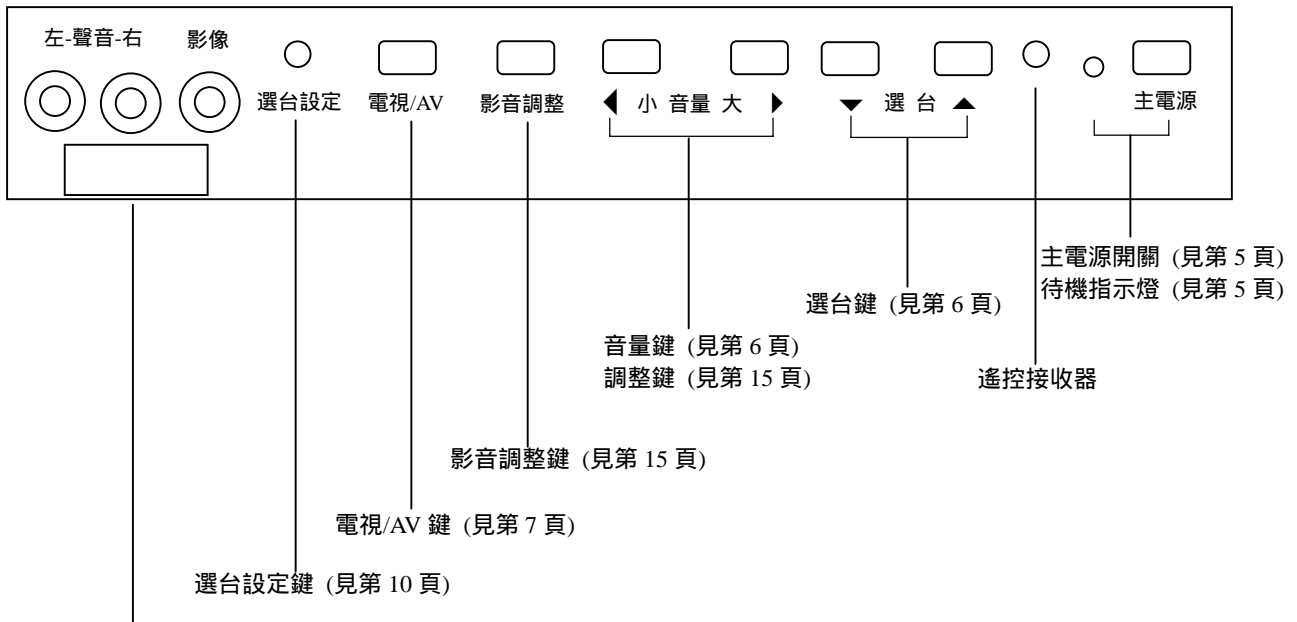

AV 輸入端子-影像輸入為右邊的黃色端子,聲音右聲道輸入為中間的紅色端子,左聲道輸入為左邊的白色端子。
(註:部份機種為單聲道,無白色端子),可從錄放影機、碟影機、攝影機電腦等產品上取得之影像,聲音信號經由
此端子輸入本機。(部份機種無此端子)

- 註: 1. 如果聲音輸入為單音信號時,請使用 Y 型線連接,以免只有一邊喇叭有聲音輸出。
2. 此組端子與後面板 AV 輸入端子是共用的,請勿同時輸入信號,以免產生干擾。當此端子與後面板 AV 端
子同時與外部連接時,以此端子的信號為優先。

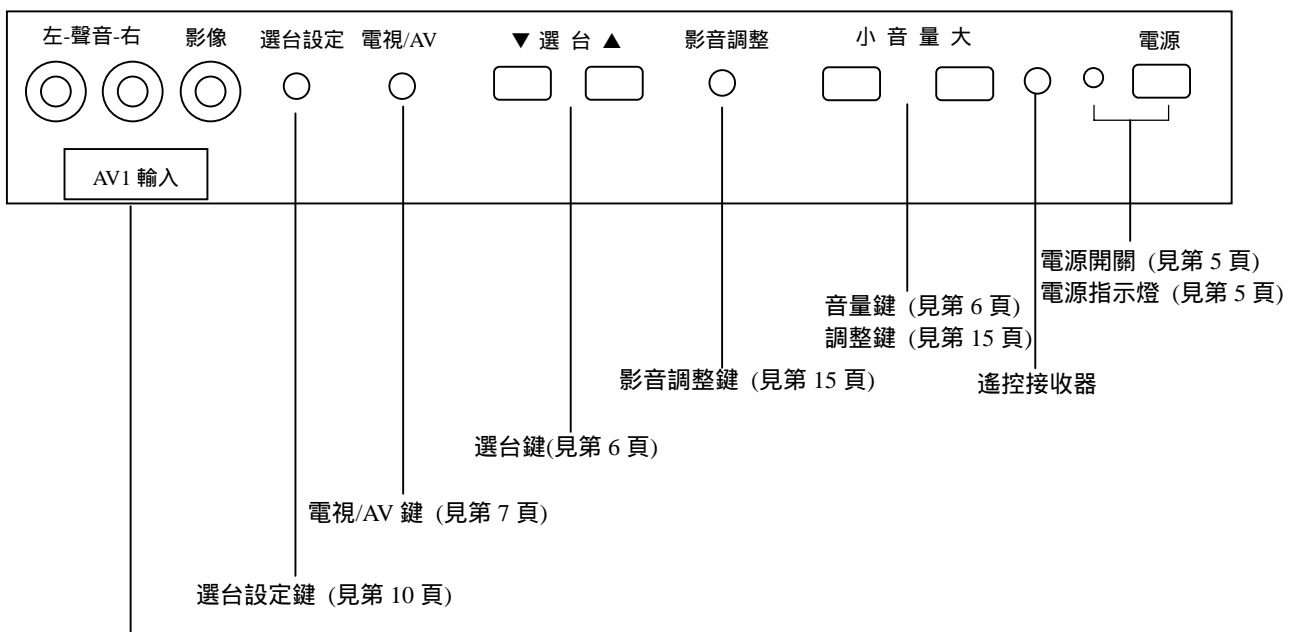

AV1 輸入端子-第一組影像及聲音左/右聲道輸入端子(註: 部份機種無此端子)。
影像輸入為右邊的黃色端子,聲音右聲道輸入為中間的紅色端子,左聲道輸入為左邊的白色端子,可從錄放影
機、碟影機、攝影機、電腦等產品上取得之影像,聲音信號經由此端子輸入本機。

- 註: 1. 如果聲音輸入為單音信號時,請使用 Y 型線連接,以免只有一邊喇叭有聲音輸出。
2. 此組端子與後面板 AV 輸入端子是共用的,請勿同時輸入信號,以免產生干擾。當此端子與後面板 AV 端
子同時與外部連接時,以此端子的信號為優先。

電視機正面 (因機種面板不同, 文字標示有所差異, 以電視機實際標示為準)

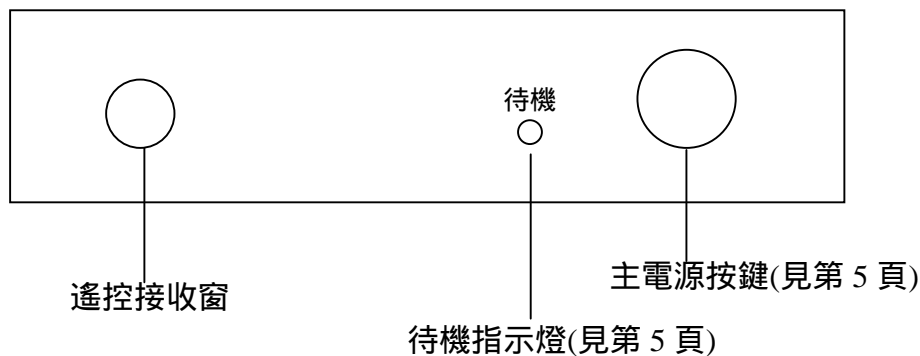

電視機正面

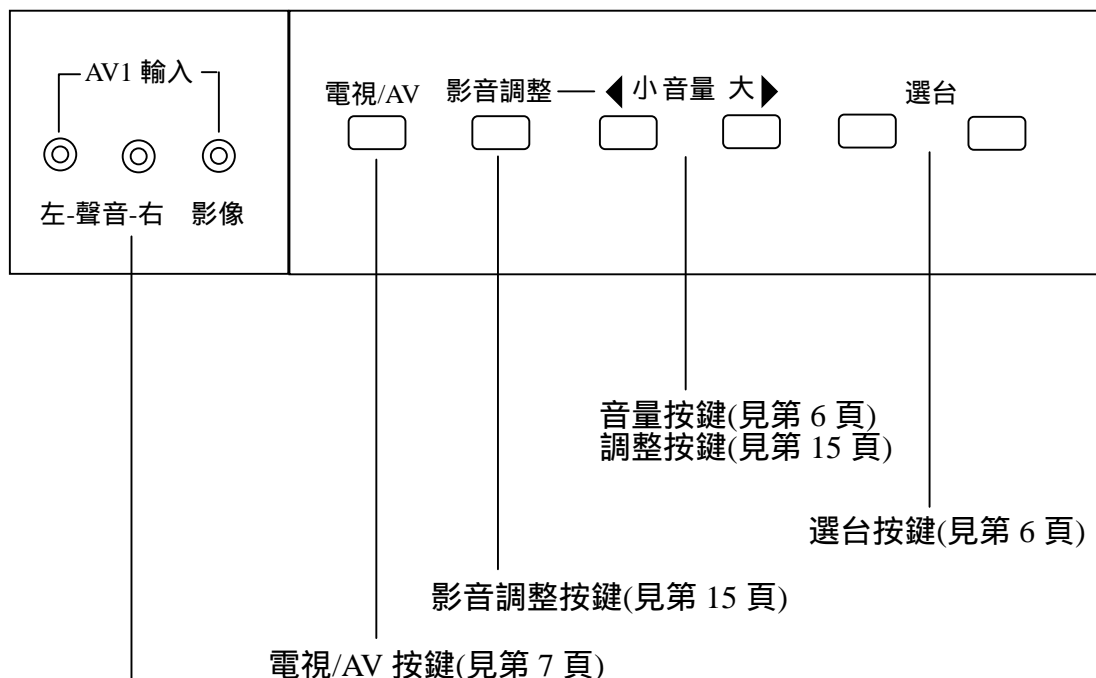

AV1 輸入端子-第一組影像及聲音左/右聲道輸入端子,影像輸入為右邊的黃色端子,聲音右聲道輸入為中間的紅色端子,左聲道輸入為左邊的白色端子,可從錄放影機、碟影機、攝影機、電腦等產品上取得之影像。聲音信號經由此端子輸入本機。
 註：如果聲音輸入為單音信號時,請使用 Y 型線連接,以免只有一邊喇叭有聲音輸出。

基本操作方法

1. ①主電源按鍵：可以開、關電視機。(21吋(含)以下吋吋的機種)

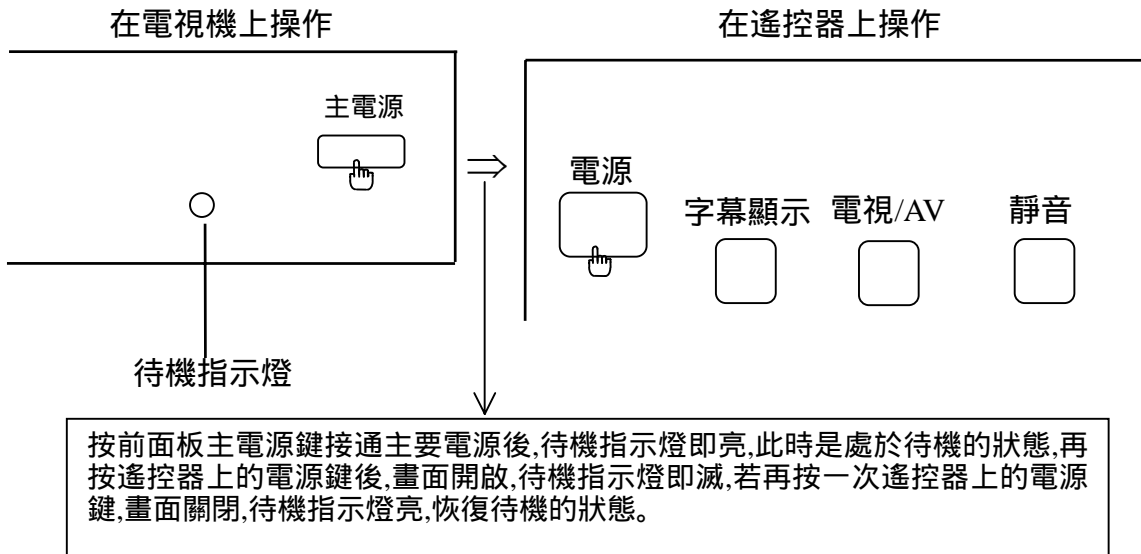

- 註： 1. 前面板主電源鍵未按下時,遙控器上的電源鍵是無作用的。
2. 若遙控器壞了或是不想使用遙控器開啟畫面,則可在前面板按下主電源鍵後,再按下前面板的任一按鍵(主電源鍵除外)也可開啟畫面,當要關閉電視時,按前面板之主電源鍵一次,即可關機。

② 電源按鍵：可以開、關電視機。(29吋(含)以上吋吋的機種)

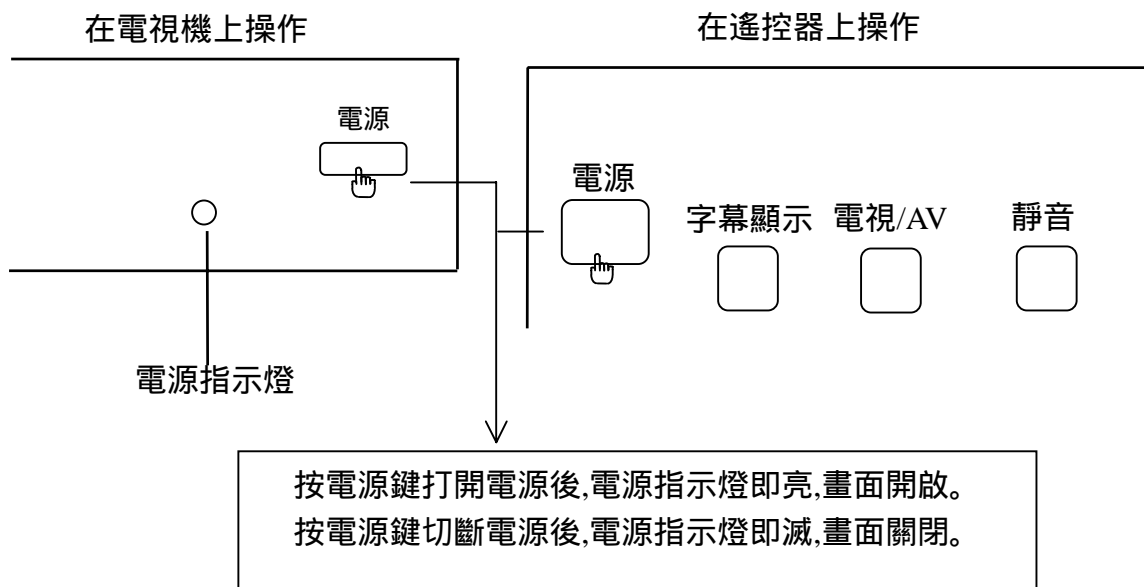

2. 音量按鍵：可以改變電視音量之大小聲。

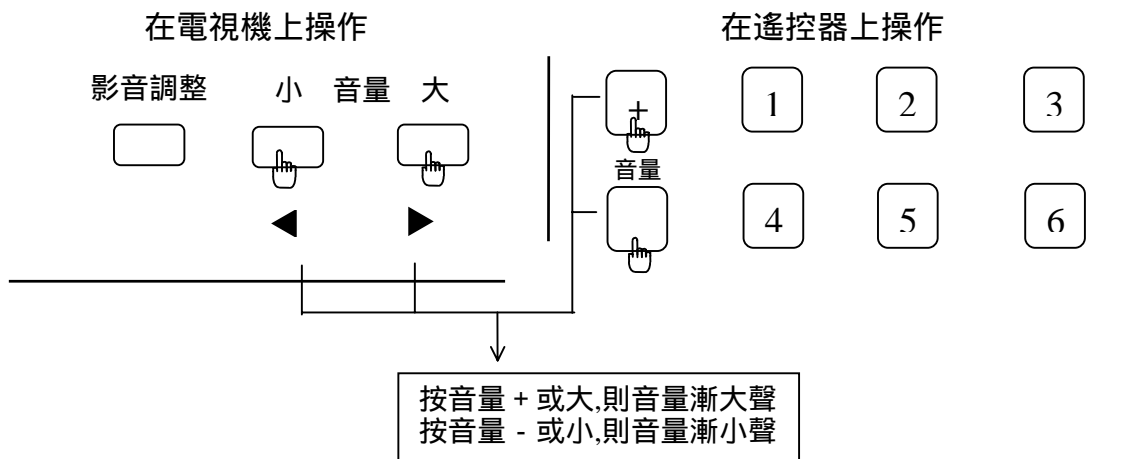

3. 選台按鍵：可以選擇電視之接收頻道。

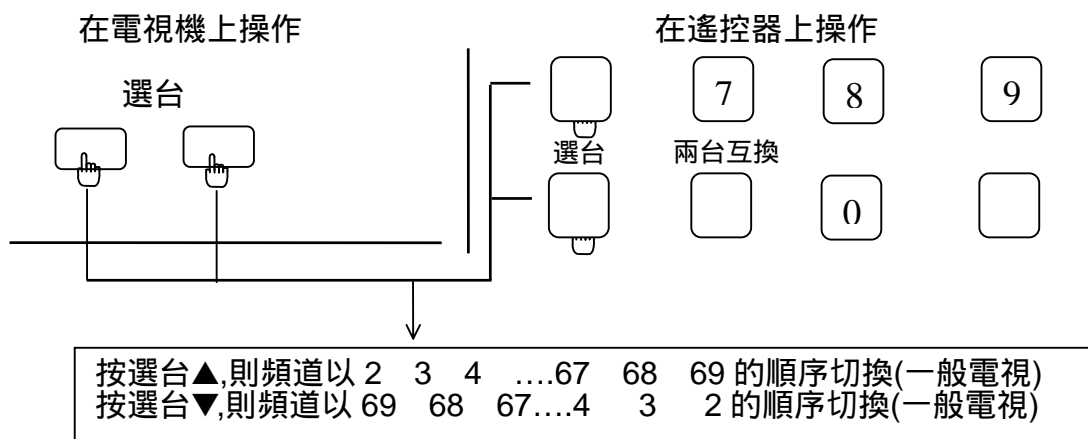

在遙控器上操作

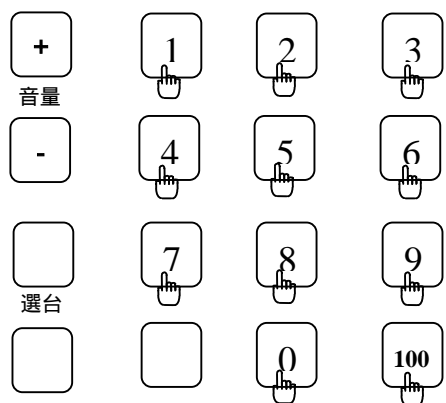

按遙控器上之數字鍵：“0” - “9” 及“100” 鍵即可直接選台。例如：要選擇第 7 頻道，請按 “0” 和 “7” 鍵。要選擇第 69 頻道，請按“6” 和 “9” 鍵。要選擇第 125 頻道(僅限於有線電視方式)，請按“100”，“2” 鍵和 “5” 鍵。

- 註：1. 在一般電視之情形下，按 “7” - “9” 中的任一個數字時，能直接選台。
2. 在一般電視及有線電視之情形下，如果僅按“1” - “9” 的一個數字或來切換電台時，約 5 秒後才會切換電台，但按“0” 鍵再按“1” - “9” 中的一個數字時，能直接選台。

4. 電視/AV 按鍵:可以選擇電視、AV1 輸入、 AV2 輸入(或 S 端子 2 輸入) 中之任一狀態。

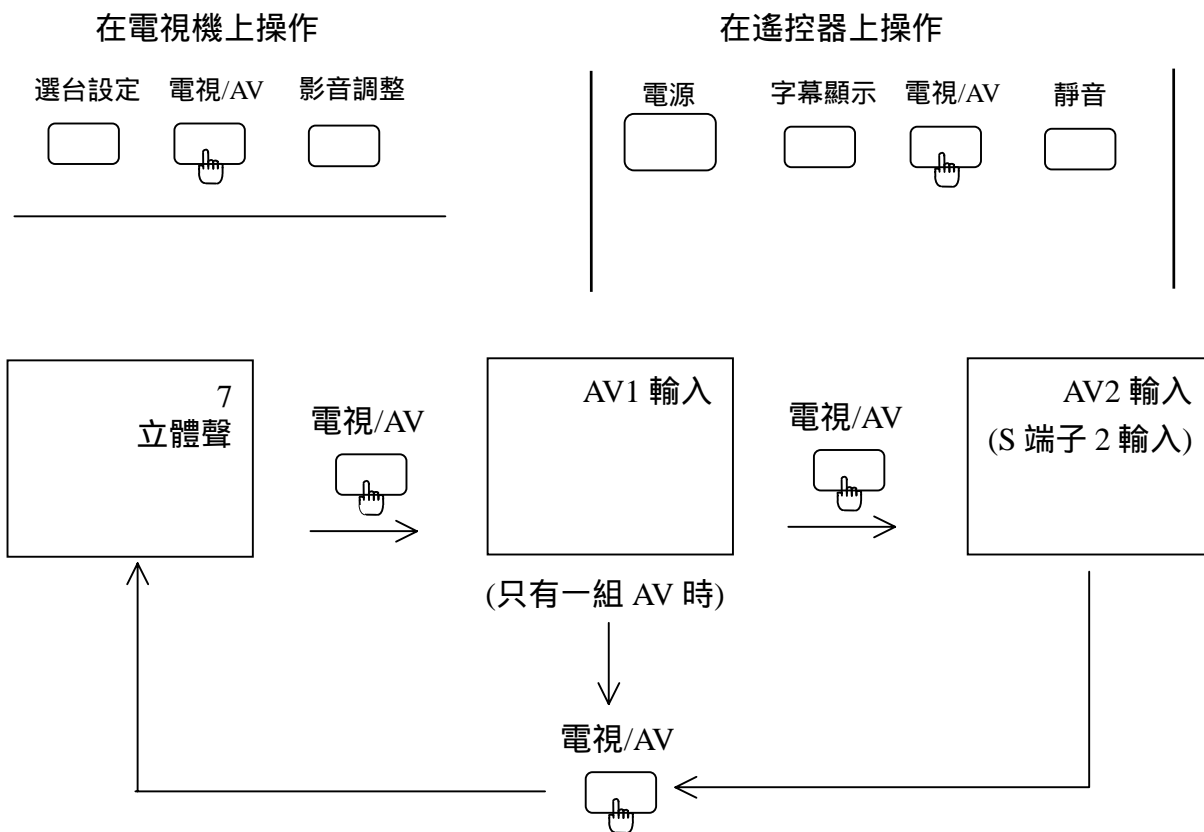

註:

1. 在 AV 無信號輸入時, "AV1 輸入"、"AV2 輸入" 字樣不會消失, 當有信號輸入時, 3 秒鐘後字幕即消失。
2. 當 S 端子與 AV2 兩者信號同時輸入時, S 端子信號優先, 此時按 "字幕顯示" 鍵, 將出現 "S 端子 2 輸入" 字樣(部份機種無 S 端子功能)。
3. 部份機種無 "立體聲" 功能, 則該 "立體聲" 字樣不會顯示出來。

5.立體雙語按鍵:可以選擇電視台之立體聲或副語 (部份機種無此功能)。

在遙控器上操作

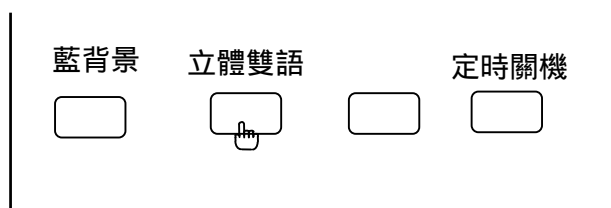

(具有雙語之機種)

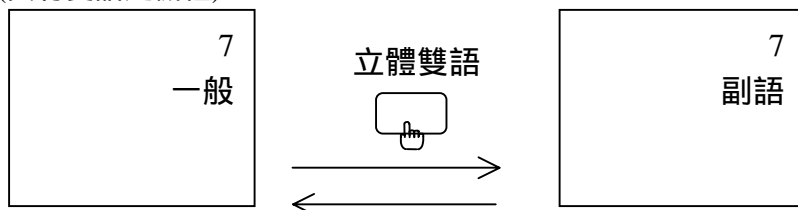

(具有立體聲及雙語之機種)

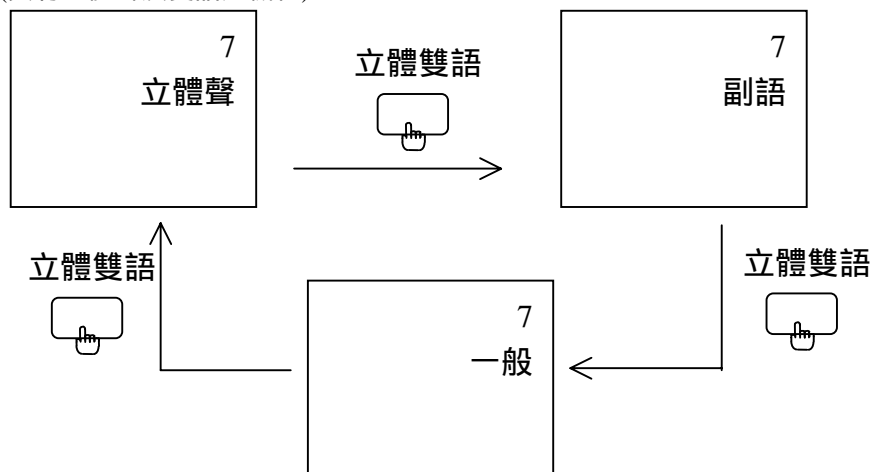

本機可用來收聽高傳真之立體聲音及聲音多重的廣播。

立體聲廣播

在收看體育．電影．音樂會等節目時，可享受到更為生動的立體音響。

雙重聲音廣播

可接收到電視台播出的主．副兩種聲音。

註: 1. 部份機種無立體聲功能 (單一喇叭機種)。

2. 部份機種無立體聲及雙語功能。

6. 靜音按鍵:可以暫時消去電視聲音(在遙控器上操作)。

按此按鍵本機之聲音隨即消音(例如：要和別人講電話時，可以按此靜音鍵)，同時畫面之左上方會出現“靜音”字樣；再按一次即可恢復原來之聲音及音量大小指示（“靜音”字樣出現 3 秒鐘後會自動消失）。

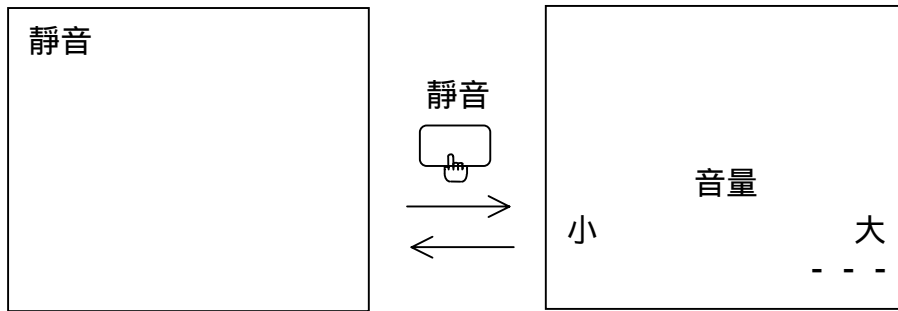

* 將電視之聲音消音

* 靜音解除，恢復原來電視的聲音。

7. 兩台互換按鍵：可以快速回復到前一個所收視的頻道。(在遙控器上操作)

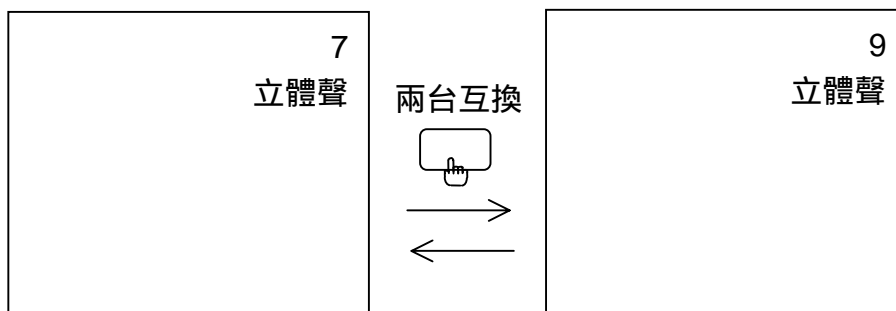

* 目前收視之頻道

* 先前收視之頻道

註:

1. 兩台互換可以在 TV 與 TV 之間，TV 與 AV 之間，AV 與 AV 之間互換。
2. 部份機種無“立體聲”功能，則該“立體聲”字樣不會顯示出來。

8. 常用頻道按鍵:可以記憶四個經常收視的頻道(在遙控器上操作)。(部份機種無此功能)

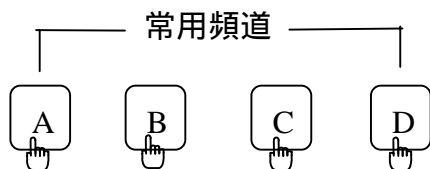

例如：常用頻道 A 可記憶台視，常用頻道 B 可記憶中視，常用頻道 C 可記憶華視....等等。

註：常用頻道之設定方法，請見第 13 頁。

特殊功能操作方法

1. 一般/有線電視按鍵:可以切換所收看的電視為一般電視或有線電視(在遙控器上操作)。

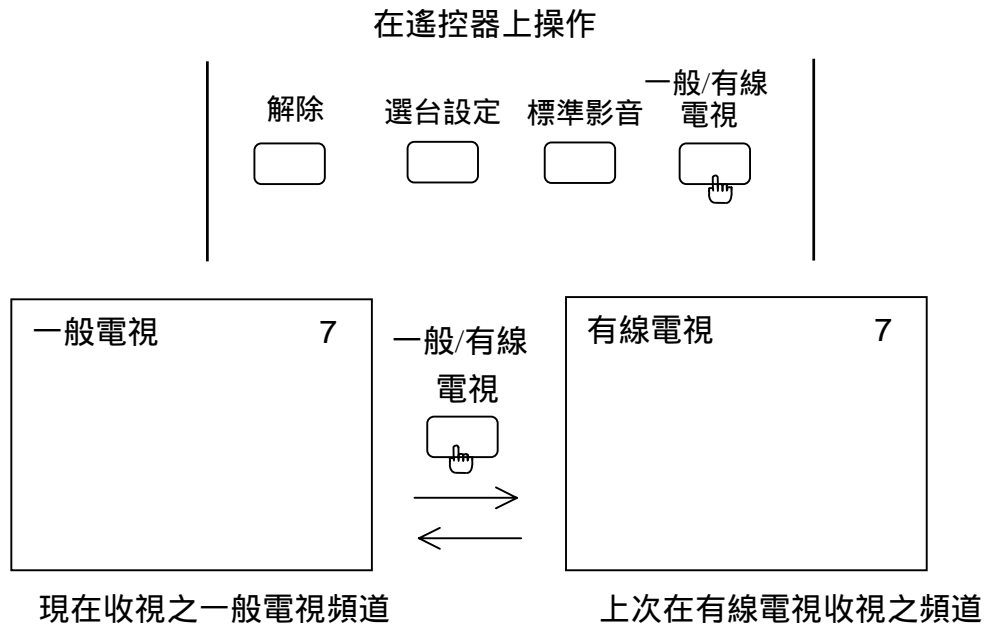

註:在一般電視可接收之頻道由 "2" 至 "69" , 而有線電視可接收之頻道由 "1" 至 "125"。

2. 選台設定按鍵 : 為電視頻道之自動尋找與記憶(AV 輸入時無此功能)。

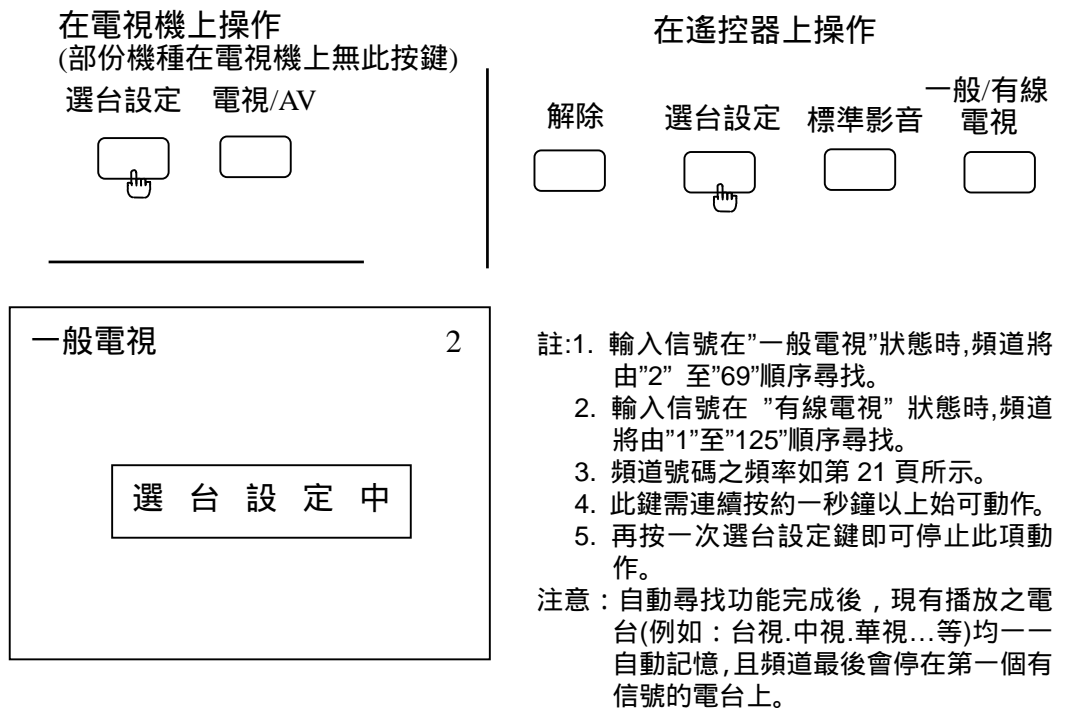

3. 頻道增減按鍵:可用以增加某一電視頻道與刪除不要之電視頻道(在遙控器上操作)。

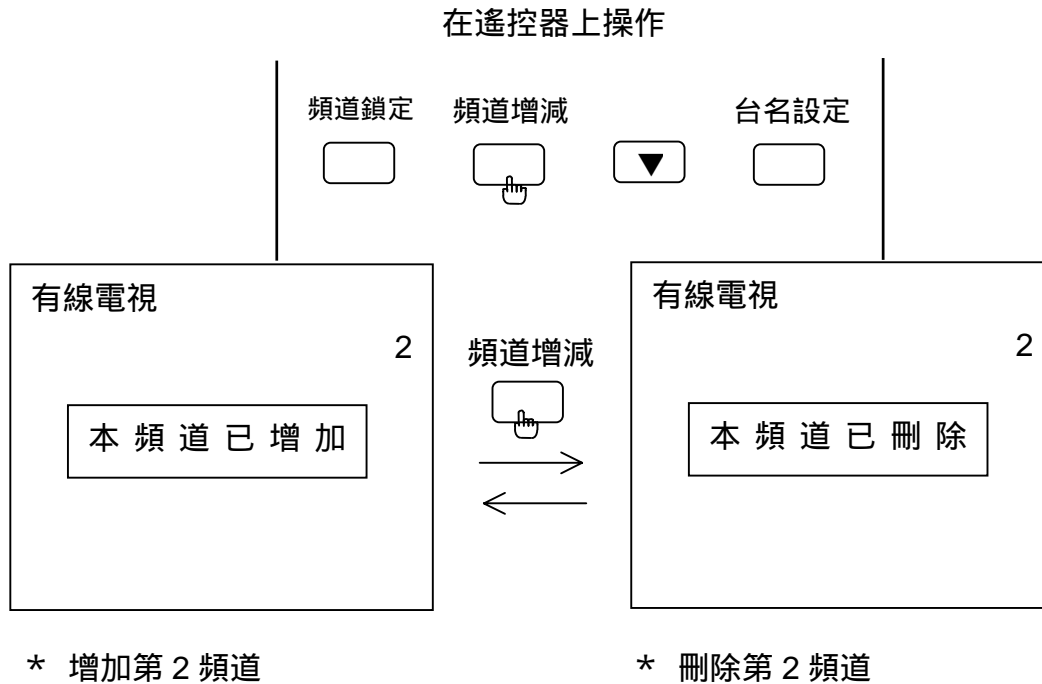

4. 藍背景按鍵: 用以控制在無信號之狀態是否為藍背景。(在遙控器上操作)

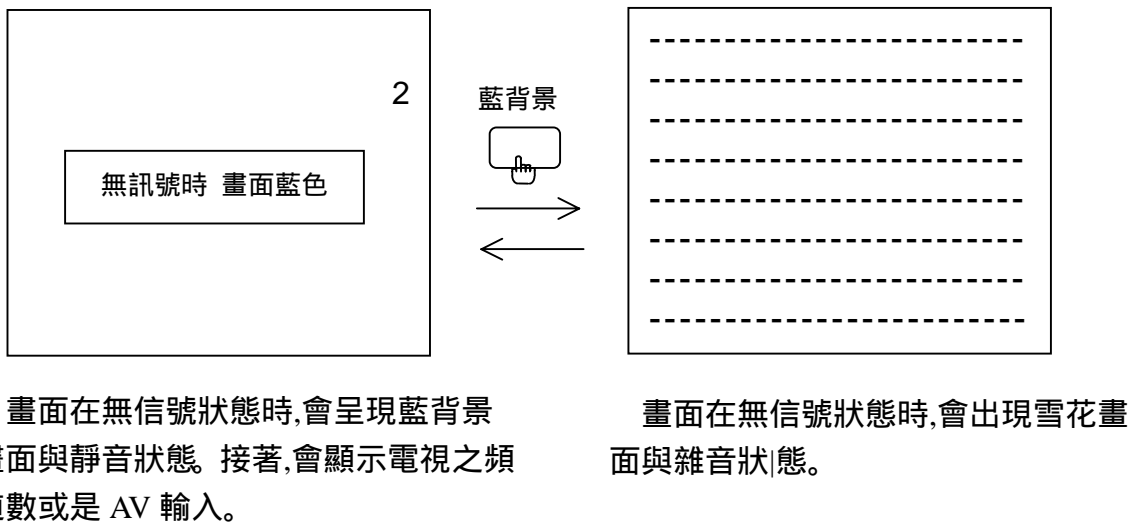

5. 頻道掃描按鍵: 可以用來掃描一般電視或有線電視之所有頻道(在遙控器上操作)。
(部份機種無此功能)

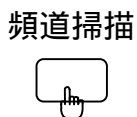

按“頻道掃描”按鍵時,畫面會自動將所有記憶之頻道以 1.5 秒的間隔,從頭到尾顯示一次,最後停留在原來收視的頻道上。當頻道自動切換至您想看的節目時,再按一次“頻道掃描”鍵,即可停留在該頻道上。

6. 字幕顯示按鍵:可以呼叫頻道,設定時間,時間顯示在畫面上或不顯示(在遙控器上操作)。

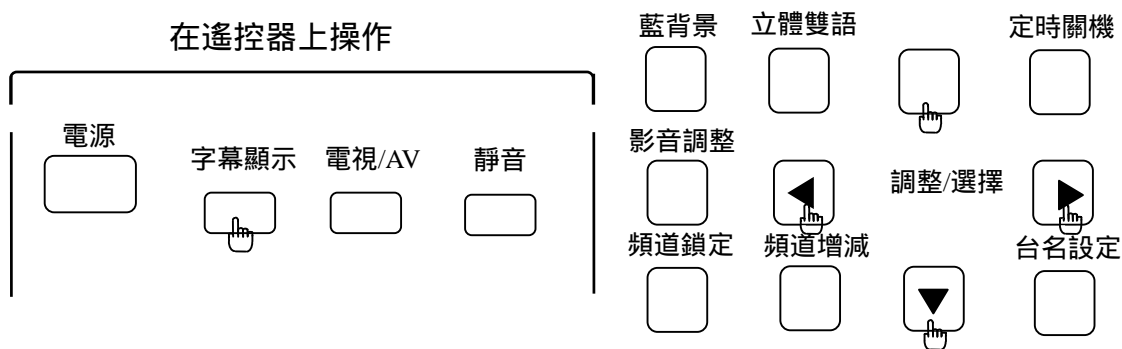

按遙控器上的字幕顯示按鍵,螢幕顯示將以如下之順序變化:

字幕顯示 	顯示
按一次	接收頻道(一般電視或有線電視)或者是 AV 輸入方式
按二次	用以設定時間
按三次	時間顯示
按四次	顯示消失

- 用以調整 "時"
- 用以調整 "分"
- 用以減少時間
- 用以增加時間

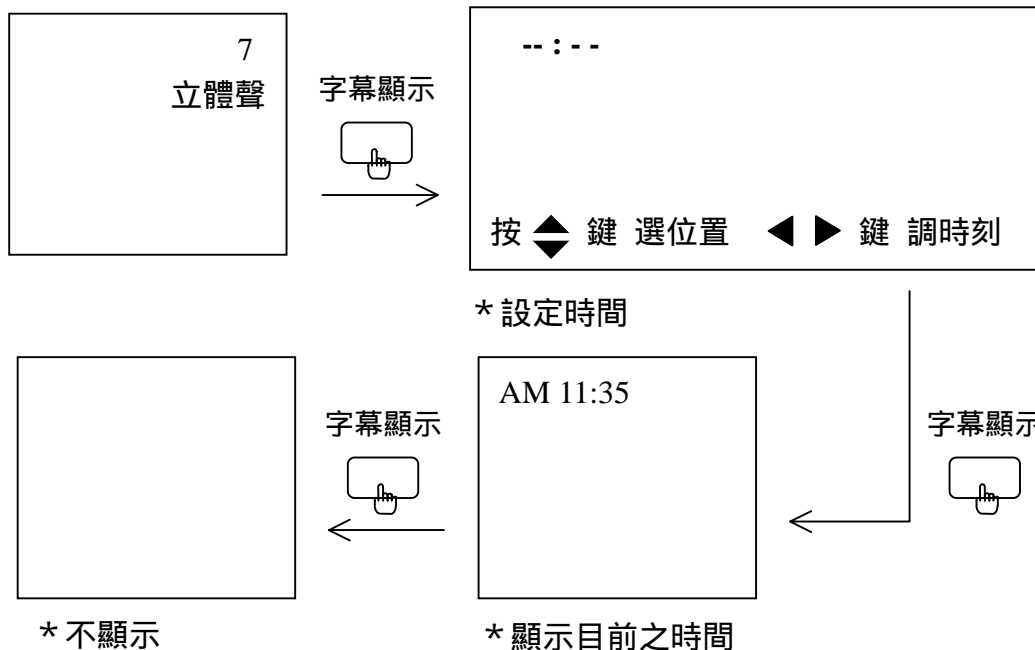

7. 常用頻道設定按鍵：其功能為可記憶經常在觀賞之電台(在遙控器上操作)。

常用頻道設定

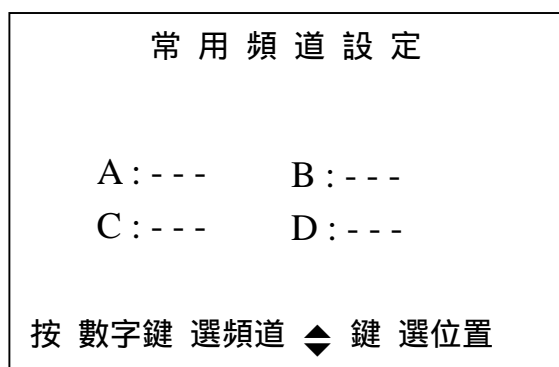
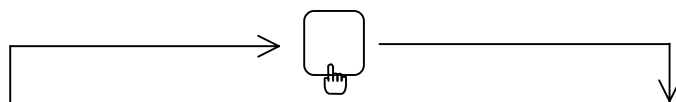
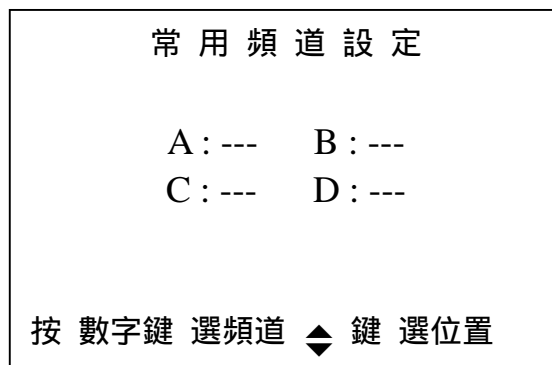
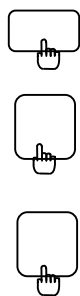

* 直接按數字鍵來輸入常用頻道之號碼(例如:第 7 頻道時按 “0” 鍵再按 ”7” 鍵)

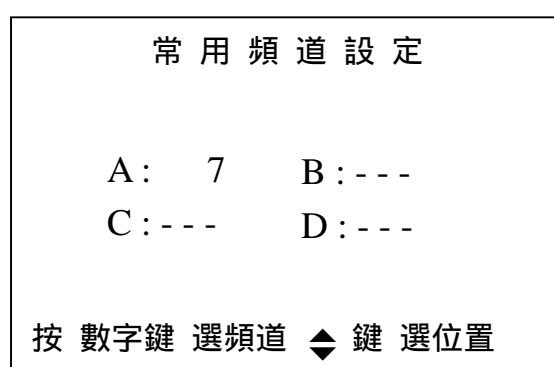

* 直接按數字鍵來輸入常用頻道之號碼(例如:第 9 頻道時按 “0” 鍵再按 ”9” 鍵)

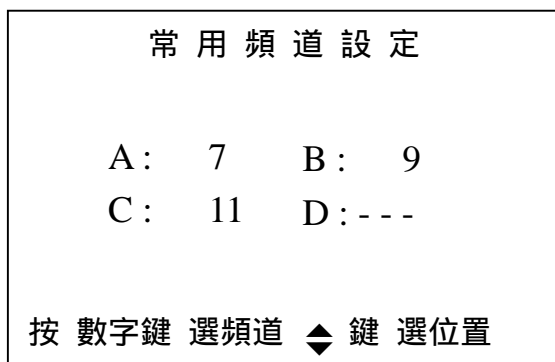
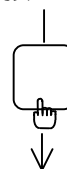

* 直接按數字鍵來輸入常用頻道之號碼(例如:第 13 頻道時按 “1” 鍵再按 ”3” 鍵)

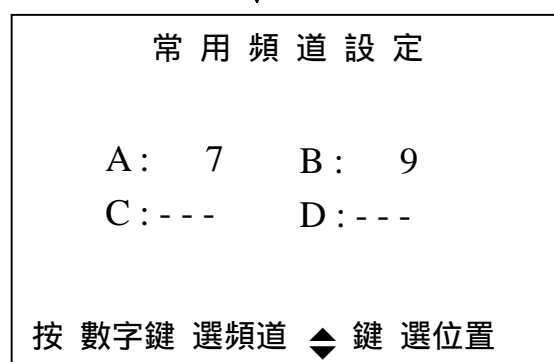

* 直接按數字鍵來輸入常用頻道之號碼(例如:第 11 頻道時按 “1” 鍵再按 ”1” 鍵)

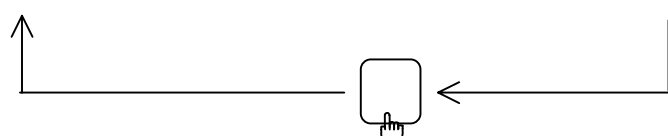

註：設定中或設定完成後再按一次常用頻道設定鍵即可跳出此設定畫面，恢復原接收之頻道。

8. 定時關機按鍵:可以設定電視關機的時間(在遙控器上操作)。

當您欲設定關機時間時,連續按下此鍵可任意設定由 0 10 20 110 120 0 分鐘的自動關機之時間。若超過 5 秒鐘未再按此鍵,畫面字樣會自動消失,即完成自動關機之時間設定。

在遙控器上操作

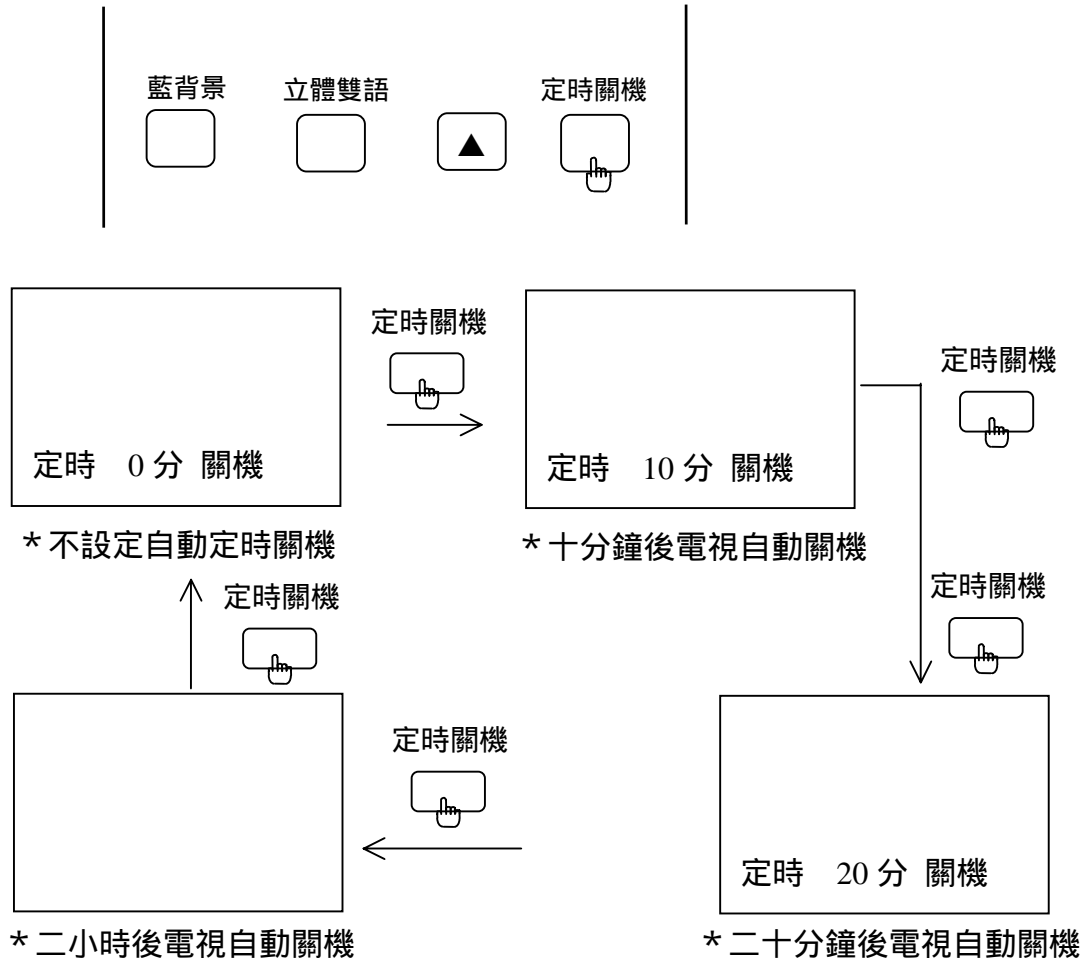

註:當電源切斷後,定時關機即被解除。

9. 標準影音按鍵: 可以將任何以前調整之影像:彩色.天然色.亮度.對比.畫質;聲音:低音.高音.平衡等恢復到原來之標準設定(在遙控器上操作)。

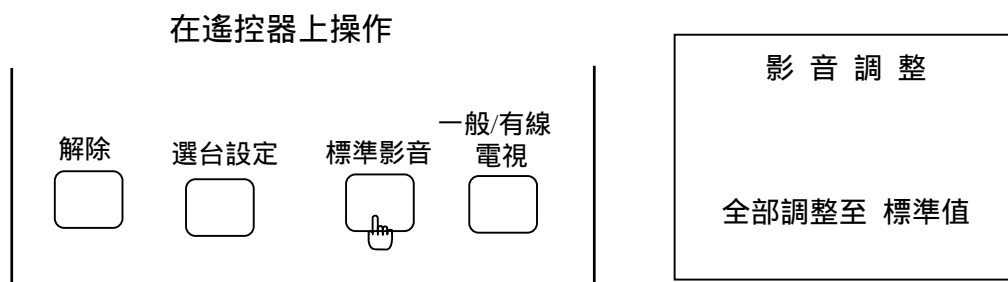

10. 影音調整按鍵: 可以依各人之需要來選擇與調整影像及聲音之項目。

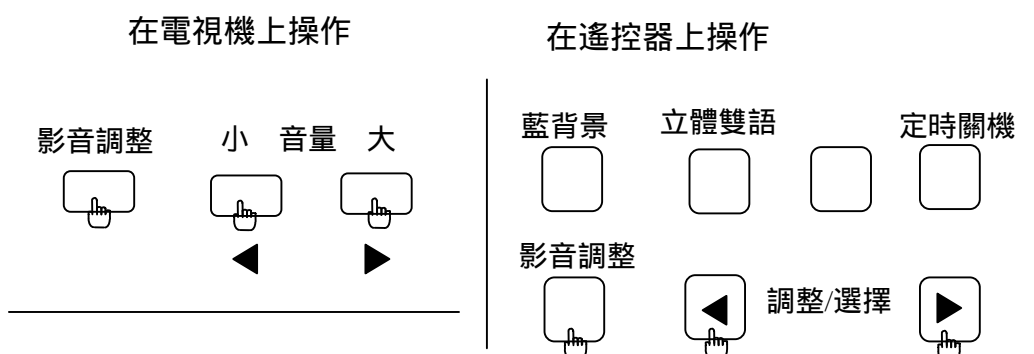

影音調整	顯示	◀	▶
按一次	彩色	彩色變淡	彩色變濃
按二次	天然色	顏色偏紅	顏色偏綠
按三次	亮度	畫面變暗	畫面變亮
按四次	對比	對比減弱	對比加強
按五次	畫質	畫面柔和	畫面銳利
按六次	低音	低音減弱	低音加強
按七次	高音	高音減弱	高音加強
按八次	平衡	聲音偏左	聲音偏右

註: 部份機種無低音、高音、平衡之調整項目。
(即調整項目為彩色 天然色 亮度 對比 畫質)

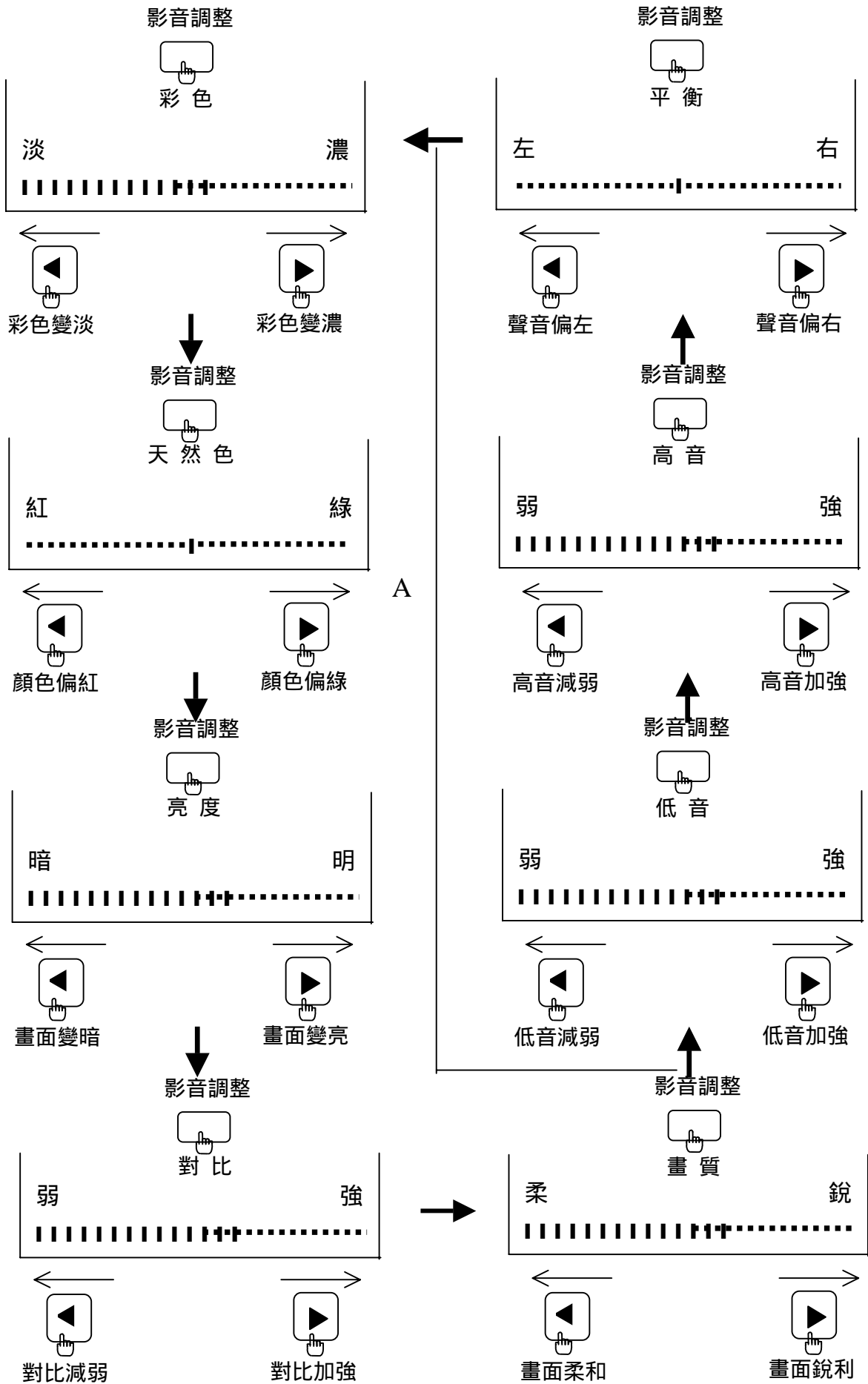

註：部份機種無低音、高音、平衡之調整項目，將如細線 A 所示之順序選項。

11. 重低音按鍵：可以控制電視之重低音開與關(在遙控器上操作)。
(部份機種無此功能)

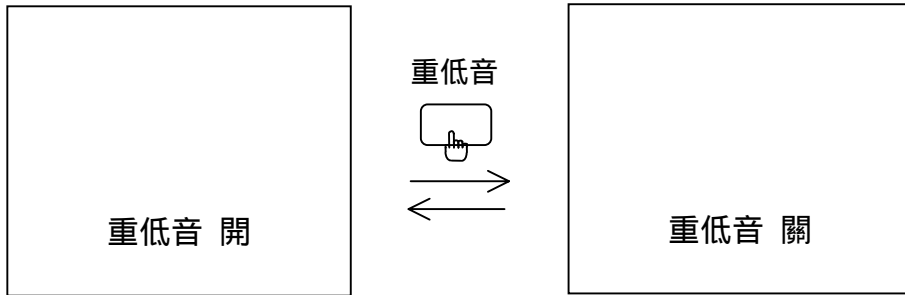

12. 頻道鎖定按鍵：可以使部份電台或全部電台不讓他人觀賞時使用(在遙控器上操作)。

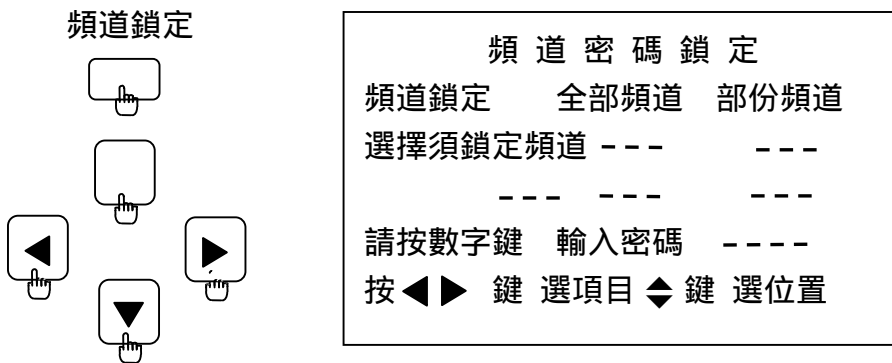

(1) 全部頻道鎖定：

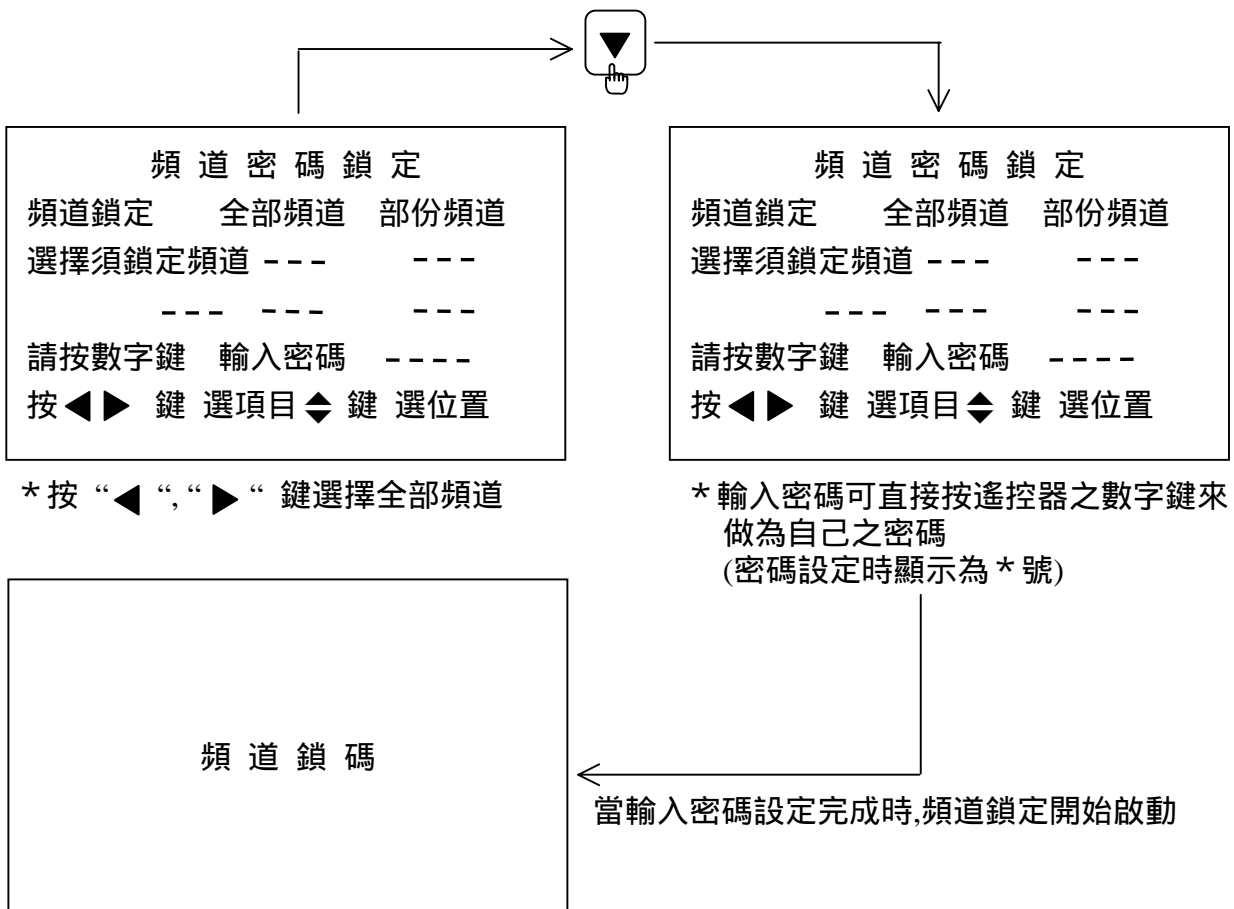

(2) 部份頻道鎖定:

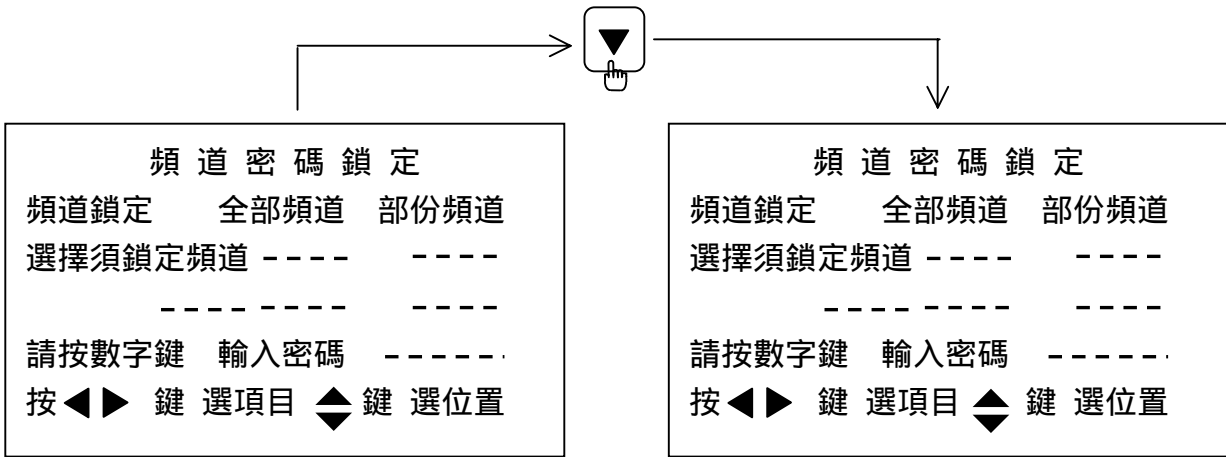

* 按 “◀”, “▶” 鍵選擇部份頻道

- * 輸入鎖定頻道數共有五組
- * 按 ””, “ ” 鍵以選擇哪一組
- * 可直接按遙控器上之數字鍵來輸入所要之頻道(例如:第7頻道時按“0”鍵再按“7”鍵)

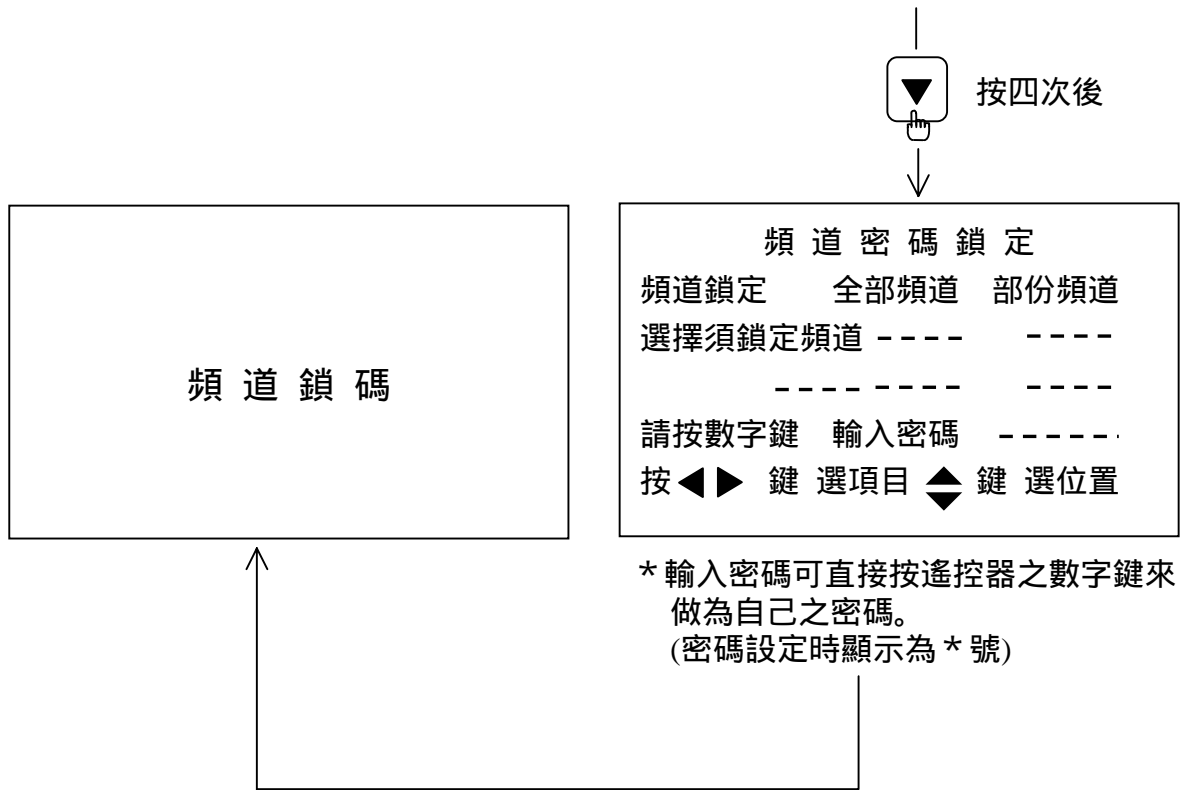

當輸入密碼設定完成時,頻道鎖定開始啟動

註:設定完成後再按一次“頻道鎖定”鍵跳出此畫面

(3) 頻道密碼鎖定解除方法:

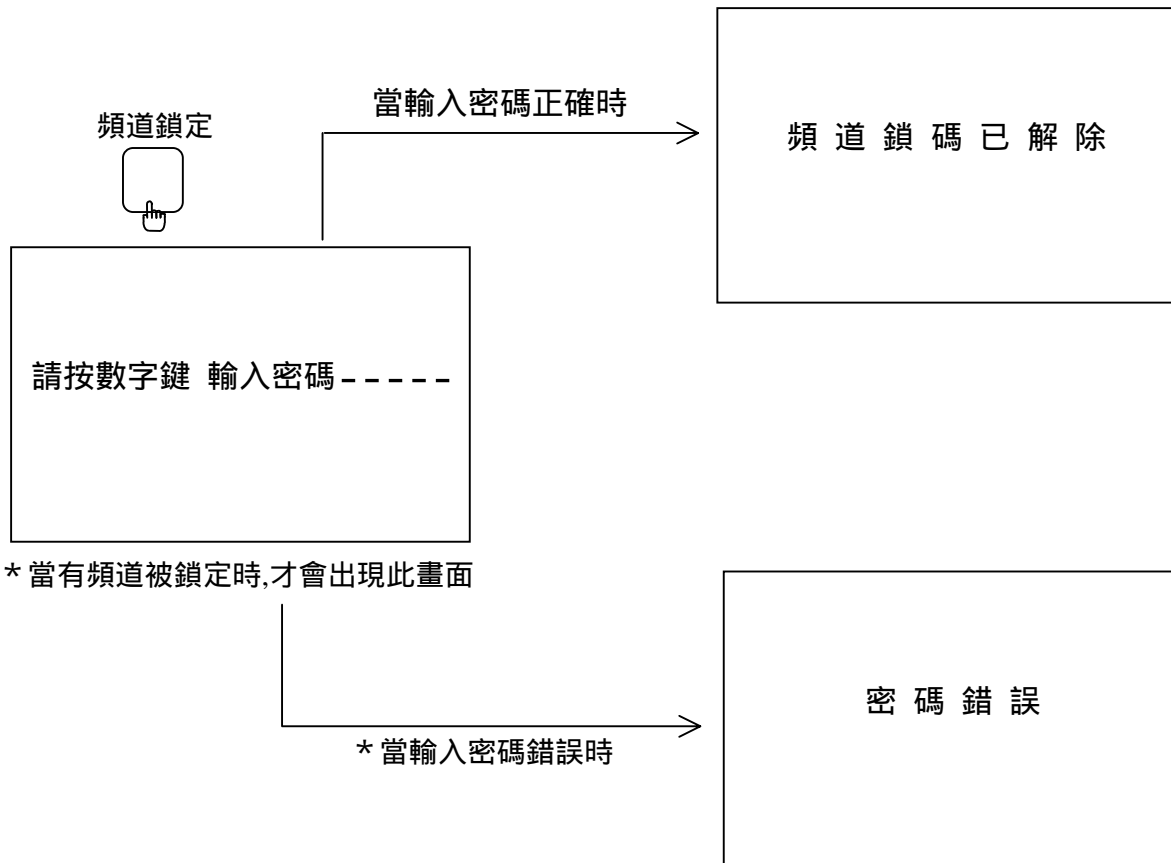

當頻道被鎖定後:

- ①在全部頻道鎖定狀態:
按“選台設定”.“電視/AV”.“選台 / ”
“數字鍵直接選台”.“一般/有線電視”等之
任何一種鍵時皆無作用,同時會出現右圖之
畫面。
 - ②在部份頻道鎖定狀態:
按 :選台設定”.“一般/有線電視” 鍵時,皆
無作用。
- 註:在 A 台被鎖定後,再選台至 A 台時,即會出
現右圖之畫面,而該 A 台也選不到電台。

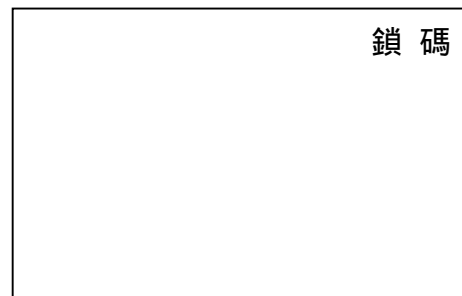

當頻道被鎖定後,密碼忘記時之強制解除方法,按“解除”鍵(即可解除)。

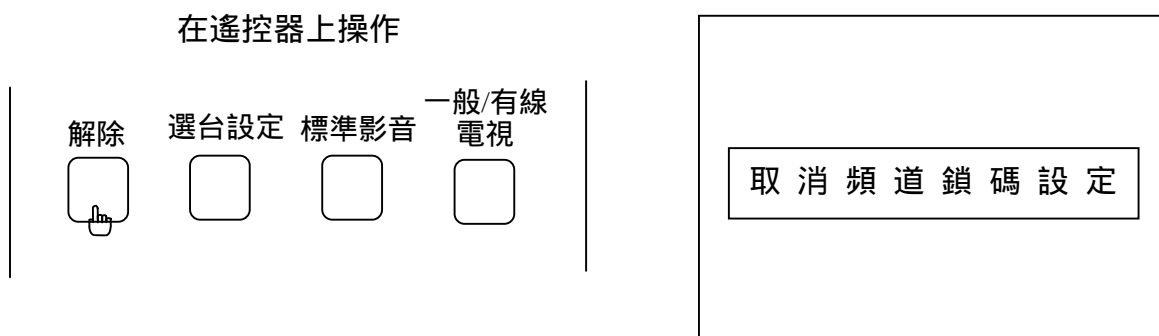

13. 預約設定按鍵：可以讓您選擇所要的頻道節目，在您所設定的時間出現在螢光幕上(在遙控器上操作)。(部份機種無此功能)

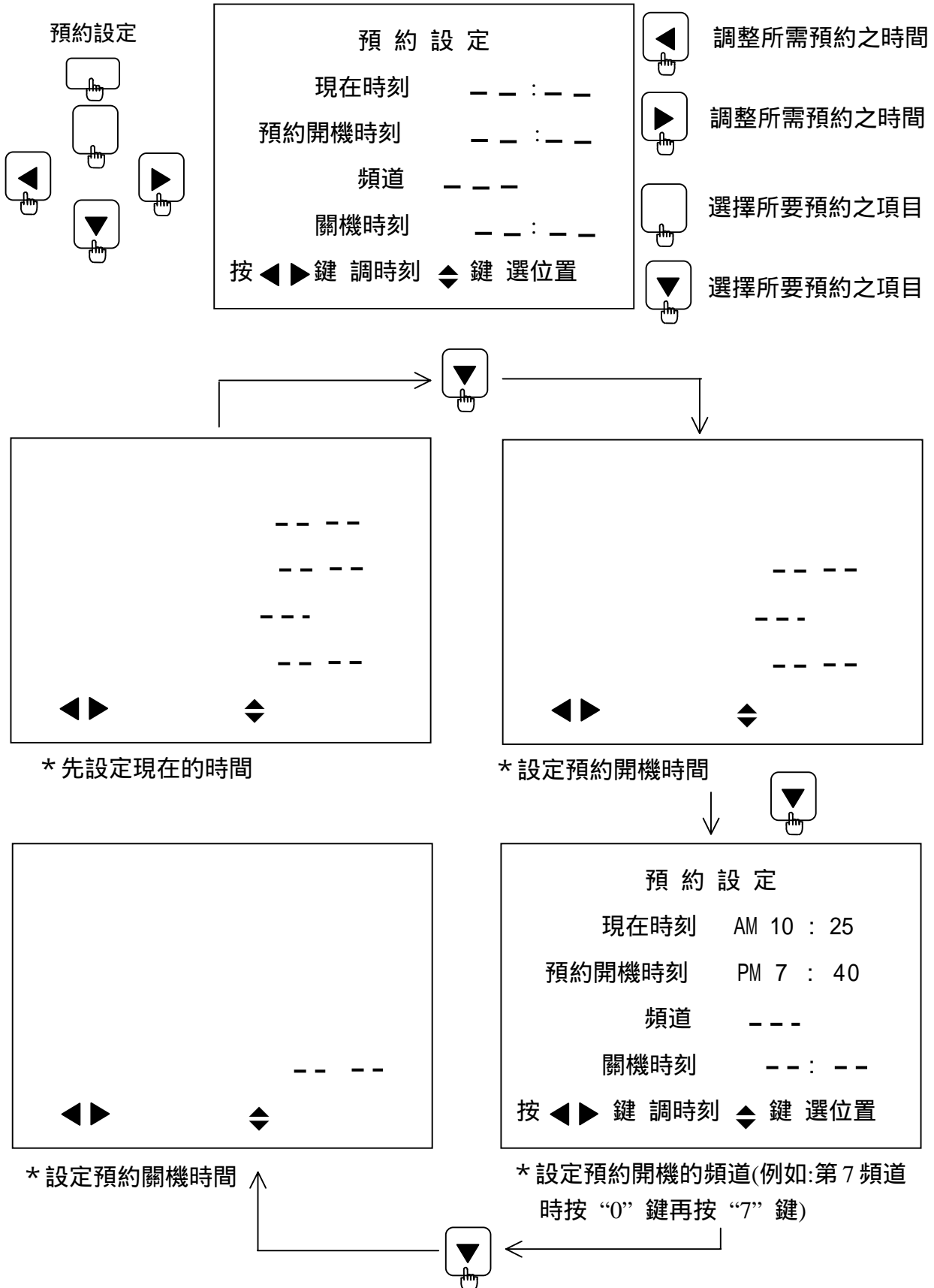

註：設定中或設定完成後再按一次“預約設定”鍵即可跳出此設定畫面，恢復原接收之頻道。

一般電視與有線電視在螢幕上的頻道與實際對照表

一般電視頻道	有線電視頻道	實際接收頻率 (MHz)	一般電視頻道	有線電視頻道	實際接收頻率 (MHz)
-	1	72 - 78	-	38	306 - 312
2	2	54 - 60	-	39	312 - 318
3	3	60 - 66	-	40	318 - 324
4	4	66 - 72	-	41	324 - 330
5	5	76 - 82	-	42	330 - 336
6	6	82 - 88	-	43	336 - 342
7	7	174 - 180	-	44	342 - 348
8	8	180 - 186	-	45	348 - 354
9	9	186 - 192	-	46	354 - 360
10	10	192 - 198	-	47	360 - 366
11	11	198 - 204	-	48	366 - 372
12	12	204 - 210	-	49	372 - 378
13	13	210 - 216	-	50	378 - 384
-	14	120 - 126	-	51	384 - 390
-	15	126 - 132	-	52	390 - 396
-	16	132 - 138	-	53	396 - 402
-	17	138 - 144	-	54	402 - 408
-	18	144 - 150	-	55	408 - 414
-	19	150 - 156	-	56	414 - 420
-	20	156 - 162	-	57	420 - 426
-	21	162 - 168	-	58	426 - 432
-	22	168 - 174	-	59	432 - 438
-	23	216 - 222	-	60	438 - 444
-	24	222 - 228	-	61	444 - 450
-	25	228 - 234	-	62	450 - 456
-	26	234 - 240	-	63	456 - 462
-	27	240 - 246	-	64	462 - 468
-	28	246 - 252	14	65	470 - 476
-	29	252 - 258	15	66	476 - 482
-	30	258 - 264	16	67	482 - 488
-	31	264 - 270	17	68	488 - 494
-	32	270 - 276	18	69	494 - 500
-	33	276 - 282	19	70	500 - 506
-	34	282 - 288	20	71	506 - 512
-	35	288 - 294	21	72	512 - 518
-	36	294 - 300	22	73	518 - 524
-	37	300 - 306	23	74	524 - 530
			24	75	530 - 536
			25	76	536 - 542
			26	77	542 - 548

註:有線電視 65 - 77 頻道實際接收頻率比表列減少 2MHZ，例如有線電視 65 頻道實際接收頻率為 468 - 474MHz，以此類推。

一般電視頻道	有線電視頻道	實際接收頻率 (MHz)	一般電視頻道	有線電視頻道	實際接收頻率 (MHz)
27	78	548 - 554	45	101	656 - 662
28	79	554 - 560	46	102	662 - 668
29	80	560 - 566	47	103	668 - 674
30	81	566 - 572	48	104	674 - 680
31	82	572 - 578	49	105	680 - 686
32	83	578 - 584	50	106	686 - 692
33	84	584 - 590	51	107	692 - 698
34	85	590 - 596	52	108	698 - 704
35	86	596 - 602	53	109	704 - 710
36	87	602 - 608	54	110	710 - 716
37	88	608 - 614	55	111	716 - 722
38	89	614 - 620	56	112	722 - 728
39	90	620 - 626	57	113	728 - 734
40	91	626 - 632	58	114	734 - 740
41	92	632 - 638	59	115	740 - 746
42	93	638 - 644	60	116	746 - 752
43	94	644 - 650	61	117	752 - 758
-	95	90 - 96	62	118	758 - 764
-	96	96 - 102	63	119	764 - 770
-	97	102 - 108	64	120	770 - 776
-	98	108 - 114	65	121	776 - 782
-	99	114 - 120	66	122	782 - 788
44	100	650 - 656	67	123	788 - 794
			68	124	794 - 800
			69	125	800 - 806

註：有線電視 78 - 125 頻道實際接收頻率比表列減少 2MHz, 例如有線電視 78 頻道實際接收頻率為 546 - 552MHz, 以此類推。

全頻道 181CH 之計算方法

一般電視頻道：2 - 69CH (68CH)

有線電視頻道：1 - 125CH (125CH)

總共 68CH + 125CH - 12CH (2- 13CH 兩者重覆部份) = 181CH

後面板使用說明：

VHF/UHF 天線輸入端子

將 VHF/UHF 天線接於此端子上,就可接收電視台發射 VHF/UHF 信號之節目。使用 300Ω饋線時,請利用阻抗轉換器,將天線接於 300Ω接頭。然後 75Ω接頭插於此端子即可。使用 75Ω電纜線時,請直接輸入此端子即可。

S 端子 2 輸入 —— 高解像度影像輸入端子(部份機種無此端子)

輸入此端子的影像 (VIDEO)信號是繫色信號與輝度信號已分離的信號。您可以從有同樣輸出端子的高解像度錄放影機上取得之信號經由此端子輸入本機,以便得到較高之解像度。

註:S 端子 2 與 AV2 的影像信號同時輸入時,以 S 端子 2 的影像信號為優先。使用 S 端子 2 輸入時,聲音信號請接在 AV2 輸入的聲音端子上。

AV1 輸入—— 第一組影像及聲音左 / 單、右聲道輸入端子(部份機種無此端子)

影像輸入為上面的黃色端子, 聲音右聲道輸入為中間的紅色端子,左聲道輸入為下面的白色端子,可從錄放影機、碟影機、電腦等產品上取得之影像,聲音信號經由此端子輸入本機。

註:1. 聲音如為單音信號時,有單音輸入孔的請插入左/單白色端子,無單音輸入孔的,請使用 Y 型信號線連接,以免立體聲的機種只有一邊喇叭有聲音輸出。

2. 此端子與前面板 AV1 輸入端子是共用的,當此端子與前面板 AV1 端子同時與外部連接時,以前面板的信號為優先,此端子是無法輸入的,使用時請將前面板的連接線拔除。

3. 部份機種為單聲道,無白色端子。

AV2 輸入 —— 第二組影像及聲音左 / 單、右聲道輸入端子(部份機種無此端子)

影像輸入為上面的黃色端子, 聲音右聲道輸入為中間的紅色端子,左聲道輸入為下面的白色端子,可從錄放影機、碟影機、電腦等產品上取得之影像、聲音信號經由此端子輸入本機。

註:聲音如為單音信號時,請使用 Y 型信號線連接,以免只有一邊喇叭有聲音輸出。

顯示器輸出 —— 影像及聲音左、右聲道輸出端子(部份機種無此端子)

影像輸出為上面的黃色端子, 聲音右聲道輸出為中間的紅色端子,左聲道輸出為下面的白色端子,可輸出與本機收視相同的影像及聲音信號。您可以將由此端子輸出之影像及聲音信號當信號源,輸入第二台影像顯示器或錄放影機等產品上,收視或錄影與本機相同之節目。

註:此端子所輸出的聲音信號大小是固定的,不受前面板或遙控器音量大、小按鍵的控制。

可變聲音輸出—— 聲音左、右聲道輸出端子 (部份機種無此端子)

聲音右聲道輸出為上面紅色端子,左聲道輸出為下面的白色端子,可輸出與本機收視相同的聲音信號。

您可以將由此端子輸出之聲音信號當信號源,輸入附有擴大器之喇叭上,當成外接喇叭使用。使用時,請將外接喇叭之音量控制旋鈕置於最大處(或適當位置),再以本機前面板或遙控器音量大、小按鍵來控制輸出音量之大小。

註:此端子之影像輸出端子是與顯示器共用的。

後面板與週邊設備接線方法

因機種不同,略分為下列型式: (確實的裝置,以電視機實務為準)

模式一:

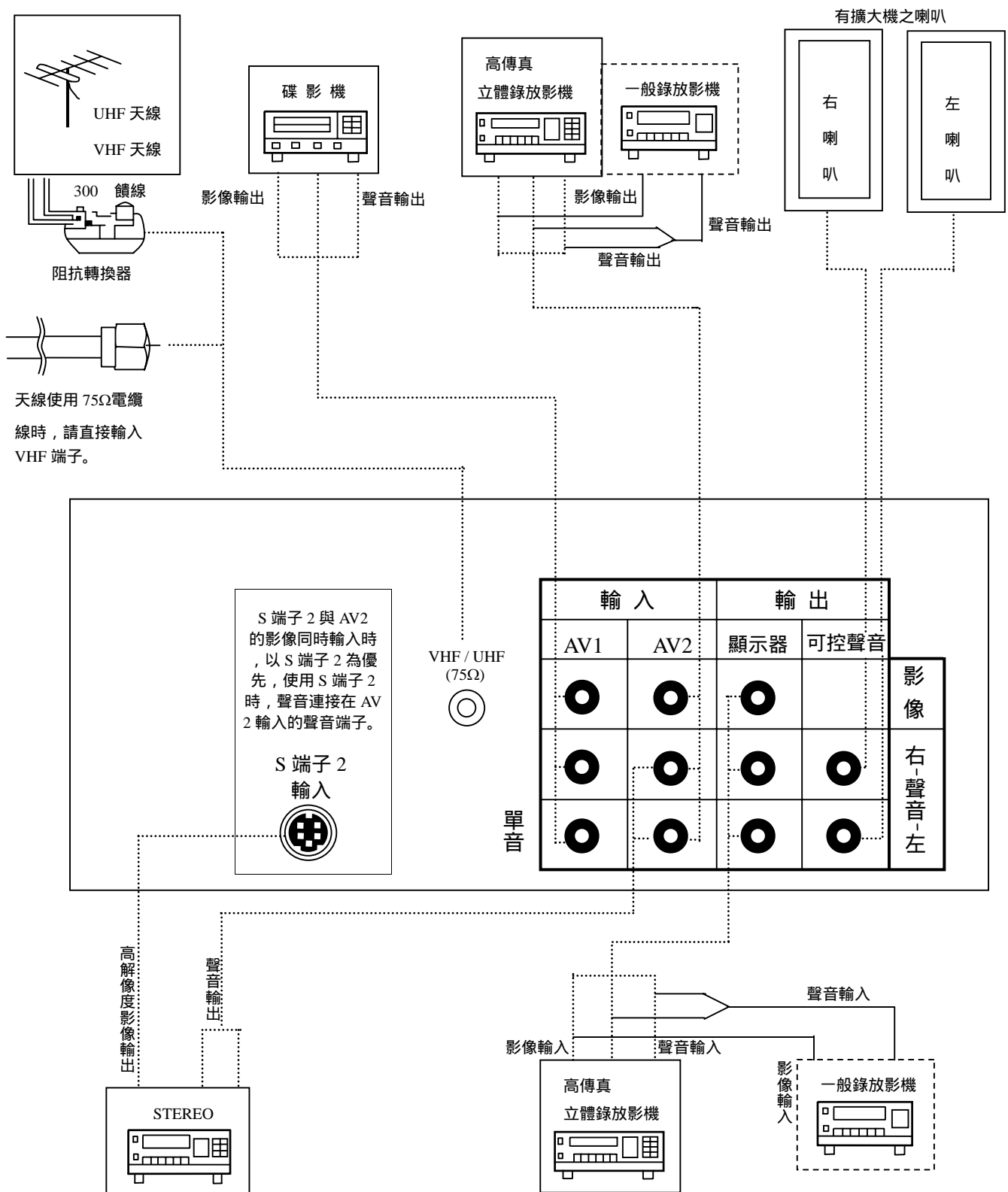

(確實的裝置,以電視機實務為準)

模式二

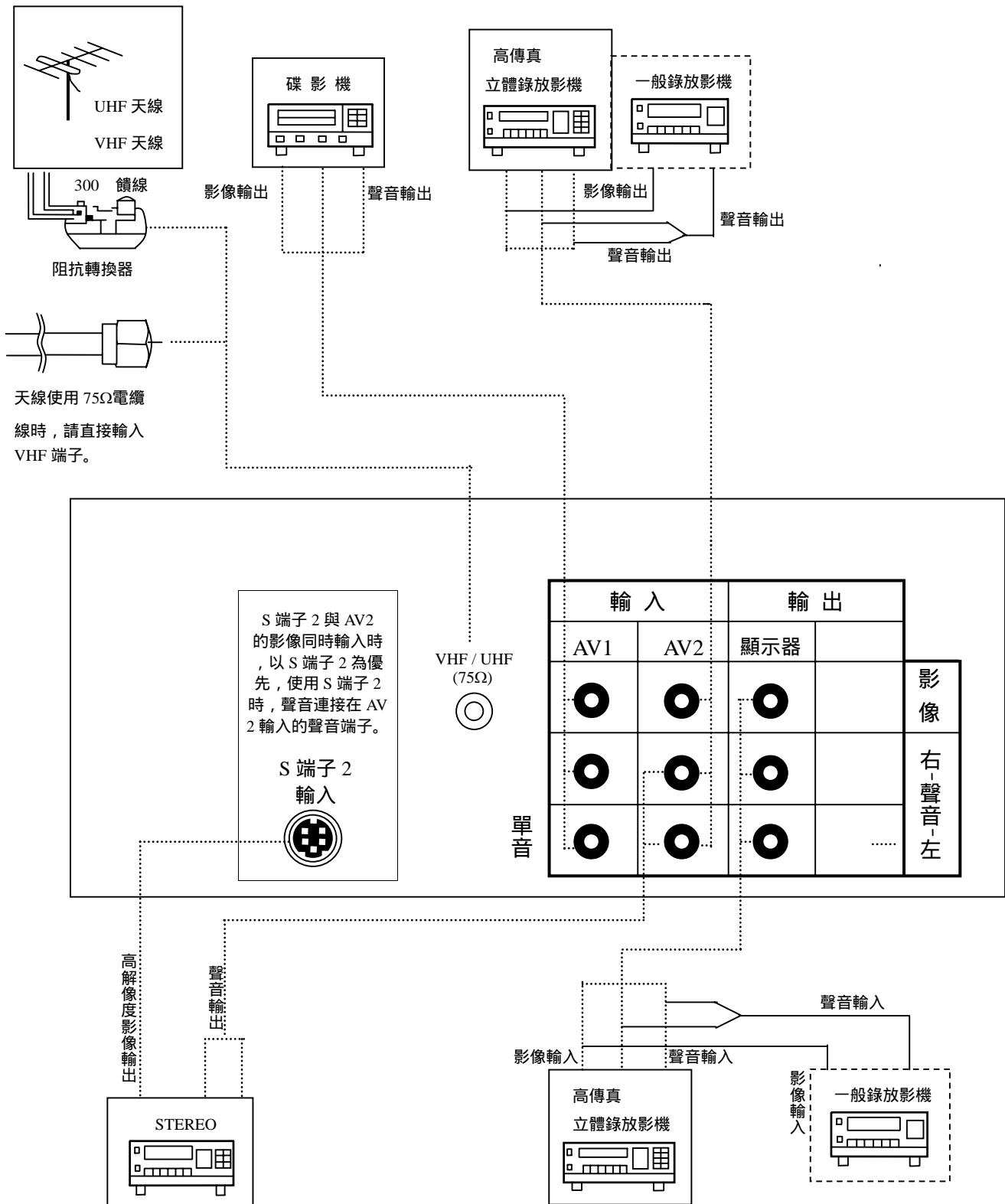

(確實的裝置,以電視機實務為準)

模式三:

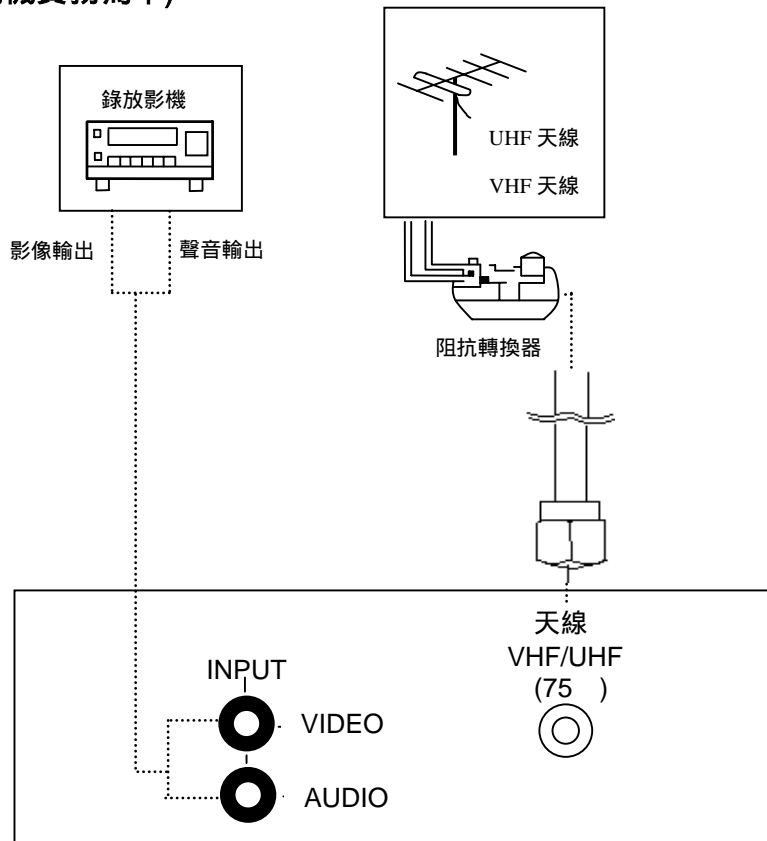

模式四:

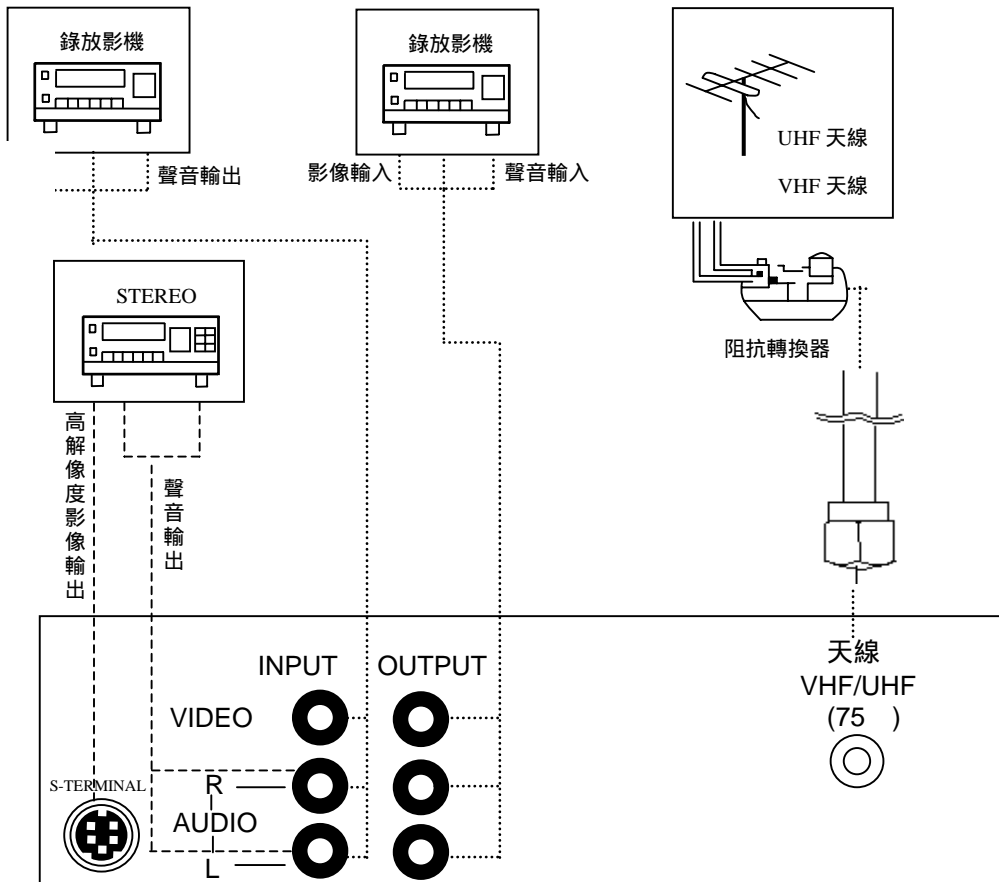

(確實的裝置,以電視機實務為準)

模式五:

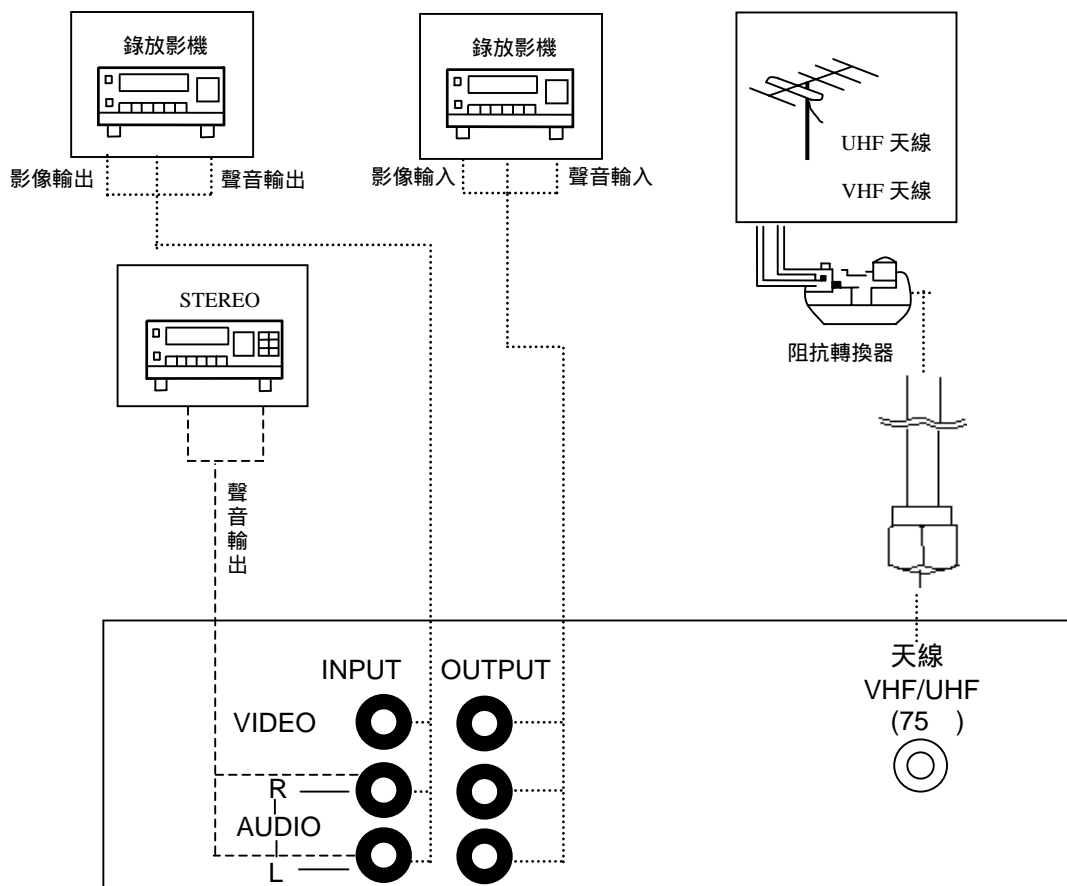

註:

1. 如使用一般錄放影機時,請使用 Y 型信號線,以免只有一邊喇叭有聲音輸出.
2. 若有 S 端子之機種時,此 AV 輸入為第二組影像及聲音輸入端子.
3. 若沒有 S 端子之機種時,此 AV 輸入為第一組影像及聲音輸入端子

使用時的注意事項

安裝天線時之方法

- 為了避免干擾電波，請遠離交通繁雜的公路電車的架線、輸電線及霓虹燈等。防止在萬一天線倒下的時候避免觸電事故。
- 請不要使天線留有不必要的長度和網扎起來。這可能會成為影像不穩定的原因。彩色電視機的天線，如果採用同軸電纜的話，就可以觀看減少了干擾電波的良好影像。
- 彩色電視機為了得到優美的彩色影像，天線起了相當重要的作用。在架設天線時，務請選擇適合當地電波條件的、靈敏度高的、方向性優良的天線。
- 要接受 UHF 播出信號時，必須使用 UHF 的專用天線。
- 要接受民視播出信號時，必須使用民視的專用天線或與 VHF 共用之天線。



請定期檢查天線

- 因為天線被風吹雨淋，所以請留意天線的定期檢查和更換。這樣才能保證影像的清晰。特別是煤煙多、潮風重的地方，天線更容易受到損傷。如果接收品質變差，請向服務人員諮詢。
- 安裝天線的工事需要技術與經驗，請向服務人員諮詢。



請於合適的位置觀看

距離

螢幕高度的 5 ~ 7 倍較為合適。

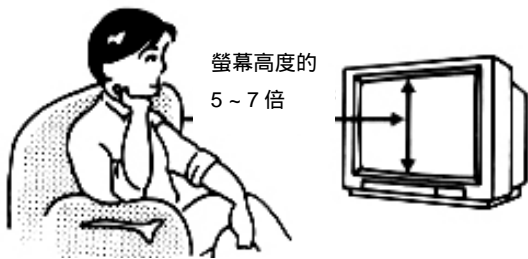

高度

螢幕比眼睛的高度略低一些的話，角度適當也不易疲勞。

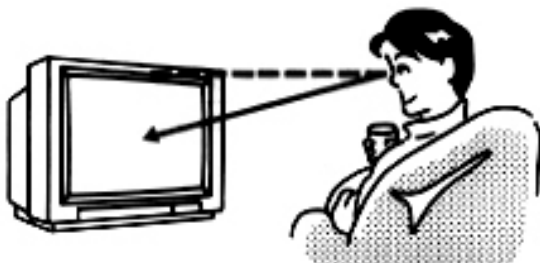

外殼的保養法

外殼、操作鍵盤部分使用了許多塑膠材料，請避免用汽油、稀釋劑等擦拭，這將會使其變質、褪色。不要噴灑殺蟲劑及揮發性物品。也不要讓橡膠、乙烯基製品長期與外殼接觸不動。由於塑膠內含有的可塑劑的作用，可能會成為變質、褪色的原因。請用法藍絨等軟布輕拭污垢。

太髒的話，請用布浸經過水稀釋了的中性洗劑絞乾後擦拭，最後再用乾布擦淨。



為能在觀看時眼睛不易疲勞

房間的明暗

房間較畫面過亮或過暗的話，都容易使眼睛產生疲勞。請於適當的明暗中觀看電視。另外，為了不使陽光直接照射在電視畫面上，請拉上窗簾。



偶而需要讓眼睛休息一下

連續長時間的觀看顯示器會使眼睛產生疲勞。請讓眼睛休息一下。



一年一次進行電視機內部的清掃

電視機內部積滿了灰塵長期不打掃的話，會成為火災及故障的原因。

一年一次進行電視機內部的清掃。特別是在潮濕的梅雨季節來臨之前進行的話，更為有效。機器內的清潔維護，務必請專業人員處理。



不要把電視機當成登高的踏腳

請不要踩到電視機上去。翻倒或踩壞都是很危險的。有幼兒的家庭尤其要注意不要讓孩子登上電視機。

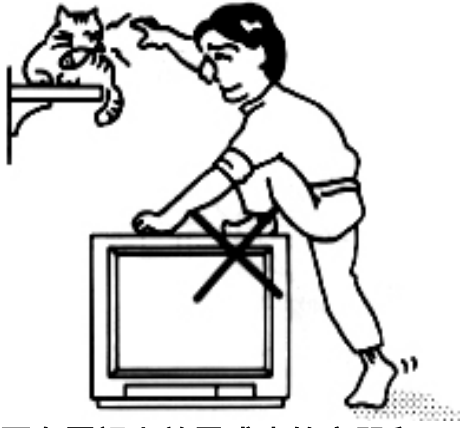

切記不要在電視上放置盛水的容器和沉重的東西

切記不要在電視機上放置花瓶、杯子、化妝品、藥品等盛有液體及水的容器。

水如果流入電視機內並且仍繼續使用的話，會引起火災、觸電和故障。萬一有水流入電視機內時，請把電源插頭從插座上拔下，再與服務人員連絡。

切記不要在電視機上放置用鐵做的擺件等沈重的東西，這會碰傷電視機外殼，萬一翻倒也將是很危險的。

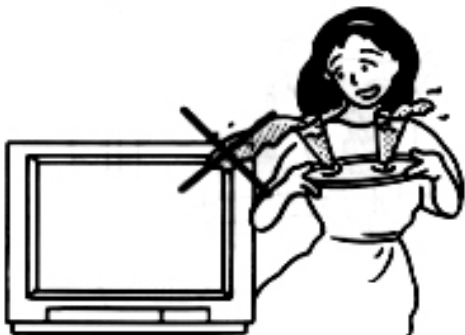

音量

請將聲音調整在不干擾他人的適當的音量上。

開始打雷時

一開始打雷，就請立即拔下電源插座上的插頭。這時切記不要去碰觸天線的引線。



長期不使用電視機時

外出、旅行等長期家中無人時，務請將電源插頭從插座上拔下以求安全。



電源線的使用

電源線在受了損傷、金屬線芯露出的情況下仍然繼續使用的話，會引起火災或觸電。

為避免危險，請注意下列事項：

切記不要在電源線上放置電視機、家具、地毯等重物。

也請注意因電線上午敷有地毯等而不小心又壓上重物。●要拔下插頭時，應拿住插頭拔下，而不要硬拉電線。

電源線要接近加熱器具時，請注意留出足夠的距離以避免碰觸。

萬一電源線有了破損，請去銷售店請求更換。

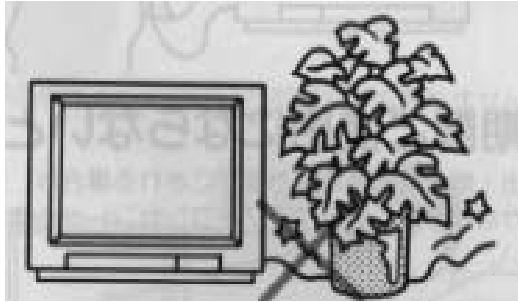

不要亂貼粘膠標籤和膠帶

這將會使顯像管和電視機外殼變色或受傷。

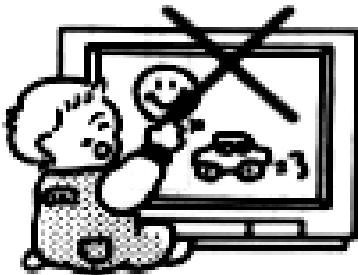

搬運移動時

請確認插頭已從插座上拔下、天線等外接線都已脫離了之後再搬動。

搬動時請注意不要碰撞，這將會引起故障。

請特別小心顯像管的表面。



防磁

請不要讓磁鐵、電鐘、帶有磁鐵的玩具靠近電視機受到磁性的影響，影像的顏色會紊亂、晃動

※ 喇叭靠近電視機使用時如果影像受到了影響，請改用防磁喇叭。

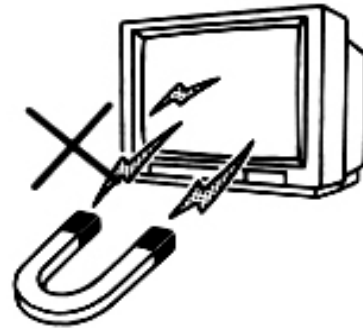

不要讓物品落入電視機內

請不要通過電視機的通風孔塞進或落入金屬類及易燃物品。在落入異物後仍繼續使用的話，會引起火災、觸電和故障。

有幼兒的家庭尤其要注意

萬一有異物落入機內時，請把電源插頭從插座上拔下，再與經銷商店連絡。



與其他設備相連接時

將電視機與其他設備組合使用時，請仔細閱讀電視機的使用說明書及其他設備的使用說明書，並遵從其各項指示。將電視機與其它設備組合使用時，請將電源開關關上以後再進行連接。

懷疑發生了故障時

下列情況不一定是發生故障，請人修理前自己再檢查一遍。

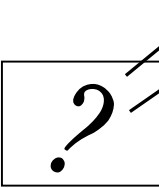
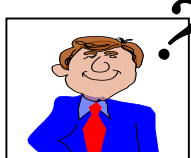
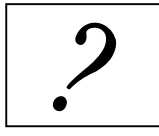
	這樣的時候	請檢查這些地方
電 視 機 的 問 題	 <p>沒有影像和聲音</p>	<ul style="list-style-type: none"> ● 電源插頭是否沒插好。
	 <p>有聲音沒影像</p>	<ul style="list-style-type: none"> ● 對比調整是否調到最小。
	 <p>顏色很淡 色調很差</p>	<ul style="list-style-type: none"> ● 彩色與天然色是否調的不正確。
	 <p>有影像沒聲音</p>	<ul style="list-style-type: none"> ● 音量調整是否調到最小或按了靜音鍵。
	 <p>有部分頻道沒有影像和聲音</p>	<ul style="list-style-type: none"> ● 在遙控器上的選台設定鍵是否重新設定。

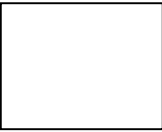
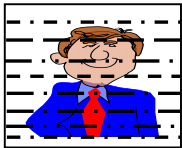
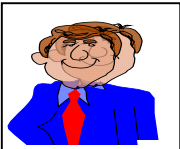
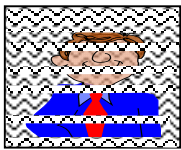
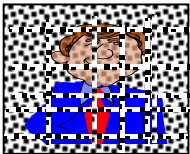
	這樣的時候	請檢查這些地方
天 線 的 問 題	 <p>沒有影像只有雜訊或藍背景</p>	<ul style="list-style-type: none"> ●天線是否脫落或短路。 ●電視機背面的天線是否接的正確。
	 <p>影像有斑點</p>	<ul style="list-style-type: none"> ●是否受到了汽車、摩托車、霓虹燈等的雜波干擾。請把天線架設在儘量遠離道路及霓虹燈的地方。
	 <p>有重影</p>	<ul style="list-style-type: none"> ●附近有高山、高大建築、樹木時，因受其反射波的影響，容易造成重影，請試著改變天線的高度及方向。
	 <p>出現橫紋</p>	<ul style="list-style-type: none"> ●是否收到了附近電視台或轉播台發出的干擾電波，調整天線的方向和高度多少能改善一些這種情況。
	 <p>影像有雪花並有雜音</p>	<ul style="list-style-type: none"> ●天線是否故障。 ●天線是否正確的接好了。 ●天線的方向是否改變。