

夏华 F2000 传真机使用中文说明书

目录

一、前言	3
二、安全注意事项及保养	4
三、整机外观及安装	6
3.1 整机外观	6
3.2 电话听筒的安装	6
3.3 电源、电话外线的安装	7
3.4 热敏纸的安装	7
四、系统总清	9
五、操作面板和传真机功能简介	10
5.1 操作面板简介	10
5.2 传真机主要功能简介	12
六、复印	13
6.1 准备文件	13
6.2 装入文件	14
6.3 改善副本质量	14
6.4 复印	15
七、传真机的设置	16
7.1 日期和时间设置	16
7.2 本机传真号设置	16
7.3 本机单位名称设置	17
7.4 音频/脉冲拨号切换设置	18
7.5 单触拨号键号码设置	18
7.6 编码拨号键号码设置	19
7.7 自动接收振铃次数设置	20

7.8 打印发送报告设置	20
7.9 查询已拨号码	21

八、电话的操作与使用

8.1 正常拨号	22
8.2 免提拨号	22
8.3 单键拨号	22
8.4 编码拨号	22
8.5 重拨	23

九、传真的操作与使用

9.1 发送传真	24
9.1.1 手动发送	24
9.1.2 定时发送	24
9.2 接收传真	25
9.2.1 手动接收	26
9.2.2 自动接收	26
9.2.3 遥控接收	27

十、传真机的报表打印

十一、传真机的故障排除

11.1 清除文稿堵塞	29
11.2 清除热敏纸堵塞	29
11.3 故障诊断指南	29
11.4 热敏纸的保存和处理	31

十二、简易操作流程图

十三、来电显示说明

附录

一、前言

感谢您购买我公司制造的该型号传真机！

传真机是一种集通信、电脑、微电子、光学、精密机械等技术于一体的高科技产品。正确的使用和保养您的传真机，能使机器设备保持最佳运作状态，发挥最大的效力。

本手册以精简通俗的语言，使您在最短的时间内学会使用并熟练掌握它。为了有效的使用该型号传真机和尽量简化操作，建议您在使用前仔细阅读本手册。

本手册已经过仔细的检查核对，但可能还存在一些错误，请您指出和指导。随着产品性能的不断改进和提高，本手册所述的某些内容可能与实际产品有所不同，恕不另行通知，敬请谅解！

本手册的解释权归我公司。

祝

吉祥如意

厦门厦华华佳通信科技有限公司

二、安全注意事项及保养

1. 避免直接高温、潮湿及灰尘。

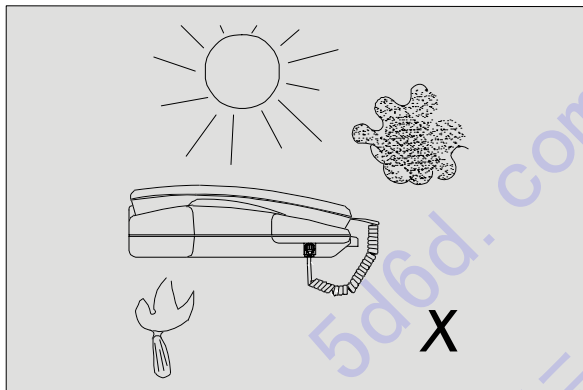

2. 使用单独的电源插座，不要将电源线连接在大功率机器的插座上，如空调、电冰箱等。

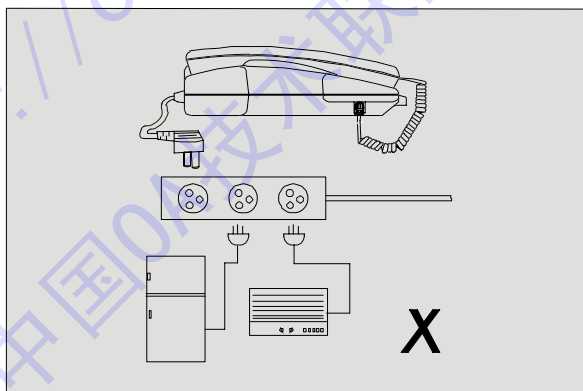

3. 避免电源线磨损或用重物压，以免引起电击。

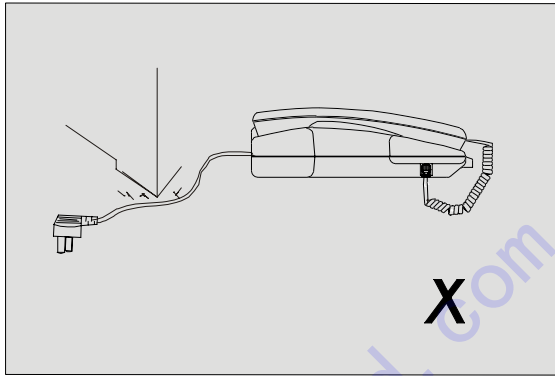

4. 使用 220V 、 50HZ 带有接地的交流电源。

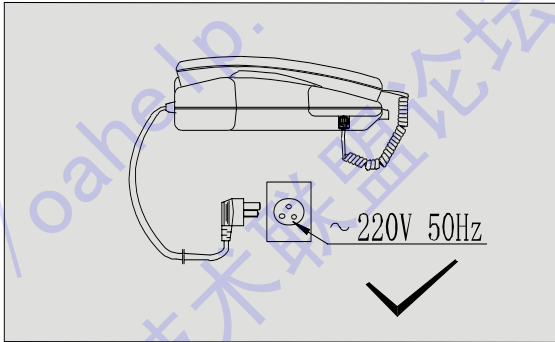

5. 只能在室内使用，防止雨淋，保持传真机干燥，不小心被弄湿，立即切断电源，把它擦干，或联络中心。

6. 在温度 5°C - $35^{\circ}\text{C} \pm 3^{\circ}\text{C}$ ，湿度 10-90% 下保存。

7. 用软布沾天然清洁剂擦机器，不要把清洁剂直接用在机器上。

8. 若机器出现故障，不要打开机器外壳。请与维修中心联系。

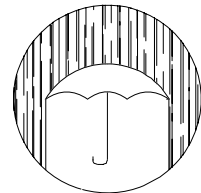

如果
维修

三、整机外观及安装

3.1 整机外观

3.1.1 正面

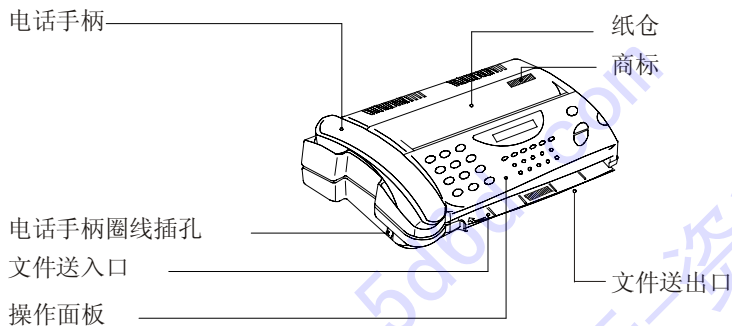

3.1.2 后面

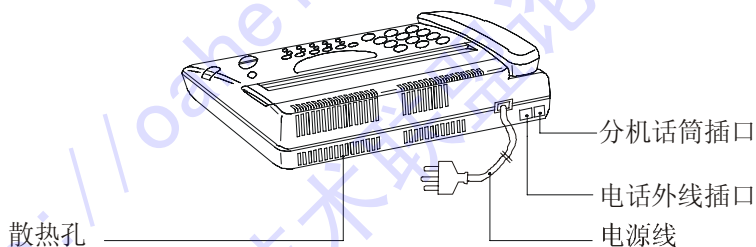

3.2 电话听筒的安装

如图所示，将电话听筒线两端插头分别插入传真机左侧电话插座及手柄插座上。

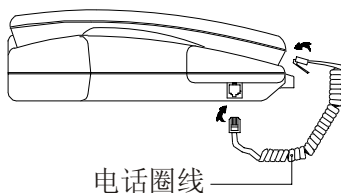

3.3 电源、电话外线的安装

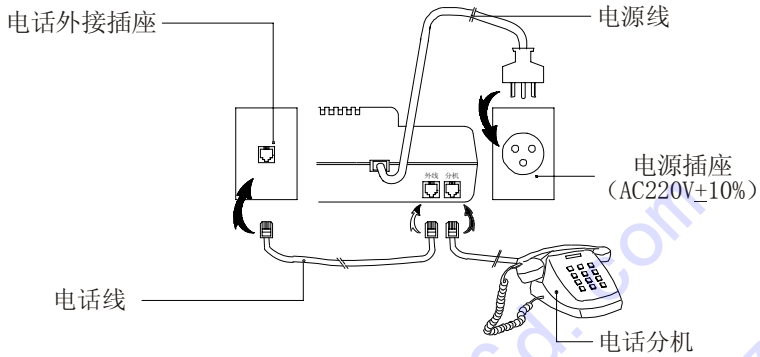

3.4 热敏纸的安装

A. 揭开储纸仓门盖，松开按擎

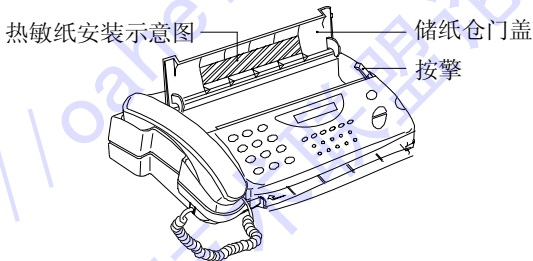

B. 将两片纸筒挡板分别卡入储纸仓里相应的槽中（选用宽为 216mm 的热敏纸，则不用装）

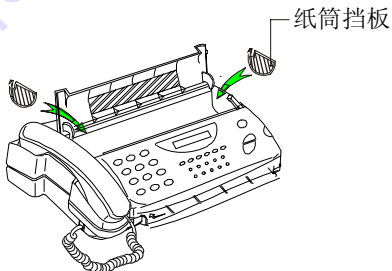

C. 揭开纸卷，剪去两角

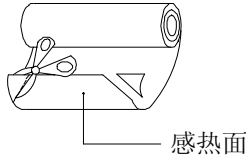

D. 将纸卷感热面朝上放入储纸仓内

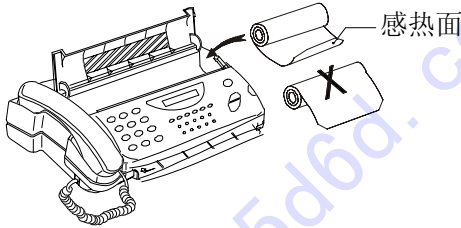

E. 把纸从打印胶辊下插入，再从打印胶辊上拉出一小节

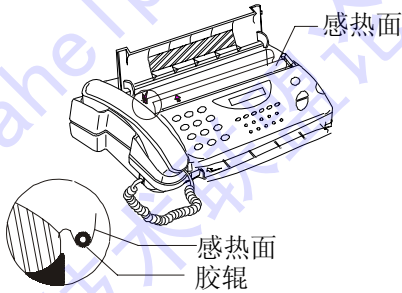

F. 将按擎压下，再将门盖盖上，安装完成



四、系统总清

安装好传真机之后，在第一次使用之前，请进行如下“系统总清”操作。

A. 按 1 次“传真/复印”键

B. 按 1 次“*”键

SetParaDefaults?

C. 按 1 次“确认”键

Are you sure ?

D. 按 1 次“确认”键

F-2000 V1.11

* 2004-05-26 *

CHKSUM: 8018

XOCECO HUAJIA

YHFAX

注：若机器出现不正常现象，请先进行系统总清，若还不能解决的话，请与我们的维修中心联系。另外，总清过程中出现的版本和时间会随软件的升级而变化，因此可能与上述不同。注意：系统总清会清除原来用户设定的信息而回到出厂设定状态。

五、操作面板和传真机功能简介

5.1 操作面板简介

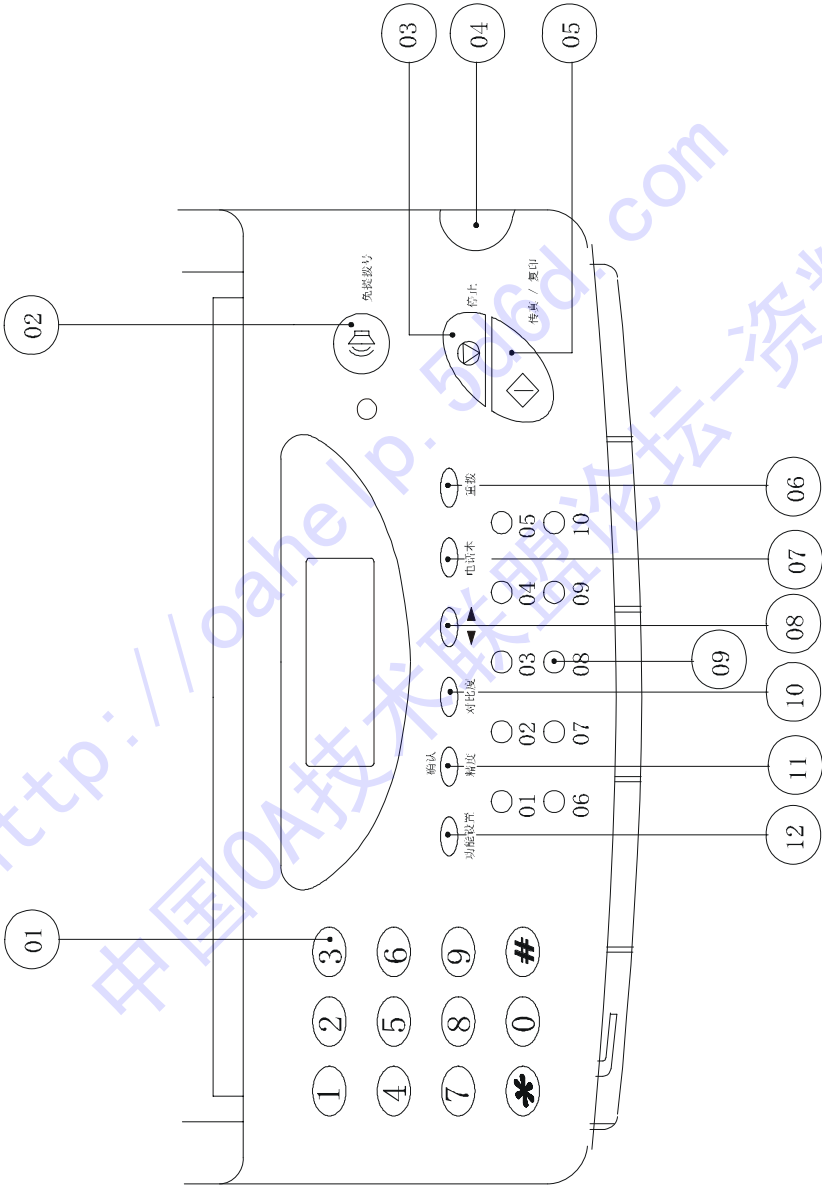

01. 数字按键

面板左侧的 12 个按键用来拨叫电话号码，也可作为参数及功能设置时的数字或字符输入。

02. “免提拨号”键

用来在不提起听筒的情况下完成拨号工作。

03. “停止”键

用来停止正在进行的各种工作，如：发送文件、接收文件、复印等。在功能设置时作“取消”键使用。

04. “退纸”按钮

按下“退纸”按钮，可将文稿直接从“文件送入口”取出。

05. “传真/复印”键

按下该键，可执行发送、接收和复印文件。

06. “重拨”键

按下该键，可重复拨出最近一次的拨号。

07. “电话本”按键

用来完成缩位拨号。

08. “◀▶”按键

用来移动光标及各操作菜单的翻滚显示。

09. “单触拨号”按键

面板中下侧十个“01-10”的每一个按键可拨叫已设置的电话号码。

10. “对比度”按键

按该键可调整对比度的设置。

11. “精度/确认”按键

在“文件送入口”有文件待发送或复印时，按该键可调整精度；

在“功能设置”中，可作为“确认”键使用。

12. “功能设置”按键

按该键可出现功能菜单。

5.2 传真机主要功能简介

显示已拨号码——本传真机可以显示最近 10 个已拨的电话号码及拨号时间,供用户查询

中文报表打印——本传真机采用全中文报表打印

定时发送——可以根据设定，在某一个时间自动拨号发送传真

断电接听——在断电情况下，可以正常接听电话

大容量电话号码库——10 个单触拨号、20 个编码拨号

遥控接收——可利用电话分机进行遥控接收

六、复印

6.1 准备文件

6.1.1 准备原稿

对方传真机收到的副本质量部分取决于发送的原文件质量，建议在发送文件之前作如下准备：

- 1) 文件字迹清晰，如打印件、复印件等；
- 2) 稿件纸张最好选用白色或浅色纸；
- 3) 文件上不得有书钉、回型针、大头针等装订物；
- 4) 文件上的墨迹、印章等应充分干燥；
- 5) 一般文件对比度设定在“Normal”，如果文件偏淡，可把对比度设定为“Dark”；如果文件偏浓，可把对比度设定为“Light”
- 6) 潮湿、不平整、复膜纸、非纸质、过薄、过厚的文件不宜直接发送，可用复印机复制的副本进行发送。

6.1.2 适于发送的文件

待发送文件最大宽度为 216 毫米（A4）；

待发送文件厚度范围为 0.05 毫米--0.15 毫米。

注意：为避免传真机卡纸，若文件有折叠、扭曲、撕破或纸片，请先用复印机复印副本。



6.2 装入文件

将文件字面朝上靠左边送入“文件送入口”，文件被自动吸进一段，液晶显示

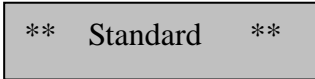

文件即装入完成，可以进行“发送或复印”。



6.3 改善副本质量

6.3.1 选择精度

每按一下“精度”键，机器按照如下模式循环转换：

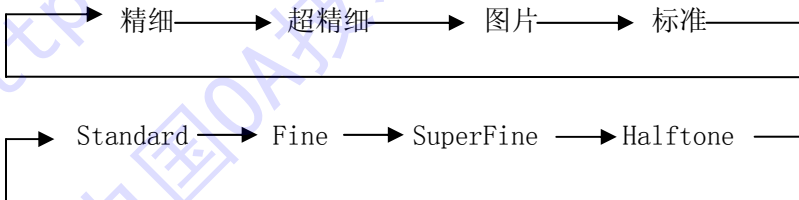

清晰文件请选择标准 (Standard)，字迹细小的文件请选择精细 (Fine) 或超精细 (SuperFine)，图像文件请选择图片 (Halftone)。

缺省设置为：Standard

6.3.2 选择对比度

A、每按一下“对比度”键,机器按照如下模式循环转换:



清晰文件请选择“Normal”，较淡的文件请择“Dark”，较深的文件请选择“Light”

C、缺省设置为：Normal

6.4 复印

A. 装入文件



B. 选择适当的精度和对比度

C. 按“传真/复印”键，机器开始复印文件。

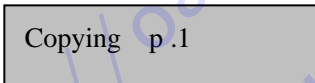

D. 复印完后回到待机状态。

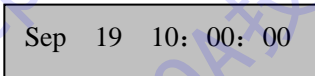

七、传真机的设置

7.1 日期和时间设置

A. 按 1 次“功能设置”键

XOCECO HUAJIA

B. 按 3 次“◀▶”键

Set Time & ID ?

C. 按 1 次“确认”键

Set Date_Clock ?

D. 按 1 次“确认键”

09—19—03 10:00

E. 按数字键依次输入月/日/年（后两位） 时：分

F. 按 1 次“确认”键进行确认，保存设置，再按“停止”键回到待机状态

Sep 19 10:00:00

7.2 本机传真号设置

A. 按 1 次“功能设置”键，按 3 次“◀▶”键

Set Time & ID ?

B. 按 1 次“确认”键，按 1 次“◀▶”键

Set local ID ?

C. 按 1 次“确认”键

8765432109876543

D. 按数字键依次输入本机的电话号码

E. 按 1 次“确认”键进行确认，保存设置后按“停止”键回到待机状态

7.3 本机单位名称设置

A. 按 1 次“功能设置”键，按 3 次“◀▶”键

Set Time & ID ?

B. 按 1 次“确认”键，按 2 次“◀▶”键

Set local name ?

C. 按 1 次“确认”键

-

D. 按数字键依次输入代表公司名称的信息，具体方法见下文的“用数字键盘输入字母的方法”，如输入“XOCECO”：

XOCECO

E. 按 1 次“确认”键进行确认，保存设置，再按“停止”键回到待机状态

注：时间、本机传真号及本机单位名称可连续设置。其中本机传真号及单位名称最多可输入 18 位号码或字符，如果输入错误，请先按“确认”键确认并返回上一级菜单，然后再进入，并重新进行设置。另外，在本机传真号设置时，“#”键代表的符号为“-”。

用数字键盘输入字母的方法：

找到标有想用字母的按键，重复按该键，直到显示屏上出现正确的字母，然后按“确认”键进行确认。如：要输入字形“0”，按数字键“6”（标有“MNO”）。每按一次，显示屏会显示不同的字符——首先是“6”，然后是“M”和“N”及“0”，显示“0”后按“确认”键进行确认。

有关字母和其相关数字键的对应如下：

键	数字/字符
0	0 (空格) # %
1	1 * , - ;
2	2 ABC
3	3 DEF
4	4 GHI
5	5 JKL
6	6 MNO
7	7 PQRS
8	8 TUV
9	9 WXYZ

7.4 音频/脉冲拨号切换设置

A. 按1次“功能设置”键，按4次“◀▶”键

Set Options ?

B. 按1次“确认”键

Dial Mode :TONE

C. 重复按“◀▶”键，显示“音频”和“脉冲”依此切换

Dial Mode: PULSE

D. 当显示您想要的拨号模式时，按 1 次“确认”键进行确认，保存设置，再按“停止”键回到待机状态

7.5 单触拨号键号码设置

A. 按 1 次“功能设置”键，按 6 次“◀▶”键

Set O.T.Dial ?

B. 按“确认”键

O.T.Dial NO. = _

C. 按单触拨号键 (01-10)，如按单触拨号键 01 键，再按 1 次“确认”键

D. 按数字键输入您想存储的电话号码（号码最长为 18 位），如：

05925713867

E. 当显示屏显示的电话号码正确时，按 1 次“确认”键

O.T.Dial NO. = _

F. 你可以重复步骤 C-E 继续进行单键拨号的电话号码设置。否则按“停止”键，回到待机状态。

7.6 编码拨号键号码设置

A. 按 1 次“功能设置”键，再按 5 次“◀▶”键

Set coded dial ?

B. 按 1 次“确认”键

Speed dial No : 0

C. 按数字键（00-19）输入您要存储电话号码所用的缩位拨号索引号，再按“确认”键进行确认。如输入 00 键

D. 按数字键输入您想要的存储的电话号码（号码最长为 18 位），如：

05925713867

E. 当显示屏显示的电话号码正确时，按“确认”键

Speed dial No: 0

F. 你可以重复步骤 C-E 继续进行缩位拨号的电话号码序设置。否则按“停止”键，回到待机状态。

7.7 自动接收振铃次数设置

A. 按 1 次“功能设置”键，按 4 次“◀▶”键

Set Options ?

B. 按 2 次“确认”键

Ring counts : 3

C. 按数字键选择您想要的振铃次数（最多 9 次），按“确认”键确认，保存设置，再按“停止”键回到待机状态。

7.8 打印发送报告设置

A. 按 1 次“功能设置”键，按 4 次“◀▶”键

Set Options ?

B. 按 3 次“确认”键

PrtTxReport: No

C. 重复按“◀▶”键，打印发送报告会交替出现开(Yes)和关(No)，选择您想要的方式后，按“确认”键确认，保存设置，再按“停止”键回到待机状态。

注：当您设置打印发送报告为开时，机器在每次发送完传真后都会打印出发送报告，其内容包括“电话号码、发送时间、页数及发送结果”。

7.9 查询已拨号码

A. 按1次“功能设置”键，按7次“◀▶”键

Display DialOut ?

B. 按1次“确认”键，显示最后一次已拨的号码，如：

09-19 10:0:00

5713867

C. 重复按“◀▶”键，已拨的号码会依次显示，最多可显示最近拨打的10个号码

八、电话的操作与使用

8.1 正常拨号

A. 摘下听筒, 此时传真通信灯亮, 按数字键拨打电话, 电话号码显示于显示屏上。电话号码可输入 64 位。

B. 用听筒通话。

C. 挂上听筒, 此时传真通信灯灭, 结束通话。

8.2 免提拨号

A. 按免提键, 此时传真通信灯亮, 按数字键拨打电话, 电话号码显示于显示屏上。

B. 听到对方应答时, 须提起听筒方可进行通话。

C. 通话结束, 挂上听筒, 此时传真通信灯灭。

8.3 单键拨号

摘下听筒或按免提键, 此时传真通信灯亮, 按某一单触拨号键 (01- 10), (如果不摘下听筒或按免提键, 直接按某一单触键也可以), 显示屏将显示该单触拨号键所存储的电话号码, 并自动拨打该号码. 如果该单触键无号码存储, 显示屏将显示:Unset .

8.4 编码拨号

A. 摘下听筒或按免提键, 此时传真通信灯亮, 按“电话本”键 (如果不摘下听筒或按免提键, 直接按“电话本”键也可)

B. 按按数字键(00-19)输入要拨打的缩位拨号的存储号, 再按“确认”键确认, 显示屏会显示该存储号存储的电话号码, 同时传真机自动拨出该号码. 如果没有设置, 则会显示“Unset”。

8.5 重拨

A. 重拨最近一次拨打的电话号码

摘下筒或按免提键，此时传真通信灯亮，按“重拨”键（如果不摘下听筒或按免提键，直接按“重拨”键也可以），最近一次拨打的电话号码显示于显示屏上，并自动拨打该号码。

B. 重拨最近十次已拨号码中的任何一个电话号码

按照 7.9 查询已拨号码的步骤，当查询到您想要重拨的号码时，按“重拨”键，此时传真机通信灯亮，该号码显示屏上，并自动拨打该号码。

九、传真的操作与使用

9.1 发送传真

9.1.1 手动发送

- A. 装入要发送的文件。
- B. 根据需要, 选择精度和对比度。
- C. 拨号, 呼叫对方。
- D. 当对方应答, 听到传真音时, 按“传真/复印”键后开始发送, (若不按“传真/复印”键, 机器也能识别接收传真信号, 自动发送传真)

Transmitting ...

此时, 传真通信灯亮, 机器开始扫描并传送文件内容, 显示屏显示发送页数及速率(若是拿起听筒进行拨号, 待传真开始后可把听筒放回原位)

MR V.29 9600

Sending page 1

- E. 在一页文件扫描结束时传真机发出连续的“嘟嘟”声提醒放入下一张文件以继续发送文件
- F. 当文件的最后一页已被成功传送后, 显示屏显示

09-19 10:00:00

- G. 而后返回到待机状态。

9.1.2 定时发送

- A. 装入要发送的文件
- B. 选择适合的精度和对比度。
- C. 按 1 次“功能设置”键, 按 2 次“◀▶”键

Delayed Send ?

D. 按 1 次“确认”键,显示目前时间

Time : 10:00

E. 按数字键输入要发送的时间一时 : 分, 如

Time : 15:30

F. 按 1 次“确认”键

Phone number :_

G. 按数字键输入电话号码

5713867

H. 按 1 次“确认”键确认

Delayed Tx 15:30

注：若要取消设置，则重新进入该菜单后，在输入电话时按“停止”键即可取消原有的设置。时间设定在 24 小时内，到了设定的时间，无论发送成功、不成功，该次设置都将不再有效。

9.2 接收传真

传真机具有自动和手动两种接收模式：电话铃响后，若是自动接收模式，则在振铃到设定的次数后，机器自动应答，进入传真接收状态；若是手动模式，须摘下听筒，按“传真/复印”键才能接收传真。

9.2.1 手动接收

电话铃响,响应对方的呼叫,若是传真,可按下“传真/复印”键,接收文件,机器显示:

Receiving

此时,传真通信灯亮,进入接收文件,显示接收页数及速率

MR V.29 9600

Receiving p.1

并开始打印在热敏纸上,全部收完后,显示屏显示:

09-19 10:00:00

而后返回到待机状态。

9.2.2 自动接收

A. 设置与取消自动接收

按1次“功能设置”键,按4次“◀▶”键

Set Options ?

按4次“确认”键

AutoReceive: No

重复按“◀▶”键,自动接收模式会交替出现开(Yes)和关(No),选择您想要的接收模式后,按“确认”键确认,保存设置,再按“停止”键回到待机状态。

缺省设置为:关(No)

B. 设置自动接收振铃次数(详见7.7)。

9.2.3 遥控接收

若您的传真机接有分机的话，当您使用分机时，对方要求您接收传真，您可以在分机电话上连续按两次“#”键，此时您可听到信号音，机器进入接收状态，同时可以挂机。

<http://oaheip.5d6d.com>
中国OA技术联盟论坛-资料网

十、传真的报表打印

您的传真机可以打印以下几种报告：

1. 打印参数报表

该报表列出用户设置的各参数的内容。

2. 打印电话号码表

该报表列出用户设置的 10 个单触键以及 20 个缩位编号所设置的电话号码。

3. 打印通信记录

该报表列出最后 30 次传真的通信结果记录，包括收、发类型、开始时间、传真号码、页数和通信结果。

打印报告清单的步骤如下：

A. 按 1 次“功能设置”键，按 1 次“◀▶”键



B. 按“确认”键，再按“◀▶”键选择报表类型



C. 选择报表后，按“确认”键，传真机开始打印报表

D. 打印完毕，传真机会自动回到待机状态

十一、传真机的故障排除

11.1 清除文稿堵塞

文件堵塞原因：文件放置错误、文件尺寸错误、文件纸张不规范等。

文件堵塞清除办法：按住“退纸按键”，小心拉出被卡住的文件。

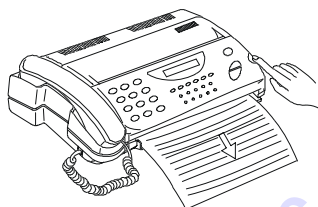

11.2 清除热敏纸堵塞

A. 打开储纸仓门盖，松开按擎

B. 取出被堵塞的纸卷

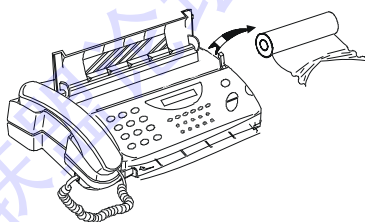
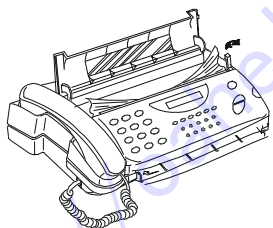

C. 剪去挤坏的部分

D. 重新装入纸卷

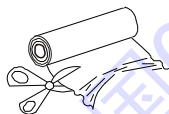

11.3 故障诊断指南

“机器不工作”在许多情况下原因和解决办法都很简单。您可在请维修人员来之前，根据以下列表检查您的机器。

问题	可能的原因
不显示	1) 检查核实插头是否插牢 2) 检查核实电源插座内是否有电
显示“无纸”	检查是否装有热敏纸
不拨号	电话线是否正确连接至传真机的“外线”接口
无法传送	1) 检查电话线是否正确连接至传真机的“外线”接口 2) 检查文稿是否卡住 3) 检查线路是否占线 4) 确认是否是接收方的问题
无法接收	1) 检查热敏纸是否卡住 2) 检查热敏纸是否用完 3) 确认是否是发送方的问题
对方接收到扭曲的图像	1) 电话线路的噪音所致，再重新传 2) 复印一下，看复印的效果，如果复印也会变形，那么传真机可能有问题
对方接收空白	检查文稿是否正面朝上
接收空白	1) 复印一下，如果复印也会空白，那么传真机可能有问题 2) 确认对方是否出错
接收的传真模糊	1) 确认对方文稿是否清晰 2) 检查复印效果
接收的传真变形	1) 电话线路的噪音所致，请对方重新传 2) 复印一下，看复印的效果，如果复印也会变形，那么传真机可能有问题

如果不能确认问题的原因，请将传真机系统总清一下，若仍然有问题，请与我们的维修中心联系。

11.4 热敏纸的保存和处理

所有接收的文件都是采用热敏纸打印技术记录在热敏纸上，这种纸对热和一些化学物都很敏感。为了保存热敏纸，建议注意以下几点：

- 1) 未启封的热敏纸应存放于阴凉干燥处，已启封的热敏纸应尽快使用。
- 2) 热敏纸不能与蓝色复写纸、塑料薄膜或塑料带接触；
- 3) 要长期保存接收的资料，可将热敏纸的内容用复印机复印副本；
- 4) 请勿将磁带放在热敏纸上，以防化学褪色

十二、简易操作流程图

按功能设置键

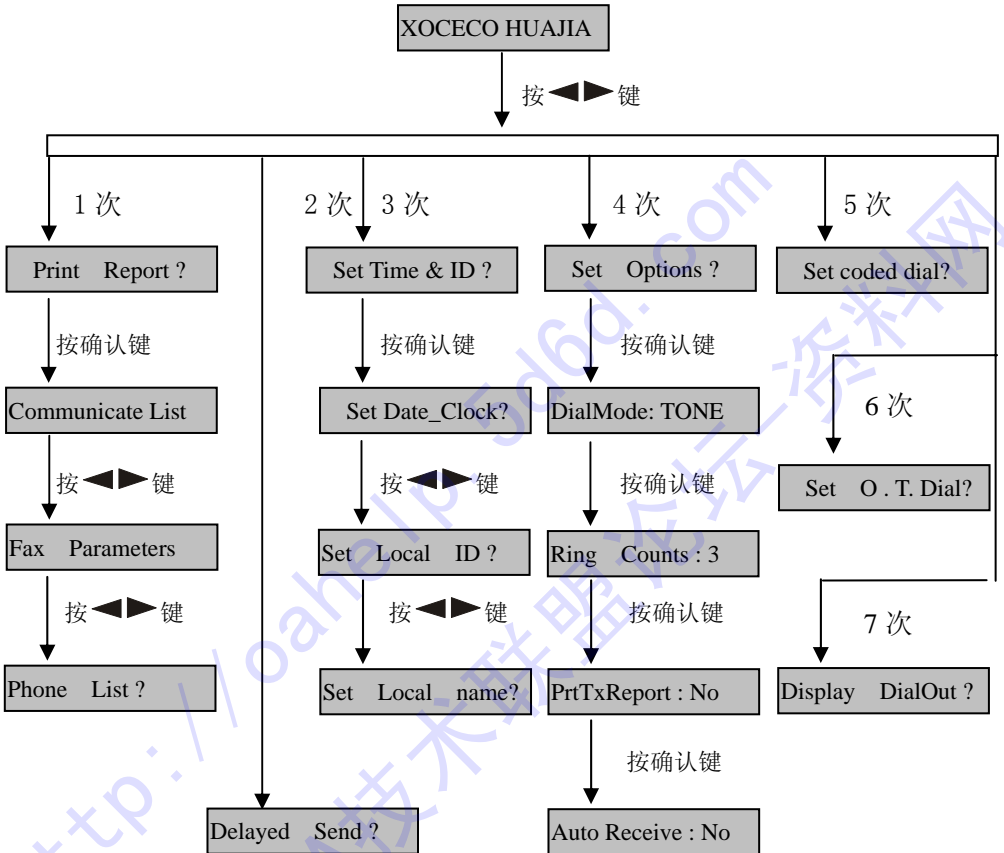

十三、来电显示说明

来电显示——本传真机具有来电显示功能，在来电时，可显示呼叫方式的电话号码，并且可以存储 10 个最近来电的电话号码。（适用于 FSK 方式，且线路需开通来电显示业务）

1. 来电显示电话号码查询

A. 按二次“功能键设置”，机器显示：

Display CID ?

B. 按一次“确认键”，显示来电的日期、时间及电话号码，存储显示如：

07/20 19: 30

05925687457

C. 按“◀▶”方向键可以查询存储的下一个来电信息。

D. 按“停止”键回到待机状态。

如机器内没有存储电话号码，则自动返回到待机状态。

2. 来电回拨功能

本机具有来电回拨功能，当你查到时某个要回拨的来电时，按一下“免提”键，机器自动将该号码拨出。

3. 清除来电显示电话号码

参照说明书中的第四章“系统总清”操作，使机器复位，则已存储的来电号码即被清除，但系统的其他设置也将被清除。

附录

技术规格

通讯线路：公用电话网（PSTN）

兼容性：ITU-T, G3

编码方式：MH, MR

扫描方式：接触式图像传感器（CIS）

打印方式：感热式热敏头打印（TPH）

调制解调器速度：9600/7200/4800/2400bps 自动降速

分辨率：水平方向：8.00 像素/毫米

垂直方向：3.85 线/毫米（标准）

7.70 线/毫米（精细）

15.4 线/毫米（超精细）

有效扫描宽度：210 毫米

有效打印宽度：216 毫米

色调灰度等级：64 级

电源：220V \pm 10%，50HZ

功耗：

复印：65W

传真：30W

待机：5 W

工作温度：5 $^{\circ}$ C \sim 35 $^{\circ}$ C \pm 3 $^{\circ}$ C

湿度范围：10% \sim 90%相对湿度

外形尺寸（长 \times 宽 \times 高）：308mm \times 218mm \times 68mm

净重量：2.3 千克

随机附件清单

电话听筒：1 只

电话听筒线：1 根

电话线：1 根

保修卡：1 张

热敏纸：1 卷

使用手册：1 本