



## Sistema de entretenimiento de DVD

# PKG-2100P

**MP3****DOLBY**  
DIGITAL  
2.0 Channel

### MANUAL DE FUNCIONAMIENTO

Lea el manual antes de utilizar este equipo.

---

**ALPINE ELECTRONICS MARKETING, INC.**

1-1-8 Nishi Gotanda  
Shinagawa-ku  
Tokyo 141-0031, Japan  
Phone 03-5496-8231

**ALPINE ELECTRONICS OF AMERICA, INC.**

19145 Gramercy Place  
Torrance, California 90501 U.S.A.  
Phone 1-800-ALPINE-1 (1-800-257-4631)

**ALPINE ELECTRONICS OF CANADA, INC.**

777 Supertest Road  
Toronto, Ontario M3J 2M9 Canada  
Phone 1-800-ALPINE-1 (1-800-257-4631)

**ALPINE ELECTRONICS OF AUSTRALIA PTY, LTD.**

161-165 Princess Highway, Hallam  
Victoria 3803, Australia  
Phone 03-8787-1200

**ALPINE ELECTRONICS GmbH**

Wilhelm-Wagenfeld-Straße 1-3,  
80807 München, Germany  
Phone 089-32 42 640

**ALPINE ELECTRONICS OF U.K., LTD.**

ALPINE House  
Fletchamstead Highway, Coventry CV4 9TW, U.K.  
Phone 0870-33 33 763

**ALPINE ELECTRONICS (BENELUX) GmbH**

Leuvensesteenweg 510-B6,  
1930 Zaventem, Belgium  
Tel.: 02-725 1315

**ALPINE ELECTRONICS FRANCE S.A.R.L.**

(RCS PONTOISE B 338 101 280)  
98, Rue de la Belle Etoile, Z.I. paris Nord II,  
B.P. 50016, 95945 Roissy Charles de Gaulle  
Cedex, France  
Phone 01-48638989

**ALPINE ITALIA S.p.A.**

Viale C. Colombo 8, 20090 Trezzano  
Sul Naviglio (MI), Italy  
Phone 02-484781

**ALPINE ELECTRONICS DE ESPAÑA, S.A.**

Portal de Gamarra 36, Pabellón, 32  
01013 Vitoria (Alava)-APDO 133, Spain  
Phone 945-283588



# Índice

## Manual de instrucciones



### ADVERTENCIA

<b>ADVERTENCIA</b> .....	<b>3</b>
<b>PRECAUCIÓN</b> .....	<b>3</b>
<b>PRECAUCIONES</b> .....	<b>4</b>
<b>Discos reproducibles en esta unidad</b> ....	<b>5</b>

### Primeros pasos

Si se utiliza el control remoto.....	7
Sustitución de las pilas del control remoto .....	7
Monitor de techo .....	8
Control remoto .....	8
Cuadro de funciones del control remoto .....	9

### Funcionamiento básico

Encender/apagar la unidad .....	10
Carga y descarga de discos.....	10
Función de silenciamiento de audio .....	10
Ajuste del volumen.....	11
Cambio de función .....	11
Selección del brillo de la iluminación de fondo .....	11
Cambio instantáneo del ecualizador visual .....	11

### Control de dispositivos

Memorización del control de dispositivos .....	11
Selección del nombre de la fuente desde el control remoto .....	11

### DVD

Reproducción .....	12
Detención de la reproducción (PRE-STOP)....	12
Detención de la reproducción.....	12
Avance rápido/Retroceso rápido .....	13
Búsqueda del inicio de capítulos o pistas-(archivos).....	13
Visualización de la lista de menús de carpetas/archivos.....	13
Selección de carpetas .....	13
Pausa.....	13

Reproducción cuadro a cuadro .....	14
Reproducción a cámara lenta .....	14
Búsqueda por número de título/carpeta.....	14
Búsqueda directa por número de capítulo, de pista o de archivo .....	14
Repetición de la reproducción de capítulo/pista/título .....	15
Cambio de pistas de audio.....	15
Cambio del ángulo .....	15
Cambio de los subtítulos (idioma) .....	15
Visualización de estado del disco.....	16

### Control DVB-T.....16

### Configuración del monitor

Ajuste de la imagen .....	17
Funcionamiento del ecualizador visual .....	17
Ajuste del brillo .....	17
Ajuste de la densidad del color.....	17
Ajuste del matiz.....	18
Ajuste del contraste .....	18
Ajuste de la nitidez .....	18
Restablecimiento del ajuste de imagen.....	18
Ajuste de audio y pantalla .....	18
Ajuste del nombre de función .....	19
Ajuste del control de nivel automático.....	19
Ajuste de los modos de pantalla.....	19
Ajuste del sistema de TV.....	19
Ajuste de la señal de vídeo .....	19
Ajuste del control del sistema .....	20
Ajuste del transmisor IR.....	20
Ajuste del modulador FM.....	20
Ajuste de la frecuencia de radio FM.....	20
Ajuste del atenuador .....	20
Ajuste del nivel bajo del atenuador .....	20
Ajuste de los tonos acústicos.....	20
Ajuste de reproducción automática del DVD.....	20
Restablecimiento de los valores predeterminados de fábrica.....	20

## Configuración del reproductor

### de DVD

Opciones de configuración .....	21
Elementos de configuración .....	21
Configuración del idioma .....	21
Ajuste del código de país.....	22
Ajuste del nivel de clasificación (control paterno) .....	22
Cambio de contraseña .....	22
Reproducción directa del contenido principal .....	22
Ajuste del nivel de clasificación (control paterno) .....	22
Cambio del color de fondo .....	22
Ajuste de la pantalla de TV .....	23
Ajuste del sistema de TV.....	23
Recuperación de la configuración inicial .....	23
Reproducción de datos MP3/DivX® .....	23
Ajuste de datos comprimidos de reproducción .....	23
Ajuste de reproducción simultánea .....	23
Ajuste de la hora para la reproducción de imágenes fijas.....	23
Ajuste de la pantalla .....	24
Ajuste para vídeo bajo demanda DivX® .....	24

## Información

Lista de códigos de idiomas .....	29
Lista de códigos de país .....	30
En caso de dificultades .....	32
Indicación del sistema .....	33
Accesorios .....	34

## Auriculares inalámbricos

Receptores de auriculares.....	24
Funcionamiento.....	24
Instalación de las pilas.....	24

---

## Instalación y conexiones

### ADVERTENCIA

<b>ADVERTENCIA.....</b>	<b>25</b>
<b>PRECAUCIÓN .....</b>	<b>25</b>
<b>PRECAUCIONES .....</b>	<b>25</b>
Conexiones.....	26
Lado de montaje .....	27
Cable de luz de techo .....	27
Conexiones del sistema .....	28

# Manual de instrucciones

## ADVERTENCIA

### ADVERTENCIA

Este símbolo indica que las instrucciones son importantes. Si no se tienen en cuenta, podrían producirse lesiones o la muerte.

#### **NO MIRE EL VÍDEO MIENTRAS CONDUCE.**

El conductor puede distraer su atención de la carretera mientras mira el vídeo y ocasionar un accidente.

#### **NO REALICE NINGUNA OPERACIÓN QUE PUEDA DISTRAER SU ATENCIÓN Y COMPROMETER LA SEGURIDAD DURANTE LA CONDUCCIÓN DEL VEHÍCULO.**

Las operaciones que requieren su atención durante más tiempo sólo deben realizarse después de detener completamente el vehículo. Estacione el vehículo en un lugar seguro antes de realizar dichas operaciones. De lo contrario, podría ocasionar un accidente.

#### **MANTENGA EL VOLUMEN A UN NIVEL QUE NO LE IMPIDA ESCUCHAR LOS SONIDOS DEL EXTERIOR MIENTRAS CONDUCE.**

De lo contrario, podría ocasionar un accidente.

#### **REDUZCA AL MÁXIMO LA VISUALIZACIÓN DE LA PANTALLA MIENTRAS CONDUCE.**

El conductor puede distraer su atención de la carretera mientras mira la pantalla y ocasionar un accidente.

#### **NO DESMONTE NI ALTERE LA UNIDAD.**

Si lo hace, podrá ocasionar un accidente, un incendio o una descarga eléctrica.

#### **UTILICE LA UNIDAD SOLAMENTE EN VEHÍCULOS QUE TENGAN 12 VOLTIOS CON NEGATIVO A TIERRA.**

(Consulte a su distribuidor en caso de duda.) De no ser así, podría ocasionar un incendio, etc.

#### **MANTENGA LOS OBJETOS PEQUEÑOS COMO LAS PILAS FUERA DEL ALCANCE DE LOS NIÑOS.**

La ingestión de estos objetos puede provocar lesiones graves. Si esto ocurre, consulte a un médico inmediatamente.

#### **UTILICE EL AMPERAJE CORRECTO CUANDO CAMBIE FUSIBLES.**

De lo contrario, puede producirse un incendio o una descarga eléctrica.

#### **NO OBSTRUYA LOS ORIFICIOS DE VENTILACIÓN O LOS PANELES DEL RADIADOR.**

Si los bloquea, el calor podría acumularse en el interior y producir un incendio.

#### **UTILICE ESTE PRODUCTO CON APLICACIONES MÓVILES DE 12 V.**

Si se emplea para otra aplicación distinta de la prevista, podría producirse un incendio, una descarga eléctrica u otras lesiones.

#### **NO INTRODUZCA LAS MANOS, LOS DEDOS NI OTROS OBJETOS EXTRAÑOS EN LAS RANURAS DE INSERCIÓN O EN LAS ABERTURAS.**

Si lo hiciera, podría sufrir heridas u ocasionar daños al equipo.

#### **INSTALE LA UNIDAD CORRECTAMENTE PARA QUE EL CONDUCTOR NO PUEDA VER EL VIDEO/ TELEVISOR A MENOS QUE EL VEHÍCULO SE ENCUENTRE PARADO Y SE HAYA ACCIONADO EL FRENO DE MANO.**

Ver el TV/vídeo mientras se conduce se considera peligroso (y es ilegal en varios países). Podría distraer su atención y provocar un accidente. Si el producto no se instala correctamente, el conductor podrá ver la TV/vídeo mientras conduce y su atención quedará perturbada, lo que puede provocar un accidente. El conductor y otras personas pueden resultar gravemente heridos.

### PRECAUCIÓN

Este símbolo indica que las instrucciones son importantes. Tenga en cuenta estos símbolos para evitar heridas o daños a la propiedad material.

#### **DEJE DE USAR LA UNIDAD INMEDIATAMENTE SI APARECE ALGÚN PROBLEMA.**

En caso contrario, podría sufrir lesiones u ocasionar daños al producto. Lleve la unidad a un distribuidor Alpine autorizado o al Centro de servicio Alpine más próximo para repararla.

#### **NO MEZCLE PILAS NUEVAS CON VIEJAS. INSÉRTELAS CON LAS POLARIDADES CORRECTAMENTE ORIENTADAS.**

Cuando las inserte en su compartimento, asegúrese de colocarlas con las polaridades (+ y -) como se indica. La rotura o la fuga de sustancias químicas de las pilas podría ocasionar un incendio o lesiones.

#### **PRECAUCIÓN**

**PRECAUCIÓN – Radiación láser al abrirse – NO MIRE FIJAMENTE EL HAZ DE LUZ.**

(Lado inferior del reproductor)

# PRECAUCIONES

## Limpieza del producto

Limpie el producto periódicamente con un paño suave y seco. Para limpiar las manchas más difíciles, humedezca el paño únicamente con agua. Cualquier otro líquido puede disolver la pintura o deteriorar el plástico.

## Temperatura

No ponga en funcionamiento la unidad a una temperatura ambiente superior a +70°C o inferior a -20°C.

## Condensación de humedad

Usted puede escuchar fluctuaciones en el sonido de reproducción de un disco compacto debido a la condensación de humedad. Cuando suceda esto, extraiga el disco del reproductor y espere aproximadamente una hora hasta que se evapore la humedad.

## Sustitución de fusibles

Al sustituir los fusibles, el fusible de repuesto debe ser del mismo amperaje que el mostrado en el porta fusibles. Si los fusibles se funden más de una vez, compruebe con cuidado todas las conexiones eléctricas en busca de posibles cortocircuitos. Además debería hacer que comprobaran el regulador de voltaje del vehículo.

## Disco dañado

No intente reproducir discos rayados, agrietados o dañados. La reproducción de un disco en malas condiciones podría dañar el mecanismo de reproducción.

## Mantenimiento

Si tiene problemas, no intente reparar la unidad usted mismo. Devuélvala a su proveedor Alpine o a la estación de servicio Alpine más cercana para que se la reparen.

## Características del Panel LCD

- Después de apagar el sistema, permanecerá temporalmente en pantalla una ligera imagen fantasma. Se trata de un peculiar efecto de la tecnología LCD y es normal.
- Con temperaturas bajas, la pantalla puede perder algo de contraste de forma temporal. Después de un corto período de calentamiento, recuperará la normalidad.
- El panel LCD se fabrica utilizando una tecnología de fabricación de una precisión extremadamente alta. Su nivel de píxel eficaz es de más del 99,99%. Esto significa que el 0,01% de los píxeles podría estar siempre activado o desactivado.

## Uso de auriculares inalámbricos

Si la toma ACC o la fuente de alimentación del monitor está apagada, se emite un sonido fuerte a través de los auriculares. Asegúrese de retirar los auriculares inalámbricos de los oídos antes de apagar el monitor.

## No intente realizar nunca lo siguiente

No sujete ni tire del disco mientras esté insertándose en el reproductor mediante el mecanismo de carga automática. No intente insertar un disco en el reproductor mientras la alimentación del mismo esté desconectada.

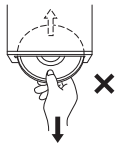

## Inserción de los discos

Su reproductor solamente aceptará un disco cada vez para su reproducción. No intente cargar más de un disco.

Asegúrese de que la cara de la etiqueta esté hacia arriba cuando inserte el disco. Pulse  para expulsar cualquier disco que esté mal insertado.

La reproducción de un disco al conducir por una carretera muy accidentada puede provocar saltos del sonido, pero el disco no se rayará ni se dañará el reproductor.

## Discos nuevos

Como medida de protección para evitar que el disco se atasque, pulse  para extraer cualquier disco que tenga la superficie irregular o que esté insertado de forma incorrecta. Cuando se inserte un disco nuevo en el reproductor y se expulse después de la carga inicial, utilice un dedo para comprobar los bordes del orificio central y de la periferia. Si nota abultamientos o irregularidades, es posible que el disco no pueda cargarse apropiadamente. Para eliminar los abultamientos, frote el borde interior del orificio central y de la periferia con un bolígrafo u otro objeto similar, y después inserte de nuevo el disco.

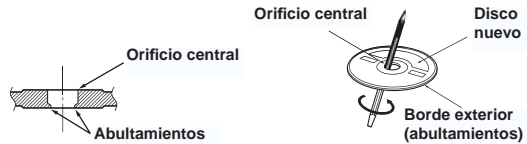

## Discos de forma irregular

Asegúrese de utilizar solamente discos de forma redonda en esta unidad y nunca utilice ningún otro disco de forma especial.

El uso de discos de forma especial puede causar daños al mecanismo.



## Ubicación de la instalación

Asegúrese de no instalar el PKG-2100P en un lugar sometido a:

- Luz solar directa ni calor
- Gran humedad y agua
- Polvo excesivo
- Vibraciones excesivas

## Manejo correcto

No deje caer el disco mientras lo maneja. Agarre el disco de forma que no queden huellas dactilares sobre la superficie. No adhiera cinta, papel ni etiquetas adhesivas en el disco. No escriba en éste.

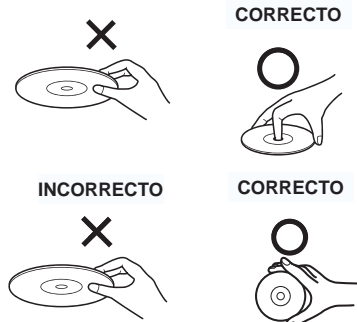

## Limpieza de los discos

Las huellas dactilares, el polvo, o la suciedad de la superficie de los discos podrían hacer que el reproductor saltase las pistas. Para la limpieza rutinaria, frote la superficie de reproducción con un paño suave y limpio del centro hacia los bordes. Si la superficie está muy manchada, humedezca un paño suave y limpio en una solución de detergente neutro y frote el disco.



## Accesorios para discos

En el mercado hay disponibles diversos accesorios para proteger la superficie del disco y mejorar la calidad del sonido.

No obstante, la mayor parte de ellos afectan al grosor o al diámetro del disco. El uso de tales accesorios puede ocasionar problemas de funcionamiento. Se recomienda no emplearlos en los discos utilizados en reproductores de DVD Alpine.



Lámina transparente



Estabilizador de disco

# Discos reproducibles en esta unidad

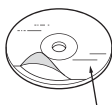
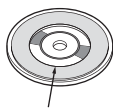
## Discos reproducibles

En esta unidad pueden reproducirse los discos que figuran en la lista siguiente.

	Marca (logotipo)	Contenido grabado	Tamaño del disco
DVD de vídeo		Audio + Vídeo	12 cm.*
CD de música		Audio	12 cm.
DivX®		Audio + Vídeo	12 cm.

\* Compatible con disco DVD de dos capas

En esta unidad pueden reproducirse los discos que figuran en la lista inferior.

	CD-R/ CD-RW	DVD-R/ DVD-RW	DVD+R/ DVD+RW
Formato CD	○		
Formato MP3 ("mp3")	○	○	○
Formato JPEG ("jpg", "jpeg", "jpe")	○	○	○
Formato DVD de vídeo		○	○
Formato DivX ("avi", "divx")	○	○	○
Formato ASF ("asf")	○	○	○

- Los discos sin finalizar no se pueden reproducir.

## Discos que no pueden ser reproducidos

DVD-ROM, DVD-RAM, CD-ROM, CD de fotos, etc.

## Número de región de DVD

### (número de región reproducible)

Todos los discos tienen un número de región. Este reproductor de DVD puede reproducir discos configurados en cada región. Compruebe su número de región en el cuadro que se indica a continuación.

Región	Países
	Todas las regiones
	Estados Unidos, Canadá
	Europa, incluida Francia, Grecia, Turquía, Egipto, Arabia, Japón y Sudáfrica
	Corea, Tailandia, Vietnam, Borneo e Indonesia
	Australia y Nueva Zelanda, México, el Caribe y Sudamérica
	India, África, Rusia y países de la antigua Unión Soviética

## Uso de discos compactos (CD/CD-R/CD-RW)

Si utiliza discos compactos sin especificar, no es posible garantizar un funcionamiento correcto. Puede reproducir discos CD-R (CD grabable)/CD-RW (CD regrabable) que se han grabado sólo en dispositivos de audio. También es posible reproducir discos CD-R/CD-RW que contengan archivos de audio de formato MP3/JPEG/ASF/DivX®.

- Algunos de los siguientes discos pueden no reproducirse en esta unidad:  
Discos defectuosos, discos con huellas dactilares, discos expuestos a la luz del sol o a temperaturas extremas (por ejemplo, discos que se hayan dejado dentro del coche o dentro de la unidad), discos grabados en condiciones inestables, discos con errores de grabación o en los que se haya intentado regrabar, discos protegidos contra copia que no se ajusten a los estándares de CD de audio.
- Utilice discos con archivos MP3/JPEG/ASF/DivX® escritos en el formato compatible con esta unidad. Para obtener más información, MP3: consulte las páginas 17 y 18, DivX®/JPEG/ASF consulte la página 28.

Para clientes que utilizan CD-R/CD-RW:

- Si no se puede reproducir un CD-R/CD-RW, asegúrese de que la última sesión de grabación se cerró (finalizó).
- Finalice el CD-R/CD-RW si es necesario y vuelva a intentar reproducirlo

## Manejo de discos compactos (CD/CD-R/CD-RW)

- No toque la superficie.
- No exponga el disco a la luz solar directa.
- No adhiera etiquetas ni adhesivos.
- Limpie el disco cuando tenga polvo.
- Compruebe que no haya abolladuras en el disco.
- No utilice accesorios para discos disponibles en el mercado.

**No deje el disco en el automóvil o en la unidad durante mucho tiempo.**

**No exponga nunca el disco a la luz solar directa.**

El calor y la humedad pueden dañar el disco y puede que no sea posible reproducirlo de nuevo.

## Uso de discos DVD-R/DVD-RW

- Esta unidad sólo es compatible con discos grabados en el modo DVD vídeo. No se pueden reproducir los discos grabados en el modo DVD VR.
- Tenga en cuenta que los discos no finalizados (procesados para unidades de DVD que sólo permiten la reproducción) no se pueden reproducir en esta unidad de DVD.
- Es posible que no se puedan reproducir algunos discos, dependiendo del dispositivo de grabación. (Esta unidad tiene una función de protección frente a copias. Los discos copiados de forma ilegal no se reproducirán. Algunos archivos grabados con un software mediante un sistema de grabación inadecuado pueden ser reconocidos como copias ilegales.)
- En los casos siguientes, el disco no puede ser reproducido en esta unidad: discos grabados en algunas grabadoras de DVD, discos de forma irregular, discos defectuosos, discos sucios, cuando la lente lectora de este reproductor de DVD está sucia o cuando se condensa humedad en el interior de la unidad.
- Asegúrese de seguir todas las precauciones incluidas en sus discos DVD-R/DVD-RW.
- No pegue etiquetas, sellos o cinta adhesiva en el lado de la etiqueta de DVD-R/DVD-RW.
- En comparación con los discos normales, los DVD-R/DVD-RW se ven más afectados por el calor, la humedad y la luz solar directa. Si se dejan en el interior de un coche, etc., pueden resultar dañados y no reproducirse en esta unidad.

## Terminología de los discos

### Título

Si se programan títulos para el DVD, estos constituyen las unidades más grandes de división de la información grabada en el disco.

### Capítulo

Cada título puede a su vez estar dividido en partes más pequeñas denominadas capítulos. Estos pueden ser escenas específicas o selecciones musicales.

- Este producto incorpora tecnología de protección de derechos de autor amparada en patentes estadounidenses y otros derechos de propiedad intelectual. El uso de esta tecnología de protección de los derechos de autor debe ser autorizado por Rovi Corporation, y está destinado para uso doméstico y otros usos de miras limitadas a menos que sea autorizado por Rovi Corporation. Se prohíbe ingeniería inversa o desmontaje.
- Fabricado bajo licencia de Dolby Laboratories. "Dolby", "Pro Logic" y el símbolo de la doble D son marcas comerciales de Dolby Laboratories.
- "DTS" es una marca comercial registrada de DTS, Inc. y "DTS 2.0" es una marca comercial de DTS, Inc.
- "Tecnología de codificación de audio MPEG Layer-3 con licencia de Fraunhofer IIS y Thomson"
- "El suministro de este producto sólo incluye una licencia para uso personal y no comercial, y no incluye licencia ni implica derecho alguno para utilizar el presente producto en emisiones comerciales (es decir, que generen beneficios) en tiempo real (terrestre, satélite, cable y/o cualquier otro medio), emisiones por Internet (streaming), intranets u otras redes o sistemas de distribución de contenido electrónico (como aplicaciones de audio de pago o por demanda). Es necesaria una licencia independiente para dicho uso. Para más información, visite la página <http://www.mp3licensing.com>".



# Primeros pasos

## Si se utiliza el control remoto

- Apunte el control remoto hacia el sensor a una distancia de 2 metros.
- Es posible que no se pueda utilizar el control remoto si el sensor de éste está expuesto a la luz solar directa.
- El control remoto es un dispositivo de precisión pequeño y ligero. Para evitar daños, corta duración de la pila, errores operativos y un mal funcionamiento, tenga en cuenta lo siguiente.
  - No someta el control remoto a golpes.
  - No se lo meta en el bolsillo del pantalón.
  - Manténgalo lejos de alimentos, humedad y suciedad.
  - No lo exponga a la luz solar directa.

*Antes de utilizar el control remoto por primera vez, tire de la cinta de plástico.*

## Sustitución de las pilas del control remoto

Tipo de pilas: Pilas tipo AAA o equivalente.

### 1 Apertura del compartimento de las pilas

Tire de la cubierta de las pilas y a la vez presione en la dirección de la flecha.

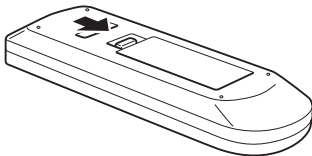

### 2 Sustitución de las pilas

Ponga la pila en el compartimento con el indicador (+) hacia arriba tal y como se muestra en la ilustración.

- *Introducir la pila en la dirección inversa podría provocar un mal funcionamiento.*

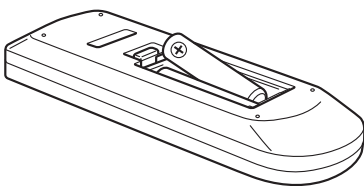

### 3 Cierre de la cubierta

Deslice la cubierta como se indica en la ilustración hasta que se escuche un clic.

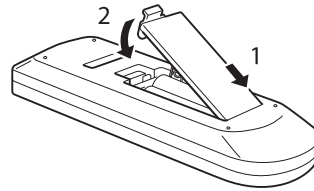

## Advertencia

**NO REALICE NINGUNA OPERACIÓN QUE PUEDA DISTRAER SU ATENCIÓN Y COMPROMETER LA SEGURIDAD DURANTE LA CONDUCCIÓN DEL VEHÍCULO.**

Las operaciones que requieren su atención durante más tiempo sólo deben realizarse después de detener completamente el vehículo. Estacione el vehículo en un lugar seguro antes de realizar dichas operaciones. De lo contrario, podría ocasionar un accidente.

## Monitor de techo

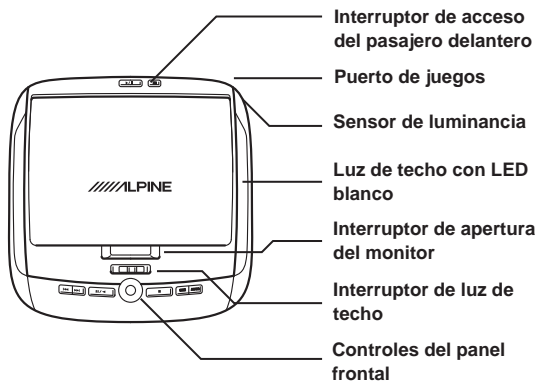
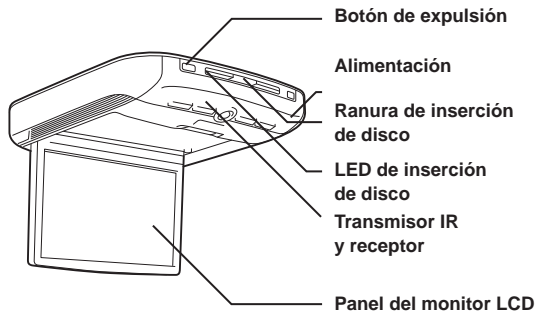

### Panel del monitor LCD

Esto es un LCD Active Matrix de 10.2 pulgadas, Wide VGA. Además, incorpora un transmisor de auriculares inalámbricos por infrarrojos situado en la parte superior del panel LCD.

### Botón de apertura del monitor

Pulse el botón de apertura del monitor para liberar el panel del monitor. El panel se desplegará ligeramente permitiendo una apertura completa de 90 grados o superior. Para cerrarlo, presione con firmeza la parte posterior del panel del monitor LCD hacia la carcasa hasta que se escuche un clic.

### Luz de techo con LED blanco

La conexión de la luz de techo con LED blanco tiene polaridad. Tenga cuidado al instalar el monitor. Consulte la sección Conexión de luz de techo (Página 27).

### Interruptor de luz de techo

El interruptor de luz de techo enciende/apaga la luz de techo. Cuando el interruptor está en la posición Puerta, se enciende la luz de techo si la puerta se encuentra abierta.

### Controles del panel frontal

Un botón azul se ilumina cuando la fuente de alimentación principal del monitor de techo está encendida. Se puede controlar el monitor de techo del DVD y otros dispositivos utilizando estos botones.

### Botones de control del pasajero delantero

**FM** : Interruptor de encendido y apagado del modulador FM  
El sonido del monitor del DVD se transmite al sintonizador FM de la radio cuando el botón FM está activado. La radio debe sintonizarse en la frecuencia adecuada. Debe conectarse la función del transmisor de FM en el menú del sistema para poder utilizar el modulador FM.

**▶ / ||** : Interruptor de reproducción/pausa y encendido  
El pasajero delantero puede reproducir o pausar el DVD. También permite encender la unidad. La unidad puede apagarse manteniendo pulsado este interruptor.

### Transmisor y receptor IR

El transmisor IR envía el sonido a los auriculares. El receptor IR recibe la señal del control remoto.

### Botón de expulsión

Si pulsa el botón de expulsión se extrae el disco. Si la llave de encendido está en la posición ACC u ON, se puede extraer un disco incluso si se apaga la unidad.

### LED de inserción de disco

Cuando hay un disco en el reproductor de DVD y la unidad está funcionando, se encenderá la luz LED de inserción de disco.

## Control remoto

RUE-4159 es un control remoto universal que funciona para el DVD integrado, el monitor de techo y otros 5 dispositivos. Consulte el cuadro de funciones para ver las funciones de los botones de cada dispositivo. (página 9)

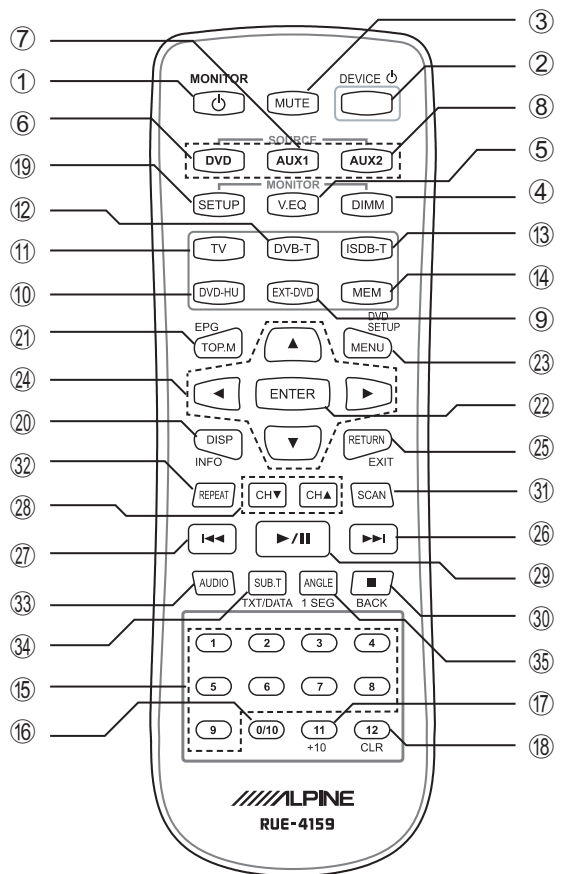

# Cuadro de funciones del control remoto

Asignación de botones del control remoto RUE-4159

	FUNCIONES DE LAS TECLAS	OHMS	DVD/ EXE-DVD	DVD-HU	DVB-T (Europa únicamente)	Sintonizador de TV
1	ENERGÍA DEL MONITOR	✓				
2	ENERGÍA DEL DISPOSITIVO POWER		✓	✓	✓	✓
3	SILENCIOSO	✓				
4	ATENUADOR	✓				
5	EQUIPO VISUAL	✓				
6	DVD	✓				
7	AUX1	✓				
8	AUX2	✓				
9	MODO DE DISPOSITIVO: EXT-DVD	✓				
10	MODO DE DISPOSITIVO: DVD-HU	✓				
11	MODO DE DISPOSITIVO: SINTONIZADOR DE TV	✓				
12	MODO DE DISPOSITIVO: DVB-T	✓				
13	MODO DE DISPOSITIVO: ISDB-T	✓				
14	MEMORIA PARA EL MODO DE DISPOSITIVO: MEM	✓				
15	TECLA NUMÉRICA: 1		✓	✓	✓	✓
	TECLA NUMÉRICA: 2		✓	✓	✓	✓
	TECLA NUMÉRICA: 3		✓	✓	✓	✓
	TECLA NUMÉRICA: 4		✓	✓	✓	✓
	TECLA NUMÉRICA: 5		✓	✓	✓	✓
	TECLA NUMÉRICA: 6		✓	✓	✓	✓
	TECLA NUMÉRICA: 7		✓	✓	✓	✓
	TECLA NUMÉRICA: 8		✓	✓	✓	✓
	TECLA NUMÉRICA: 9		✓	✓	✓	✓
16	TECLA NUMÉRICA: 0/10 DVD / DVD-HU / DVB-T / TV= 0, IS- DBT=10		✓	✓	✓	✓
17	TECLA NUMÉRICA: 11 (+10) DVD / DVD-HU = +10		+10	+10		
18	TECLA NUMÉRICA: 12 (CLR) DVD= CLR		CLR			
19	SETUP	✓	MENU (P&H)*	MENU (P&H)*		
20	DISP (INFO) DVB-T= INFO		✓	✓	INFO	
21	TOP.M (EPG) ISDB / DVB-T= EPG		✓	✓	EPG	
22	ENTER	✓	✓	✓	✓	
23	MENU (DVD SETUP)		✓	✓	✓	
24	ARRIBA: ▲	✓	✓	✓	✓	
	ABAJO: ▼	✓	✓	✓	✓	
	IZQUIERDA: ◀	✓	✓	✓	✓	
	DERECHA: ▶	✓	✓	✓	✓	
25	RETURN (EXIT) ISDB-T=RETURN DVB-T= EXIT		✓	✓	EXIT	
26	Salto hacia delante o Avance rápido: ▶▶		✓	✓	Favorito botón ARRIBA	Preajustado botón ARRIBA
27	Salto hacia atrás o Retroceso rápido: ◀◀		✓	✓	Favorito botón ABAJO	Preajustado botón ABAJO
28	CAMBIAR CANAL ARRIBA: CH ▲				✓	✓
	CAMBIAR CANAL ABAJO: CH ▼				✓	✓
29	PLAY/PAUSE: ▶/		✓	✓		
30	STOP: ■ (BACK) DVB-T= BACK		✓	✓	BACK	
31	BUSCAR				✓	✓
32	REPETIR		✓	✓		
33	AUDIO		✓	✓	✓	
34	SUB.T (DATOS) (TXT) ISDB-T= DATA DVB-T= TXT		✓	✓	TXT	
35	ÁNGULO (1SEG) ISDB-T= 1/13 Seg		✓	✓		
	NOTA *: (P&H) Mantenga Pulsado					

# Funcionamiento básico

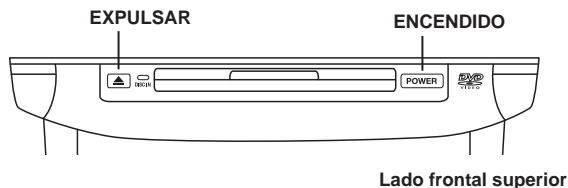

Lado frontal superior

## SELECCIONAR



Controles del panel frontal

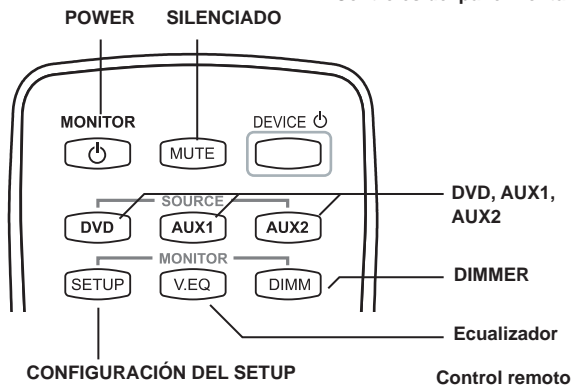

## Encender/apagar la unidad

El estado de encendido del monitor queda memorizado cuando se apaga el encendido/ACC. Cuando el encendido/ACC se vuelve a encender, la pantalla vuelve a la configuración del estado de encendido (ON u OFF), incluyendo la posición de reproducción del DVD.

### Controles del panel frontal

- 1 Pulse **POWER** para encender.
  - 2 Para apagar el aparato, mantenga pulsado **POWER** de nuevo.
- Cuando la unidad está encendida, pulse **POWER** para activar la función de silenciamiento.

### Control remoto

- 1 Pulse **POWER** para encender.
- 2 Para apagar la unidad, pulse **POWER** de nuevo

### Controles del pasajero delantero

- 1 Pulse el botón **PLAY/PAUSE** para encender.
- 2 Para apagar la unidad, mantenga pulsado **PLAY/PAUSE**.

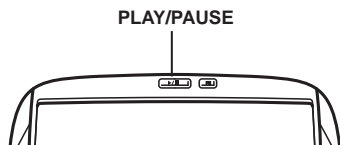

## Carga y descarga de discos

Encienda la unidad antes de cargar o descargar los discos.

### Carga de discos

**Inserte el disco con la etiqueta hacia arriba.**

Una vez que el disco esté parcialmente insertado, se introducirá en la unidad automáticamente. La reproducción se inicia.

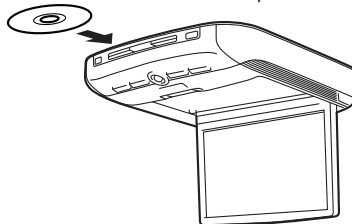

- Si la llave de contacto está en **ACC** u **ON**, se puede insertar incluso si la unidad está en **OFF**.
- Para DVDs de dos caras, reproduzca una cara del disco hasta el final, y a continuación extraiga el disco, gírelo y vuelva a insertarlo por el otro lado.
- No introduzca discos de mapas de navegación, ya que podrían dañar el equipo.
- En caso de insertar el disco equivocado, al revés o sucio, aparecerá en pantalla "DISC ERROR". Pulse **▲** y extraiga el disco.

### Descarga de discos

Pulse **▲**.

Asegúrese de extraer el disco.

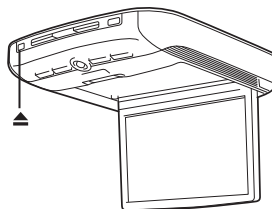

- Si el disco no ha sido extraído pasado un tiempo, volverá a cargarse automáticamente.
- Si la llave de contacto está en la posición **ACC** u **ON**, se puede extraer un disco incluso si la unidad está en **OFF**. Después de extraer el disco, la unidad se apagará de nuevo automáticamente.
- Durante **ACC OFF** o mientras el disco se está cargando (aparece "LOADING" en pantalla), el disco no se puede expulsar aunque pulse **▲**.

## Función de silenciamiento de audio

### Controles del panel frontal

- 1 Cuando el equipo esté encendido, pulse **POWER** para activar la función de silenciamiento.
- 2 Pulse **POWER** para apagar la función de silenciamiento.

### Control remoto

Pulse **MUTE** para encenderla y apagarla.

## Ajuste del volumen

El volumen puede controlarse desde los auriculares o desde la función de ajuste de volumen en su propia radio.

- 1 Active POWER en los auriculares.
- 2 Ajuste el nivel de volumen en los auriculares girando en sentido de las agujas del reloj para subirlo y en sentido contrario para bajarlo. Consulte Auriculares inalámbricos (Página 24)

## Cambio de función

### Controles del panel frontal

- 1 Pulse SELECT para cambiar cada función.
- 2 Pulse SELECT para moverse por las distintas funciones.

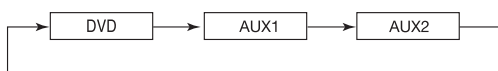

### Control remoto

Pulse DVD, AUX1 o AUX2 para cambiar cada fuente directamente.

- El OSD (visualizado en pantalla) se desactivará automáticamente cuando no esté funcionando durante más de 6 segundos.
- Para conectar el dispositivo a AUX1 y AUX2, consulte la página 28.
- Cuando se cambia la fuente, el reproductor memoriza la escena en la que se detuvo la reproducción.
- El modo de dispositivo del control remoto cambia automáticamente al dispositivo asignado cuando se pulsa AUX1 o AUX2.

## Selección del brillo de la iluminación de fondo

El brillo de la iluminación de fondo de la pantalla LCD puede ajustarse para adaptarla lo más posible a la luz del interior del vehículo. Esto hace que la pantalla se vea mejor.

- 1 Pulse DIMMER.
- 2 Pulse DIMMER para cambiar el OSD a AUTO, LOW y HIGH. (Predeterminado: HIGH)

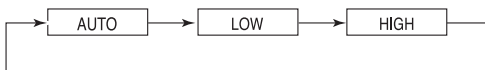

Para ajustar el nivel de atenuado, consulte la página 20.

## Cambio instantáneo del ecualizador visual

- 1 Pulse V EQ. en el control remoto.
- 2 Pulse V EQ. para cambiar a un modo diferente.

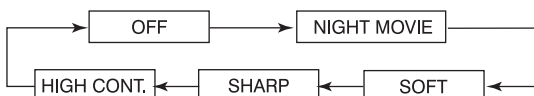

## Control de dispositivos

Existen modos de dispositivo (TV, DVB-T, ISDB-T, DVD-HU y EXT-DVD) que están disponibles desde el control remoto al pulsar el control del dispositivo.

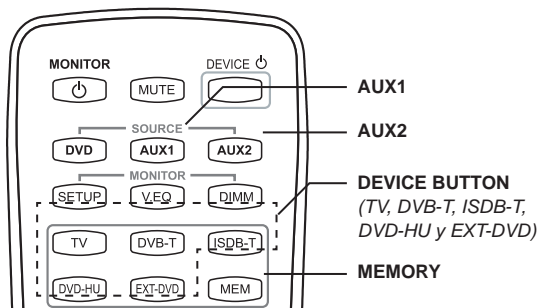

## Memorización del control de dispositivos

Puede conectar la función del dispositivo en AUX1 y AUX2. Una vez memorizado el dispositivo en la fuente (AUX1 o AUX2), el control remoto cambiará automáticamente al modo del dispositivo memorizado la próxima vez que pulse AUX1 o AUX2.

- 1 Pulse AUX1 o AUX2.
- 2 Seleccione uno de los siguientes dispositivos que desee asignar, TV/DVB-T/ISDB-T/DVD-HU/EXT-DVD.
- 3 Pulse el botón MEMORY para almacenar el dispositivo en la fuente.

- Cada paso deberá efectuarse transcurridos 6 segundos, de lo contrario el OSD (visualizado en pantalla) se apagará automáticamente.

## Selección del nombre de la fuente desde el control remoto

Cuando se lleven a cabo los pasos anteriores con el control remoto orientado hacia el monitor, el nombre de la fuente del dispositivo en el OSD puede cambiarse automáticamente sin entrar en el menú de configuración.

### NOMBRE DE LA FUENTE

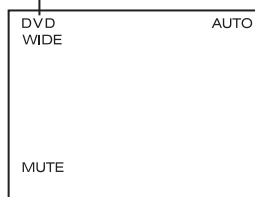

# DVD

Las instrucciones incluye DVD, EXT-DVD, DVD-HD integrados. El reproductor de DVD podrá también utilizarse para CD/CD-R/CD-RW.

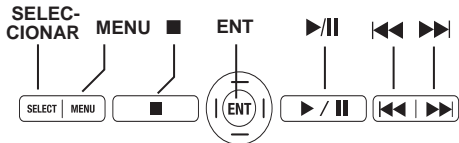

Controles del panel frontal

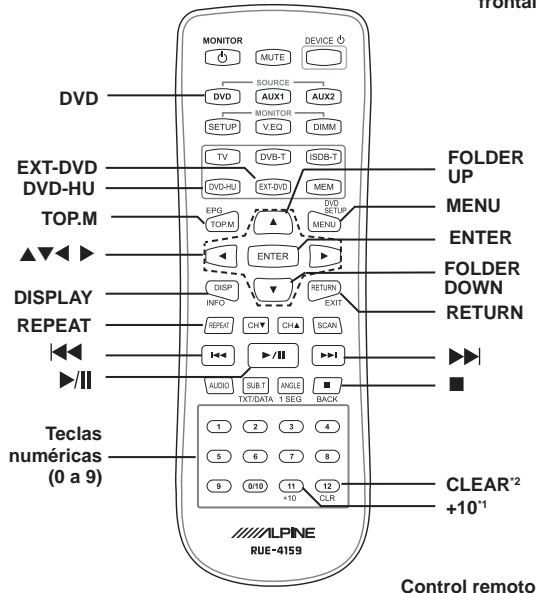

Control remoto

<sup>\*1</sup> +10 está disponible para DVD, EXT-DVD y DVD-HU integrados.  
<sup>\*2</sup> CLEAR está disponible sólo para el DVD integrado y el EXT-DVD.

## Reproducción (DVD-V) (DivX) (CD) (MP3)

Los discos que pueden utilizarse para cada tipo se representan con las siguientes marcas.

**(DVD-V)** Se pueden utilizar discos comerciales de DVD de vídeo (utilizados para la distribución de películas, etc.) o discos DVD-R/DVD-RW, DVD+R/DVD+RW grabados en modo de vídeo. (incluye discos que contengan datos tanto de vídeo DVD como de audio DVD que se reproducen cuando "DVD-V" está configurado en "Ajuste del modo de reproducción de DVD" (página 20)).

**(DivX)** Pueden utilizarse discos CD-R/CD-RW/DVD-R/DVD-RW/DVD+R/DVD+RW grabados en modo DivX®.

### Precaución

- No todos los DVD admiten todas las funciones. Consulte las instrucciones de cada DVD para conocer las características admitidas.
- Las huellas en la superficie de un disco pueden afectar negativamente a su reproducción. En caso de problemas, extraiga el disco y compruebe si hay huellas en la cara de reproducción. Si es necesario, limpie el disco.
- Cuando use el control remoto, tenga cuidado de pulsar un solo botón a la vez. Al pulsar múltiples botones al mismo tiempo puede provocar errores de funcionamiento.
- Si apaga la unidad, pone la llave de contacto en posición OFF o cambia de fuente durante la reproducción, ésta se reanuda desde el punto donde se quedó.
- Si intenta efectuar una operación no válida (para el tipo de disco que está reproduciendo) se mostrará lo siguiente en la pantalla del monitor:

### Inserte un disco con la etiqueta hacia arriba.

Para cargar los discos, consulte "Carga y descarga de un disco" en la página 10.

La reproducción se inicia.

- La cara trasera de un DVD de doble cara no se reproduce automáticamente. Extraiga el disco, gírelo y vuelva a insertarlo.
- Puede que la reproducción tarde algún tiempo en iniciarse después de cargar un disco.

## Reproducción automática del DVD

La película principal se reproducirá automáticamente pulsando el botón Play o Enter cuando se inserta un DVD, si está el modo AUTO o SKIP seleccionado en reproducción automática del DVD en el menú del sistema. Para obtener más información, consulte la página 20.

## Si aparece una pantalla de menú

En algunos DVDs, podrían aparecer pantallas de menú automáticamente, cuando la reproducción automática del DVD está configurada en NORMAL. Realice la operación descrita a continuación para iniciar la reproducción.

- En muchos discos, la pantalla de menú también puede visualizarse pulsando MENU.

### menú del DVD

Pulse ▲, ▼, ◀ o ▶ para seleccionar el elemento que desee, y a continuación pulse ENTER.

- En algunos discos es posible seleccionar elementos directamente desde la pantalla de menú utilizando las teclas numéricas (de "0" a "9").

## Detención de la reproducción (PRE STOP) (DVD-V) (DivX)

Pulse ■ durante la reproducción para detenerla. Esta posición queda almacenada en la memoria.

**1** Pulse ■ durante la reproducción.  
Aparece el texto "PRE STOP".

**2** Pulse ▶/|| en el modo PRE-STOP.  
La reproducción se inicia en la posición en la que se detuvo.

- En algunos discos, puede que la posición de detención de la reproducción no se registre de forma exacta.

## Detención de la reproducción (DVD-V) (DivX)

(DivX)

Pulse ■ dos veces durante la reproducción.

Se muestra el texto "STOP" y la reproducción se detiene.

- La reproducción comenzará desde el principio al pulsar ▶/|| cuando la reproducción se ha detenido.

## Avance rápido/Retroceso rápido

DVD-V DivX

- 1 Durante la reproducción, mantenga pulsado ◀◀ (retroceso rápido) o ▶▶ (avance rápido).**  
Cuando se pulsa durante más de 1 segundo, el disco avanzará/retrocederá a doble velocidad.  
Si lo mantiene pulsado durante 5 segundos más, el disco avanzará/retrocederá 8 veces más rápido de la velocidad normal.  
Si mantiene pulsado durante 10 segundos más, el disco avanzará/retrocederá 32 veces más rápido de la velocidad normal.

- 2 Suelte ◀◀ o ▶▶ para volver a la reproducción normal.**

• El sonido no se escucha durante el avance/retroceso rápido.

## Búsqueda del inicio de capítulos o pistas-(archivos)

DVD-V DivX

**Durante la reproducción, pulse ◀◀ o ▶▶.**  
El capítulo/pista/archivo cambia cada vez que se pulsa el botón, iniciándose la reproducción del capítulo/pista/archivo seleccionado.

▶▶ : Pulse este botón para iniciar la reproducción desde el principio del capítulo o archivo siguiente.

◀◀ : Pulse este botón para iniciar la reproducción desde el principio del capítulo o pista actual.  
Pulse ◀◀ repetidamente para iniciar la reproducción desde el principio del capítulo o pista anterior.

- Algunos DVDs no tienen capítulos.
- La información sobre la reproducción en MP3 (nº de carpeta no., nº de archivo., información de etiquetas, etc.) se mostrará en el monitor durante la reproducción.
- Algunos discos de MP3 pueden tardar algún tiempo hasta que se inicia la reproducción.
- Algunos discos no podrán reproducirse dependiendo de la escritura o del software de conversión de MP3 que se utilice en el disco. En ese caso, pruebe otro software.
- La unidad puede reproducir discos que contengan tanto datos de audio como datos de MP3.
- Es posible que el tiempo de reproducción no se muestre correctamente si se reproduce un archivo grabado a VBR (velocidad de bits variable).
- Los archivos JPEG son iguales a los archivos MP3 que se controlan desde la unidad.

## Visualización de la lista de menús de carpetas/archivos

DivX MP3

En caso de que se seleccione un archivo de la lista de menús de carpeta:

- 1 Durante la reproducción, pulse TOP MENU.**  
Se mostrará la lista de carpetas en el disco.
- 2 Pulse ▲ o ▼ para seleccionar la carpeta que desee y pulse ENT.**  
Se muestra la lista de archivos del menú en la carpeta seleccionada.
- 3 Pulse ▲ o ▼ para seleccionar el archivo deseado y a continuación pulse ENT.**  
Se inicia la reproducción del archivo seleccionado.

En caso de que se haya seleccionado un archivo de la lista de menús de archivos:

- 1 Durante la reproducción, pulse MENU.**  
Se muestra la lista de archivos del menú en la carpeta del disco.
  - 2 Pulse ▲ o ▼ para seleccionar el archivo deseado y a continuación pulse ENT.**  
Se inicia la reproducción del archivo seleccionado.
- Si el nombre de una carpeta o el nombre de un archivo es demasiado largo, el último carácter que se ve en la pantalla se muestra así “~” (tilde subida).
  - También se muestra la lista de archivos/carpetas MP3.

## Selección de carpetas

DivX

**Pulse FOLDER DN o UP para seleccionar la carpeta.**

Pausa DVD-V DivX CD MP3

- 1 Durante la reproducción, pulse ▶/||.**
  - 2 Pulse ▶/|| para reanudar la reproducción.**
- En el modo estático no se reproduce el sonido.
  - La imagen o el sonido pueden detenerse temporalmente cuando se inicia la reproducción desde el modo pausa, esto no es un fallo de funcionamiento.
  - Cuando se pulsa ▶/|| en el panel de control del pasajero delantero, aparece temporalmente una pantalla azul.

## Reproducción cuadro a cuadro DVD-V

DivX

**1** En el modo pausa, pulse **◀◀** o **▶▶**.  
La imagen avanza o retrocede un cuadro cada vez que se pulsa el botón.

**2** Pulse **▶/II** para reanudar la reproducción normal.

- *El sonido no se escucha durante la reproducción cuadro a cuadro.*

## Reproducción a cámara lenta

**1** Mantenga pulsado **◀◀** o **▶▶** mientras está en el modo pausa para ajustar el modo de reproducción a cámara lenta hacia delante/atrás a 1/8 de la velocidad normal. Manténgalos pulsados 5 segundos más para establecer la velocidad media.

**2** Suelte **◀◀** o **▶▶** para pausar, y pulse **▶/II** para reproducir.

- *El sonido no se escucha durante la reproducción a cámara lenta hacia delante/atrás.*
- *La reproducción a cámara lenta hacia delante/atrás no está disponible cuando se reproduce una presentación de diapositivas.*
- *Las cifras de 1/2 y 1/8 de velocidad son aproximadas. La velocidad real varía de un disco a otro.*

## Búsqueda por número de título/ carpeta DVD-V DivX MP3

Utilice esta función para buscar posiciones en el DVD mediante el título de reproducción del DVD.

**1** Cuando la reproducción se detiene, introduzca el número del título/carpeta que desee reproducir utilizando las teclas numéricas (de "0" a "9").

**2** Pulse ENTER.  
La reproducción se inicia desde el número del título seleccionado.

- *Esta función no puede utilizarse en discos que no contienen números de título.*
- *Pulse CLR para borrar el último dígito en el número de título. Mantenga pulsado CLR al menos 2 segundos para borrar los números de los títulos.*
- *Pulse RETURN Para cancelar el modo de búsqueda por título y continuar con la reproducción normal.*
- *La reproducción comienza automáticamente para los números de títulos de dos dígitos aunque ENTER no se haya pulsado en el procedimiento 2.*
- *La reproducción se inicia desde el principio del número de capítulo/pista, en el estado de PRE STOP.*

## Búsqueda directa por número de capítulo, de pista o de archivo DVD-V

DivX

CD

MP3

Utilice esta función para desplazarse con facilidad al inicio de los capítulos, pistas o archivos del disco.

**1** Durante la reproducción o pre-stop, introduzca el número de capítulo o pista que desee utilizando las teclas numéricas (de "0" a "9").

**2** Pulse ENTER.  
La reproducción se iniciará desde el capítulo o la pista seleccionados.

- *Esta función no puede utilizarse en discos que no contienen números de capítulo.*
- *Dependiendo del número de dígitos introducidos, la reproducción puede comenzar automáticamente aunque ENTER no se pulse en el paso 2.*
- *Pulse CLR para borrar el último dígito del capítulo/pista. Mantenga pulsado CLR al menos 2 segundos para que desaparezcan los números de "Capítulo" y "Pistas".*
- *Pulse RETURN para cancelar el modo de búsqueda de capítulo/pista y reanudar la reproducción normal.*



## Repetir reproducción (DVD-V) (DivX)

(CD) (MP3)

Utilice esta función para reproducir repetidamente los títulos, capítulos o pistas del disco.

**Durante la reproducción, pulse REPEAT.**

Cada vez que se pulsa el botón, el modo de repetición cambia.

### DVD

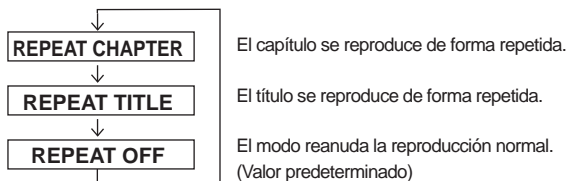

### DivX®/MP3

Ejemplo de pantalla cuando en "Ajustes de compresión de los datos reproducidos" se ha seleccionado "ALL" (página 23).

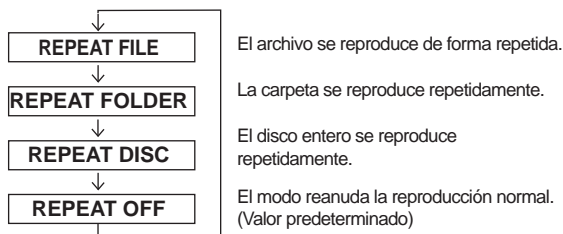

### Formato

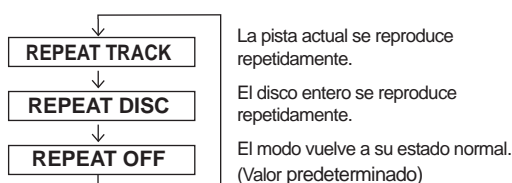

- En ciertos discos no es posible cambiar el modo de repetición.

## M.I.X. (reproducción aleatoria) (CD)

(MP3) (DivX)

**Pulse M.I.X. en el modo de reproducción o en el modo pausa.**

El modo M.I.X. cambia cada vez que se pulsa el botón.

### Formato

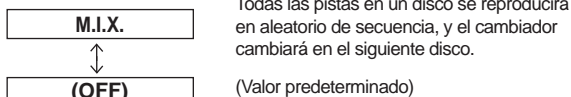

### MP3/DivX®

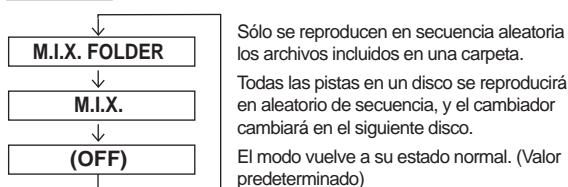

## Cambio de pistas de audio (DVD-V)

(DivX)

Los DVDs pueden tener hasta 8 pistas de audio diferentes. Se puede cambiar estas pistas alternativas durante la reproducción.

**Durante la reproducción, pulse AUDIO.**

Cada vez que toca este botón el audio cambia entre las pistas de audio alternativas grabadas en el disco.

- La pista alternativa seleccionada pasa a ser la configuración predeterminada cada vez que se conecta la unidad o se cambia de disco. Si el disco nuevo no contiene esa pista, se selecciona en su lugar el idioma predeterminado del mismo.
- No todos los discos permiten cambiar a una pista de audio alternativa durante la reproducción. En tal caso, seleccione las pistas de audio en el menú del DVD.
- La reproducción de la pista alternativa seleccionada puede sufrir una pequeña demora.

## Cambio del ángulo (DVD-V)

En los DVD que contienen escenas rodadas desde diversos ángulos, es posible cambiar de ángulo durante la reproducción.

**Durante la reproducción, pulse ANGLE.**

Cada vez que toca este botón la imagen cambia entre los distintos ángulos grabados en el disco.

- Es posible que dicho cambio de ángulo tarde un poco.
- Según el disco, el cambio de ángulo puede efectuarse de una de estas dos formas.
  - De forma continua: el ángulo cambia suavemente.
  - De forma no continua: Cuando el ángulo se cambia, se muestra una imagen fija primero, y a continuación éste se cambia.

## Cambio de los subtítulos (idioma)

(DVD-V) (DivX)

En DVDs con subtítulos en múltiples idiomas, se puede cambiar el idioma de los subtítulos durante la reproducción y también se pueden ocultar los subtítulos.

**Durante la reproducción, pulse SUBTITLE.**

Cada vez que se pulse el botón el subtítulo cambiará entre los idiomas grabados en el disco y el subtítulo en OFF.

- La aparición del subtítulo seleccionado puede sufrir una pequeña demora.
- No todos los discos permiten cambiar los subtítulos durante la reproducción. En tal caso, selecciónelos en el menú del DVD.
- El idioma de los subtítulos seleccionados pasa a ser la configuración predeterminada cada vez que se conecta la unidad o se cambia de disco. Si el nuevo disco no contiene ese idioma, se selecciona en su lugar el idioma predeterminado del mismo.
- En ciertos discos, es posible que los subtítulos se muestren incluso después de ser desactivados.

## Visualización de estado del disco

DVD-V DivX

Siga el procedimiento que se describe a continuación para visualizar el estado (número de título, número de capítulo, etc.) de la reproducción actual del DVD en la pantalla del monitor.

**Durante la reproducción, pulse DISPLAY.**

Se muestra el estado de la reproducción.

La visualización de estado de la reproducción se cierra al pulsar DISPLAY otra vez.

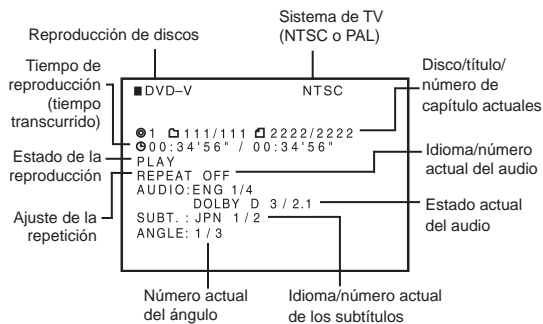

## Pantalla de ejemplo de DivX®

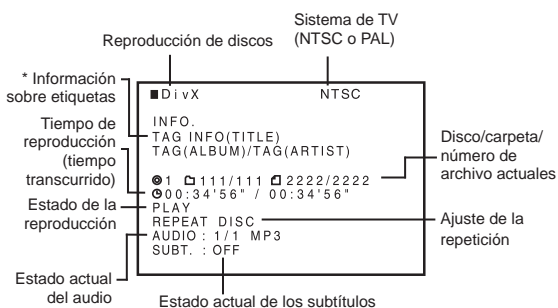

\* Si un archivo DivX® contiene información de etiquetas, se muestra el nombre del archivo/nombre del álbum/nombre del artista.

## Control DVB-T

Esta función sólo está disponible para Europa. Para controlar el DVB-T desde los controles del panel frontal, ajuste el nombre de fuente a DVB-T en la configuración del sistema. Para configurar DVB-T en el control remoto, consulte Control de dispositivos. (página 11)

• Para obtener más información consulte la sección TUE-T200DVB, del manual de funcionamiento del DVB-T.

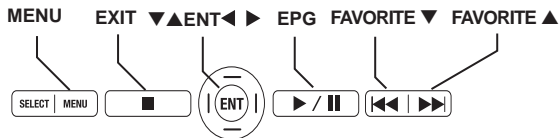

### Controles del panel frontal

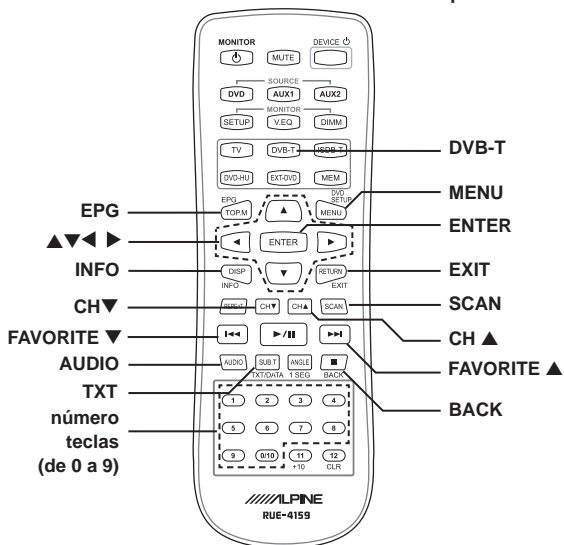

### Control remoto

# Configuración del monitor

## Ajuste de la imagen

Puede ajustarse el ecualizador visual, el brillo, el color, el matiz, el contraste y la nitidez.

- Cada función se ajusta de forma independiente.
- Haga los ajustes antes de 6 segundos, de lo contrario el OSD (visualizado en pantalla) se apagará automáticamente.
- Después de ajustar, el valor "OFF" la configuración del ecualizador visual cambia a "CUSTOM". Tras reiniciar la unidad, "CUSTOM" cambia de nuevo a "OFF"

- 1** Pulse el botón **SETUP** en el control remoto. **O mantenga pulsado el botón SELECT en los controles del panel frontal al menos 2 segundos para abrir la pantalla de SETUP. Se iluminará el menú de ajustes PICTURE.**

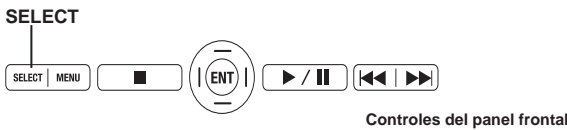

Controles del panel frontal

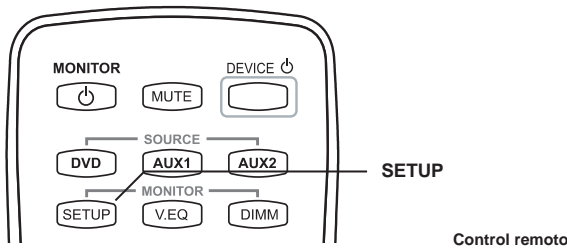

Control remoto

## Funcionamiento del VISUAL EQ

Puede seleccionar un modo adecuado para la imagen del tema.

- 2** Para cambiar VISUAL EQ, pulse ◀ o ▶ para desplazarse por el OSD como OFF, NIGHT MOVIE, SOFT, SHARP y HIGH CONT. (predeterminado: OFF)

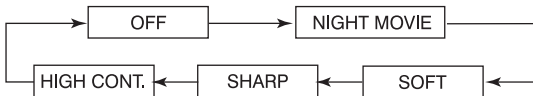

Selección del modo VISUAL EQ (ajustes del fabricante) (MODO VISUAL EQ)

- OFF: Ajuste normal (Visual EQ OFF.)
- NIGHT MOVIE: Adecuado para películas en las que aparezcan escenas oscuras con frecuencia.
- SOFT: Adecuado para gráficos de ordenador y películas animadas.
- SHARP: Adecuado para películas antiguas en las que no se muestran las imágenes con claridad.
- HIGH CONT.: Adecuado para películas recientes.

- "OFF" cambiará a "CUSTOM", cuando se haya ajustado un modo de imagen (Brillo, Color, Matiz, contraste y nitidez)
- NIGHT MOVIE, SOFT, SHARP y HIGH CONT. son valores fijos. No pueden ajustarse manualmente. Si el modo de imagen cambia, se cambian automáticamente a modo CUSTOM.
- Para volver a modo OFF, pulse RESET en el modo de imagen, o cambie los valores de BRIGHT, COLOR, TINT, CONTRAST y SHARPNESS a 0 manualmente.

- 3** Espere 6 segundos hasta que desaparezca el OSD; el ajuste se guardará automáticamente.

## Ajuste del brillo

- 2** Pulse ▲ o ▼ y seleccione BRIGHT.
- 3** Pulse ◀ o ▶ para ajustar el brillo. El brillo puede ajustarse entre -15 (MÍN) y +15 (MÁX).

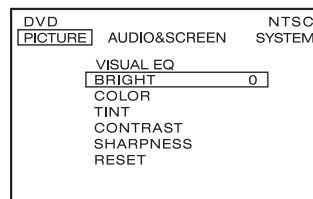

- 4** Espere 6 segundos hasta que desaparezca el OSD; el ajuste se guardará automáticamente.

## Ajuste de la densidad del color

- 2** Pulse ▲ o ▼ y seleccione COLOR.
- 3** Pulse ◀ o ▶ para ajustar la densidad del color. El cambio de profundidad puede ajustarse entre -15 (MÍN) y +15 (MÁX).
- 4** Espere 6 segundos hasta que desaparezca el OSD; el ajuste se guardará automáticamente.

## Ajuste del matiz

- 2 Pulse ▲ o ▼ y seleccione TINT.
- 3 Pulse ◀ o ▶ para ajustar el matiz. El matiz se puede ajustar entre G15 (G MÁX) y R15 (R MÁX).
- 4 Espere 6 segundos hasta que desaparezca el OSD; el ajuste se guardará automáticamente.

## Ajuste del contraste

- 2 Pulse ▲ o ▼ y seleccione CONTRAST.
- 3 Pulse ◀ o ▶ para ajustar el contraste. El contraste puede ajustarse entre -15 (BAJO) y +15 (ALTO).
- 4 Espere 6 segundos hasta que desaparezca el OSD; el ajuste se guardará automáticamente.

## Ajuste de la nitidez

- 2 Pulse ▲ o ▼ y seleccione SHARPNESS.
- 3 Pulse ◀ o ▶ para ajustar la calidad de la pantalla. La calidad de la pantalla puede ajustarse entre -15 (BAJA) y +15 (ALTA).
- 4 Espere 6 segundos hasta que desaparezca el OSD; el ajuste se guardará automáticamente.

## Restablecimiento del ajuste de imagen

- 2 Pulse ▲ o ▼ y seleccione RESET.
- 3 Pulse ◀ o ▶ Para restablecer los ajustes de la imagen.

- Si no pulsa ◀ o ▶ antes de 6 segundos, desaparecerá el OSD y los últimos ajustes no se restablecerán.

## Ajuste de audio y pantalla

Cada función tiene un menú diferente. Dependiendo de la selección de función, cambia el menú de ajustes.

- Cada función puede ajustarse individualmente.
- El ajuste deberá efectuarse antes de 6 segundos, de lo contrario el OSD (visualizado en pantalla) se apaga automáticamente.

- 1 Mantenga pulsado SELECT al menos 2 segundos para mostrar el menú SETUP en los controles del panel frontal. O pulse el botón SETUP en el control remoto.

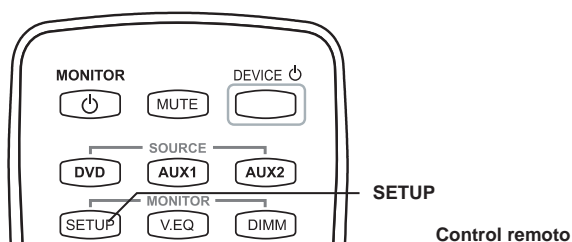
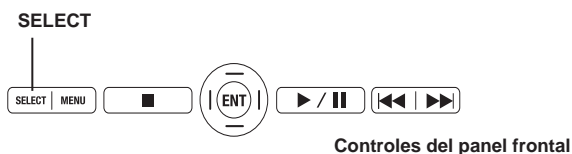

- 2 Pulse SELECT/SETUP para cambiar al menú de ajustes AUDIO&SCREEN desde el menú de ajustes PICTURE. Para cambiar cada elemento, pulse ▲ o ▼.

## Ajuste del nombre de función

### 3 Pulse ▲ o ▼ y seleccione SOURCE NAME.

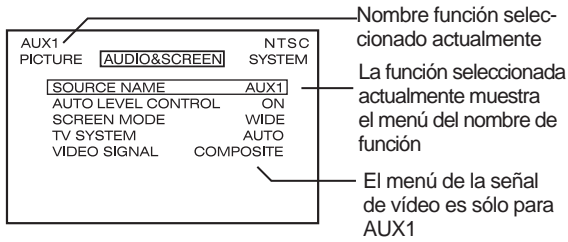

#### DVD:

El nombre función del DVD no puede cambiarse.

#### AUX 1:

Pulse ◀ o ▶ para seleccionar AUX1/EX-DVD/DVD-HU/DVB-T/ISDB-T/TV/GAME/USER\* (predeterminado: AUX1)

#### AUX 2:

Pulse ◀ o ▶ para seleccionar AUX2/EX-DVD/DVD-HU/DVB-T/ISDB-T/TV/GAME/USER\* (Predeterminado: AUX2)

### Personalización del de función

Puede definir el nombre de función del OSD con un límite de hasta 6 caracteres.

### 4 Pulse ◀ o ▶ para seleccionar USER.

### 5 Pulse la tecla ENTER. Aparece el menú de ajustes de los caracteres.

### 6 Pulse ▲, ▼, ◀ o ▶ y la tecla ENTER para seleccionar el carácter "A-Z", "0-9", "-", "espacio y ".".

"DEL": Borra un carácter cada vez.  
 "CLR": Borra todos los caracteres.  
 "OK": Confirma el nombre de función y sale del menú de ajuste de caracteres.

- Si no se pulsa ninguna tecla antes de 6 segundos, el OSD desaparece y el nombre de función no se cambiará.

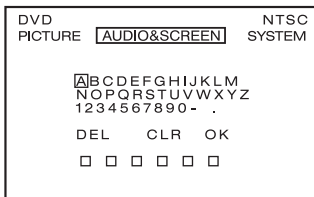

## Ajuste del control de nivel automático

El control de nivel automático ajusta el volumen del sonido automáticamente. Esta función equilibra el volumen de sonido de todas las funciones.

### 3 Pulse ◀ o ▶ para encender/apagar el control de nivel automático. (Predeterminado: ON)

## Ajuste de los modos de pantalla

El modo de visualización de la pantalla puede ajustarse para Wide, Cinema y Normal. (Predeterminado: (WIDE))

### 3 Pulse ◀ o ▶ para seleccionar WIDE/CINEMA/NORMAL



WIDE

Las imágenes de tamaño normal se amplían de manera uniforme en horizontal y se visualizan en toda la pantalla.



CINEMA

Las imágenes de tamaño normal se amplían en horizontal y en vertical. Se recortan las partes superior e inferior de la imagen. Este modo es adecuado para imágenes de tipo cine a tamaño 16:9.



NORMAL

Imagen de tamaño normal (4:3)

### 4 Espere 6 segundos hasta que desaparezca el OSD; el ajuste se guardará automáticamente.

## Ajuste del sistema de TV

El Sistema de emisión de TV puede cambiarse manualmente.

### 3 Pulse ◀ o ▶ para seleccionar AUTO/NTSC/PAL. (Predeterminado: AUTO)

## Ajuste de la señal de vídeo

### 3 Pulse ◀ o ▶ para seleccionar Composite/S-Vídeo. (Predeterminado: Composite)

El menú de selección de señal de vídeo solo está disponible en la fuente AUX1.

AUX1 debe conectarse con el cable para Composite o con el cable para S-Vídeo. No se puede conectar los dos cables al mismo tiempo. Podrían producirse ruidos en la pantalla.

Consulte Conexión del sistema (Página 28)

## Ajuste del control del sistema

El transmisor IR, el transmisor FM, la frecuencia FM, el atenuador y la señal acústica pueden ajustarse en todas las funciones posibles.

- Una vez se haya realizado este ajuste, todas las funciones se verán afectadas.

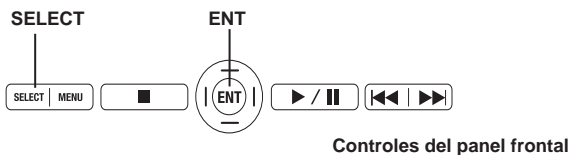

Controles del panel frontal

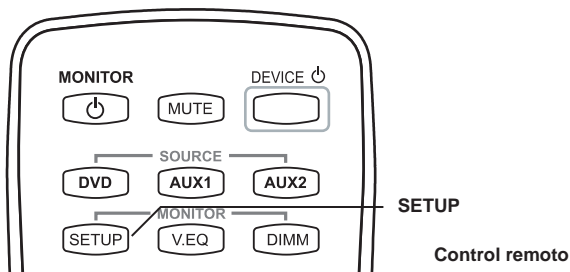

Control remoto

- 1 Mantenga pulsado **SELECT** al menos 2 segundos para mostrar el menú **SETUP** en los controles del panel frontal. O pulse el botón **SETUP** en el control remoto.
- 2 Pulse **SELECT/SETUP** para cambiar al menú de ajustes **SYSTEM** desde el menú de ajustes **AUDIO&SCREEN**.

AUX1	AUDIO&SCREEN	NTSC
PICTURE	AUDIO&SCREEN	SYSTEM
IR TRANSMITTER	AUX1	
FM MODULATOR	OFF	
FM FREQUENCY	---MHZ	
DIMMER	AUTO	
DIMMER LO LEVEL	MIN	
BEEP	ON	
DVD AUTO PLAY	NORMAL	
FACTORY DEFAULT		

- 3 Pulse **▲** o **▼** para cambiar cada modo.

### Ajuste del transmisor IR

- 4 Pulse **◀** o **▶** para seleccionar **A/B/OFF**. (Predeterminado: **A**)

### Ajuste del modulador FM

- 4 Pulse **◀** o **▶** para seleccionar la región de la frecuencia de Radio FM (**OFF/USA/EUR/JPN**). (Predeterminado: **OFF**)

### Ajuste de la frecuencia de radio FM

- 4 Pulse **◀** o **▶** para seleccionar las frecuencias de radio FM que desee entre **88.1 MHz** y **92.1 MHz** para **EE UU** y **Europa**, y entre **88.1 MHz** y **90.0 MHz** para **Japón**. (Predeterminado: **89.1 MHz**)

- La sintonía de frecuencia en **USA** es de **0.2MHz** y en **Europa** y **Japón** es de **0.1MHz**.

### Ajuste del atenuador

- 4 Pulse **◀** o **▶** para seleccionar **AUTO/LOW/HIGH**. (Predeterminado: **AUTO**)  
AUTO ajusta el brillo de fondo del LCD automáticamente mediante un sensor de luminancia que detecta la luz ambiental.

### Ajuste del nivel bajo del atenuador

- 4 Pulse **◀** o **▶** para seleccionar el nivel bajo del atenuador entre **0 (mín.)** y **15 (máx.)**. **15 (máx.)** es el mismo nivel de brillo al seleccionar **HIGH** en el menú del atenuador.

### Ajuste de los tonos acústicos

- 4 Pulse **◀** o **▶** para encender/apagar los sonidos de los tonos acústicos. (Predeterminado: **ON**)

### Ajuste de reproducción automática del DVD

- 4 Pulse **◀** o **▶** para seleccionar **NORMAL/AUTO/SKIP**.  
NORMAL: Permanece en el menú hasta recibir la entrada del usuario.  
AUTO: Reproduce la película después de 6 segundos en el menú.  
SKIP: Reproduce la película inmediatamente. Ignorará las vistas previas y el menú.

- Este ajuste sólo está disponible antes de insertar un disco, o en modo de parada.
- Para activar el modo **SKIP**, se debe expulsar el disco y volver a cargarlo después de realizar el ajuste. (Nota: El modo **SKIP** no puede activarse cuando se ha insertado un disco o se ha vuelto a cargar mientras se muestra en la pantalla del monitor el logotipo de Alpine).
- Esta función no está disponible en algunos discos.

### Restablecimiento de los valores predeterminados de fábrica

- 4 Pulse la tecla **ENTER**, el sistema cambia a los valores de ajuste predeterminados de fábrica. El restablecimiento de los ajustes también incluye a los modos de imagen, ecualizador visual y visualización. Los valores de configuración del DVD no se verán afectados.

# Configuración del

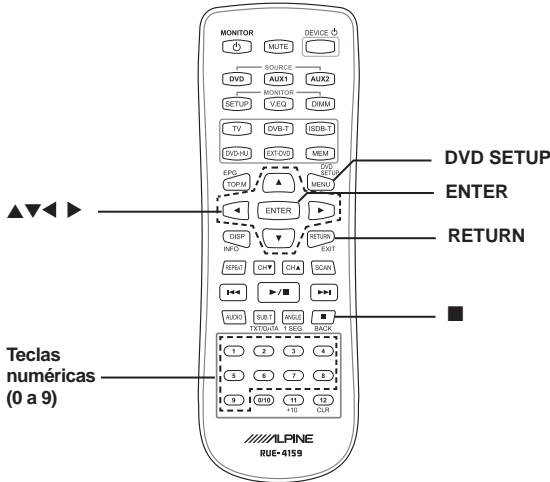

MENU y DVD SETUP son el mismo botón.

Utilice los pasos del 1 al 4 para seleccionar el modo SETUP que desea modificar. Consulte la sección correspondiente que se muestra a continuación para obtener más información acerca del elemento seleccionado.

## Opciones de configuración

Puede realizar operaciones de ajuste cuando la reproducción se haya detenido (STOP), o no haya ningún disco insertado.

- 1 Mantenga pulsado SETUP al menos 2 segundos. Aparece el menú SETUP.

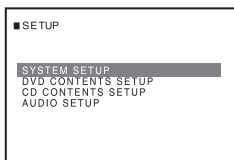

- 2 Pulse ▲ o ▼ para seleccionar el elemento de configuración que desee, y a continuación pulse ENT.

**Elementos de configuración:**

SYSTEM SETUP / TV SCREEN (ASPECT / TV SYSTEM) / SETUP INITIALIZE

- 3 Seleccione los elementos de configuración o las opciones de configuración que desee modificar pulsando ▲, ▼, ◀, ▶, y a continuación pulse ENT.

### Elementos de configuración

SYSTEM SETUP:

BACK PICTURE / TV SCREEN (ASPECT / TV SYSTEM) / SETUP INITIALIZE

DVD CONTENTS SETUP:

LANGUAGES (AUDIO / SUBTITLE / MENU) / PARENTAL (PASSWORD → COUNTRY CODE / PARENTAL LEVEL / CHANGE PASSWORD) / MAIN STORY / AUTO DVD MENU

CD CONTENTS SETUP:

CD PLAY MODE / COMPRESS PLAY MODE (PRIORITY MODE / COMBINATION MODE / JPEG STILL MODE) / AUTO DISPLAY / REGISTRATION CODE / DIVX® SETUP (REGISTRATION / DEREGISTRATION)

AUDIO SETUP:

DIGITAL OUT (DOLBY D/DTS) / DOWNMIX MODE

- 4 Tras realizar el ajuste, mantenga pulsado SETUP al menos 2 .

Guarde los ajustes para salir del modo de configuración.

## Opciones de contenido del DVD

- Al modificar la configuración, los valores de configuración antiguos se sobrescriben. Anote los valores de configuración actuales antes de efectuar cambios. Los ajustes no se borrarán incluso si el vehículo se encuentra en batería.

## Configuración del idioma

Puede configurar el idioma del audio, de los subtítulos y de los menús según sus preferencias.

Una vez configurado, pasa a ser el idioma predeterminado.

Esta función resulta útil si se desea, por ejemplo, emplear siempre el inglés. (No todos los discos permiten cambiar el idioma predeterminado. En este, caso se aplicarán los valores predeterminados de fábrica.)

**Elemento de configuración:**

LANGUAGE → AUDIO / SUBTITLE / MENU

**AUDIO:**

Ajusta la pista de idioma del audio.

**SUBTITLE:**

Establece el idioma de los subtítulos mostrados en pantalla.

**MENU:**

Establece el idioma utilizado en los menús (menú de título, etc.).

**Opciones de configuración:**

AUTO \*1 (Initial setting) / OFF \*2 (SUBTITLE only) / ENGLISH / FRENCH / JAPANESE / ITALIAN / GERMAN / SWEDISH / SPANISH / CHINESE / OTHERS \*3

\*1 **AUTO:**

El disco se reproducirá con el idioma del audio o el idioma de los subtítulos ajustado como idioma prioritario para el disco.

\*2 **OFF:**

Los subtítulos no se visualizan. (sólo SUBTITLE)

\*3 **OTHERS:**

Ajústelo para reproducir el disco con un idioma que no sea uno de los idiomas visualizados. Pulse ENT. y utilice las **teclas numéricas** (de "0" a "9") para introducir el código de idioma de 4 dígitos. A continuación pulse ENT. de nuevo. Para los códigos de idiomas, consulte la sección "Lista de códigos de idiomas" (página 29).

- Si cambia la configuración del idioma cuando el disco se encuentra en el interior, se decidirá el ajuste mediante una de las siguientes operaciones.
  - Expulsión del disco.
  - Apagado de la unidad principal.
  - Cambio de la fuente en la unidad principal.
- Para cambiar temporalmente el idioma del disco actual, hágalo a través del menú del DVD o mediante la operación descrita en la sección "Cambio de pista de audio" (página 15).
- Si el disco no contiene el idioma seleccionado, se toma en su lugar el idioma predeterminado del disco.
- Idiomas ajustados de fábrica:
  - Idioma del audio: AUTO
  - Idioma de los subtítulos: AUTO
  - Menú de idioma: AUTO
- Pulse RETURN para volver a la pantalla anterior.

## Ajuste del código de país

Determina el código de país cuando se establece el nivel de clasificación (control paterno).

**Elemento de configuración:** PARENTAL → PASSWORD → COUNTRY CODE

**Opciones de configuración:** AUTO / OTHERS

AUTO: Se ajustará el código de país memorizado en el disco.

OTHERS: Seleccione esta opción si ha introducido el código de país deseado.

Para cambiar el código de país:

Utilice el teclado numérico (de "0" a "9") para introducir el código de 4 dígitos del país, y a continuación pulse ENT. Ejemplo: Para Alemania introduzca "6869".

**COUNTRY CODE 6 8 6 9**

- Si se equivoca al introducir el código aparece, "CODE ERROR" la unidad vuelve a la pantalla de configuración.
- Para los códigos de país, consulte la sección "Lista de códigos de país" (páginas 30 y 31).
- Se pueden borrar dígitos uno a uno cada vez que se pulsa CLR. Si mantiene pulsado CLR al menos 2 segundos se eliminarán todos los dígitos.
- Pulse RETURN para volver a la pantalla anterior.

## Ajuste del nivel de clasificación (control paterno)

Utilice esta función para restringir la visualización de películas únicamente para niños con la edad apropiada.

**Elemento de configuración:** PARENTAL → PASSWORD → PARENTAL LEVEL

**Opciones de configuración:** OFF (ajuste inicial) / 8~1

- 1 Utilice el **teclado numérico** (de "0" a "9") para introducir la contraseña de 4 dígitos, y a continuación pulse ENT.

Los números introducidos se muestran así "\*".

La contraseña predeterminada de fábrica es 1111.

El nivel de introducción de restricción (PARENTAL LEVEL) aparece en pantalla.

- Se pueden borrar dígitos uno a uno cada vez que se pulsa CLR.
- Si mantiene pulsado CLR al menos 2 segundos se eliminarán todos los dígitos.
- Si pulsa RETURN volverá a la pantalla anterior.
- Si la contraseña es incorrecta, la unidad vuelve a la pantalla de SETUP.

- 2 Pulse ◀, ▶ o ENT. para seleccionar el nivel de restricción de 8 a 1, y a continuación ENT.

Seleccione "OFF" para cancelar el control paterno o si no desea ajustar un nivel de clasificación.

Cuanto menor sea el número, mayor será el nivel de clasificación.

- Pulse RETURN para volver a la pantalla anterior.

## Cambio de contraseña

Si desea cambiar la contraseña, seleccione "CHANGE PASSWORD", y a continuación introduzca la nueva contraseña (4 dígitos).

**Elemento de configuración:** PARENTAL → PASSWORD → CHANGE PASSWORD

**Opciones de configuración:** PASSWORD de entrada

Utilice el **teclado numérico** (de "0" a "9") para introducir una contraseña nueva de 4-dígitos, y a continuación pulse ENT.

- Escriba la contraseña en una hoja de papel y guárdela por si se le olvida.
- En DVDs sin clasificación asignada, la reproducción no se restringirá aunque se defina un nivel de clasificación.
- Una vez definido, el nivel de clasificación permanece en la memoria mientras no se modifique. Para permitir la reproducción de discos con un nivel de clasificación mayor o para cancelar el control paterno, se debe cambiar la configuración.
- No todos los DVDs incorporan la función de Control paterno. Si no está seguro de si un DVD lo incorpora, reproduzcalo para confirmarlo. No deje los DVDs en un lugar accesible a niños para los cuales lo considere inadecuado.

## Consejos

- **Cambio temporal del nivel de clasificación**

Algunos discos pueden solicitar el cambio del nivel de clasificación establecido de forma predeterminada durante la reproducción.

En tal caso, se mostrará en la pantalla del monitor el mensaje "PARENTAL LEVEL CHANGE OK?"

- Para cambiar el nivel de control paterno y la reproducción, pulse ENT.
- Para reproducir sin cambiar el nivel de control paterno, pulse ■. (Al pulsar ■, se reproducirá con el nivel de control paterno establecido según el procedimiento descrito en "Configuración del nivel de clasificación (control paterno)").

## Reproducción directa del contenido principal

Esta función ignorará las advertencias, precauciones, etc., mostradas inicialmente cuando se reproduce un DVD, y lleva directamente al contenido principal.

**Elemento de configuración:** MAIN STORY

**Opciones de configuración:** Off (predeterminado) / ON

Si desea reproducir el contenido principal directamente, ajústelo en ON.

- La función podría no estar disponible dependiendo del disco.

## Ajuste del nivel de clasificación (control paterno)

Puede seleccionar automáticamente los botones que aparecen en la pantalla del menú superior/menú de imagen ajustando el tiempo (segundos) sin tener que hacerlo manualmente.

**Elemento de configuración:** AUTO DVD MENU

**Opciones de configuración:** OFF (predeterminado) / SET TIME (1~15 sec)

SET TIME: Ajuste la duración deseada (de 1 a 15 segundos) utilizando el teclado numérico. Una vez transcurrido ese tiempo, los botones se seleccionarán automáticamente. (Por ejemplo, si se ajustan 8 segundos, pulse 8, y a continuación pulse ENT.)

## CONFIGURACIÓN DEL SISTEMA

- Al modificar la configuración, los valores de configuración antiguos se sobrescriben. Anote los valores de configuración actuales antes de efectuar cambios. Los valores de configuración no se borran incluso si la batería del vehículo está desconectada.

## Cambio del color de fondo

Puede seleccionar el color de fondo de entre 2 tipos predeterminados o 4 tipos de color.

**Elemento de configuración:** BACK PICTURE

**Opciones de configuración:**

TYPE-1 (predeterminado) / TYPE-2 / COLOR \*  
\* COLOR → NEGRO / GRIS / AZUL / VERDE



## Ajuste de la pantalla de TV

Utilice el procedimiento que se describe a continuación para ajustar la pantalla de salida de acuerdo con el tipo de monitor de TV que está utilizando.

**Elemento de configuración:** TV SCREEN → ASPECT

**Opciones de configuración:** 16:9 (WIDE) (predeterminado) / 4:3 (LETTER BOX) / 4:3 (PAN SCAN)

- En ciertos discos, es posible que la imagen no se adapte al tamaño de pantalla seleccionado. (Para obtener más detalles, consulte la cubierta del disco).
- Pulse **RETURN** para volver a la pantalla anterior.

### 16 : 9 WIDE

Seleccione este valor si se trata de un monitor de pantalla ancha. Este es el ajuste seleccionado de fábrica.



### 4 : 3 LB (LETTER BOX)

Seleccione este valor si se trata de un monitor 4:3 (relación de aspecto normal de los televisores) convencional. Puede haber rayas negras visibles en la parte superior e inferior de la pantalla (cuando se reproduce una película de tamaño 16:9). La anchura de dichas bandas dependerá de la relación de aspecto original de la versión cinematográfica de la película.



### 4 : 3 PS (PAN-SCAN)

Seleccione este valor si se trata de un monitor 4:3 convencional. La imagen llenará la totalidad de la pantalla de TV. Sin embargo, debido a la diferencia de relaciones de aspecto, no serán visibles las partes de la película situadas en los extremos derecho e izquierdo (al reproducir películas 16:9).



## Ajuste del sistema de TV

Puede seleccionar el método de reproducción de salida de un disco de señal NTSC o PAL.

**Elemento de configuración:** TV SCREEN → TV SYSTEM

**Opciones de configuración:** MANUAL / AUTO CHANGE (predeterminado) / AUTO SELECT

**AUTO CHANGE:** La imagen se emite al convertir el disco reproducido al sistema de señales del monitor.

**AUTO SELECT:** Emite una imagen de acuerdo con la señal del disco que desee reproducir. (solamente cuando ambos monitores compatibles con NTSC/PAL están conectados.)

- Si lo configura en **AUTO CHANGE**, es posible que la imagen muestre cierto deterioro en comparación con la original.

## Recuperación de la configuración inicial

Puede restaurar el contenido que configuró previamente a los ajustes de configuración inicial.

**Elemento de configuración:** SETUP INITIALIZE

**Opciones de configuración:** YES / NO

**YES:** Vuelve a la configuración inicial.

**NO:** No vuelve a la configuración inicial.

## CONFIGURACIÓN DEL CONTENIDO DEL CD

- Al modificar la configuración, los valores de configuración antiguos se sobrescriben. Anote los valores de configuración actuales antes de efectuar cambios. Los valores de configuración no se borran incluso si la batería del vehículo está desconectada.

## Reproducción de datos MP3/DivX®

**Elemento de configuración:** CD PLAY MODE

**Opciones de configuración:** CD-DA / COMPRESS (predeterminado)

Esta unidad puede reproducir discos CD que contengan datos CD y MP3/DivX® (creados en un formato de CD mejorado, CD Extra).

**CD-DA:** Sólo se pueden reproducir datos de CD.

**COMPRESS:** Sólo se pueden reproducir datos MP3/DivX®.

## Ajuste de datos comprimidos de reproducción

Si un disco contiene archivos de compresión de vídeo y audio, puede configurar la reproducción de sólo vídeo o audio.

**Elemento de configuración:** COMPRESS PLAY MODE → PRIOR MODE

**Opciones de configuración:** ALL (predeterminado) / AUDIO ONLY / VIDEO ONLY

**ALL:** Reproduce audio y vídeo en la secuencia grabada.

**AUDIO ONLY:** Identifica y reproduce un archivo MP3.

**VIDEO ONLY:** Identifica y reproduce un archivo DivX®/JPEG/ASF.

## Ajuste de reproducción simultánea

La función le permite reproducir una pantalla fija JPEG junto con un audio adjunto.

**Elemento de configuración:** COMPRESS PLAY MODE → COMBINATION MODE

**Opciones de configuración:** OFF (predeterminado) / AUDIO WITH JPEG \* / JPEG WITH AUDIO \*

**OFF:** La función está ajustada en OFF.

**AUDIO WITH JPEG (DISC):** Reproduce simultáneamente un archivo de audio conectado a un archivo JPEG (pantalla fija) desde el disco.

**AUDIO WITH JPEG (FOLDER):** Reproducción simultánea de un archivo de Audio al que se ha adjuntado un archivo JPEG (pantalla fija) ubicado en el interior de alguna carpeta.

**Opciones de configuración:**

\* **AUDIO WITH JPEG** → NORMAL / RANDOM

\* **JPEG WITH AUDIO** → NORMAL / RANDOM

**NORMAL:** Reproduce en el orden de las pistas del disco.

**RANDOM:** Reproduce el disco de manera aleatoria.

## Ajuste de la hora para la reproducción de imágenes fijas

Si configura el tiempo de reproducción en imagen fija (archivo JPEG), las imágenes se reproducen de forma continua (presentación de diapositivas).

**Elemento de configuración:** COMPRESS PLAY MODE → JPEG STILL MODE

**Opciones de configuración:** MANUAL / SET TIME (1~120 seg) (El ajuste predeterminado es 5 segundos)

**MANUAL:** Reproduce con imágenes fijas. Si pulsa ◀◀ o ▶▶ reproducirá el siguiente archivo JPEG, o volverá al archivo JPEG anterior.

**SET TIME:** Mediante la utilización de la entrada del teclado numérico, puede ajustar el tiempo de reproducción entre 1 y 120 segundos (reproducción de presentación en diapositivas).

## Ajuste de la pantalla

Las condiciones de uso del disco que se describen en "Visualización del estado del disco" (página 16) se visualizan en el fondo de pantalla, o en la parte superior de la imagen durante la reproducción. (Excepto de DVD de vídeo).

**Elemento de configuración:** AUTO DISPLAY

**Opciones de configuración:** OFF / ON (predeterminado)

OFF: No se visualiza el estado de uso.

ON: Cuando se reproduce un disco, el estado de uso del disco que desee reproducir aparece en el fondo de pantalla o en la parte superior de la imagen.  
(Cuando se reproducen discos DivX®, JPEG o ASF, el estado del disco se visualiza durante 3 segundos.)

## Ajuste para vídeo bajo demanda DivX®

Muestra el código de registro y la versión compatible del DivX®.

**Elemento de configuración:** REGISTRATION CODE

- Si selecciona "RETURN" en la pantalla de ajustes de registro, volverá a la pantalla anterior.

## Acerca de vídeo DivX®

DivX® es un formato de vídeo digital creado por DivX, Inc.

Este es un dispositivo con certificación DivX oficial que reproduce vídeo DivX.

Visite [www.divx.com](http://www.divx.com) para obtener más información y herramientas de software para convertir sus archivos en vídeo DivX.

DivX®, DivX Certified® y los logotipos asociados son marcas comerciales de DivX, Inc. y deben utilizarse en virtud de una licencia.

La unidad puede reproducir discos CD-R/CD-RW/DVD-R/DVD-RW/DVD+R/DVD+RW que son grabaciones en modo DivX® con extensiones de archivo "avi" o "divx".

## Acerca de vídeo bajo demanda DivX®

Se debe registrar este dispositivo DivX Certified® para reproducir contenido de vídeo bajo demanda (VOD) DivX.

Para generar el código de registro, localice la sección DivX VOD en el menú "CD CONTENTS SETUP".

(Consulte los detalles en la sección anterior)

Acceda a [vod.divx.com](http://vod.divx.com) con este código para completar el proceso de registro y aprenda más acerca de DivX VOD.

# Auriculares inalámbricos

## Receptores de auriculares

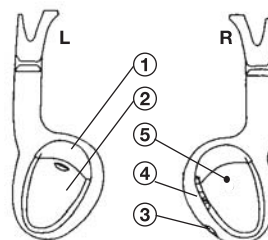

- 1) Sensores infrarrojos; señal de recepción desde el transmisor.
- 2) Tapa de las pilas
- 3) Control de volumen
- 4) Interruptor de encendido
- 5) Indicador LED de encendido

## Funcionamiento

**Lea atentamente para evitar que los auriculares o sus oídos sufran daños:**

**ADVERTENCIA:** Antes de encender el aparato, retire los auriculares y baje el volumen al máximo.

- 1) Asegúrese de que las pilas están correctamente instaladas en los auriculares.
- 2) Baje el volumen de los auriculares al máximo antes de colocárselos en los oídos y encenderlos.
- 3) Encienda los auriculares y ajuste el volumen al nivel deseado (Puede aumentar el volumen de la fuente de audio, en caso necesario).

## Instalación de las pilas

Coloque dos pilas AAA en el compartimento de las pilas de los auriculares y asegúrese de que la polaridad de las mismas es correcta.



# Instalación y conexiones

Antes de instalar o conectar la unidad, lea atentamente lo siguiente y las páginas 3 y 4 de este manual para emplearla adecuadamente.

## Advertencia

### **REALICE LAS CONEXIONES CORRECTAMENTE.**

Una conexión incorrecta puede producir un incendio o dañar el equipo.

### **UTILICE LA UNIDAD SOLAMENTE EN VEHÍCULOS QUE TENGAN 12 VOLTIOS CON NEGATIVO A TIERRA.**

(Consulte a su distribuidor en caso de duda.) De no ser así, podría ocasionar un incendio, etc.

### **ANTES DE EFECTUAR EL CABLEADO, DESCONECTE EL CABLE DEL TERMINAL NEGATIVO DE LA BATERÍA.**

De no hacerlo así, podría ocasionar daños o una descarga eléctrica debido a cortocircuitos eléctricos.

### **IMPIDA QUE LOS CABLES SE ENREDEN CON LOS OBJETOS SITUADOS ALREDEDOR.**

Disponga la instalación eléctrica y los cables conforme a lo descrito en el manual para evitar obstáculos durante la conducción. Es muy peligroso que los cables o las conexiones obstruyan el volante, la palanca de cambio, los pedales de freno, etc., o que cuelguen cerca de ellos.

### **NO EMPALME CABLES ELÉCTRICOS.**

Nunca corte el aislamiento de un cable para suministrar energía a otro equipo. Esto hace que la capacidad portadora del cable se supere y puede ser la causa de incendios o descargas eléctricas.

### **EVITE DAÑAR LOS TUBOS Y EL CABLEADO CUANDO TALADRE AGUJEROS.**

Si taladra agujeros en el chasis durante la instalación, tome las precauciones necesarias para no rozar, dañar u obstruir los tubos, las tuberías de combustible, los depósitos o el cableado eléctrico. De lo contrario, podría provocar un incendio.

### **NO UTILICE TUERCAS O PERNOS EN EL SISTEMA DE FRENOS O DE DIRECCIÓN PARA REALIZAR LAS CONEXIONES A TIERRA.**

Los pernos o tuercas empleados en los sistemas de freno o de dirección (o en cualquier otro sistema relacionado con la seguridad del vehículo), o los depósitos, NUNCA deben utilizarse para instalaciones de cableado o conexión a masa. Si utiliza tales partes podrá incapacitar el control del vehículo y provocar un incendio, etc.

### **MANTENGA LOS OBJETOS PEQUEÑOS COMO LAS PILAS FUERA DEL ALCANCE DE LOS NIÑOS.**

La ingestión de estos objetos puede provocar lesiones graves. Si esto ocurre, consulte a un médico inmediatamente.

### **NO INSTALE EL EQUIPO EN LUGARES QUE PUEDAN INTERFERIR CON LA OPERACIÓN DEL VEHÍCULO, COMO EL VOLANTE DE DIRECCIÓN O LA CAJA DE CAMBIOS DE VELOCIDAD.**

De lo contrario, podría obstaculizar la visión delantera o dificultar los movimientos, etc., pudiendo provocar un accidente grave.

## Precaución

### **CONFÍE EL CABLEADO Y LA INSTALACIÓN A PROFESIONALES.**

El cableado y la instalación de este equipo requieren una competencia y experiencia técnica confirmada. Para garantizar la seguridad, póngase siempre en contacto con el distribuidor al que ha comprado el equipo para confiarle estas tareas.

### **UTILICE LOS ACCESORIOS ESPECIFICADOS E INSTÁLELOS CORRECTAMENTE.**

Asegúrese de utilizar los accesorios especificados solamente. Si utiliza accesorios diferentes a los indicados, existe el riesgo de dañar el interior de la unidad, o de no instalarla en su lugar de manera segura. Las piezas pueden aflojarse, lo que, además de ser peligroso, puede provocar averías.

### **DISPONGA EL CABLEADO DE FORMA QUE LOS CABLES NO SE DOBLEN, NO SE CONTRAIGAN NI ROCEN UN BORDE METÁLICO AFILADO.**

Aleje los cables y el cableado de piezas móviles (como los raíles de los asientos) o de bordes puntiagudos o afilados. De esta forma evitará dobleces y daños en el cableado. Si los cables se introducen por un orificio de metal, utilice una arandela de goma para evitar que el borde metálico del orificio corte el aislamiento del cable.

### **NO INSTALE LA UNIDAD EN LUGARES MUY HÚMEDOS O LLENOS DE POLVO.**

Evite instalar la unidad en lugares con altos índices de humedad o polvo. Si entra polvo o humedad, el equipo puede averiarse.

## Precauciones

- Asegúrese de desconectar el cable del borne negativo (-) de la batería antes de instalar su unidad. Esto reducirá cualquier posibilidad de dañar la en caso de un cortocircuito.
- Asegúrese de conectar los cables codificados con colores de acuerdo con el diagrama. Las conexiones incorrectas podrán ocasionar un malfuncionamiento de la unidad o dañar el sistema eléctrico del vehículo.
- Cuando haga las conexiones al sistema eléctrico del vehículo, tenga en cuenta los componentes instalados en fábrica (p. ej., la computadora de a bordo). No tome corriente de estos conductores para alimentar esta unidad. Cuando conecte la unidad a la caja de fusibles, asegúrese de que el fusible del circuito que piensa utilizar para la unidad sea del amperaje adecuado. En caso contrario podría ocasionar daños a la unidad y/o al vehículo. Cuando no esté seguro, consulte a su distribuidor ALPINE.
- La unidad utiliza tomas tipo RCA hembras para la conexión a otras unidades (p.ej. amplificador) dotadas de conectores RCA. Es posible que necesite un adaptador para conectar otras unidades. En ese caso, póngase en contacto con su distribuidor autorizado ALPINE autorizado para que le aconseje.

### **IMPORTANTE**

Anote el número de serie de la unidad en el espacio proporcionado a continuación y consérvelo como registro permanente. La placa del número de serie se encuentra en la base de la unidad.

NÚMERO DE SERIE: \_\_\_\_\_  
FECHA DE INSTALACIÓN: \_\_\_\_\_  
INSTALADOR: \_\_\_\_\_  
LUGAR DE ADQUISICIÓN: \_\_\_\_\_

# Conexiones

La unidad necesita las siguientes conexiones de alimentación para asegurar el correcto funcionamiento del monitor.

## Conector de alimentación

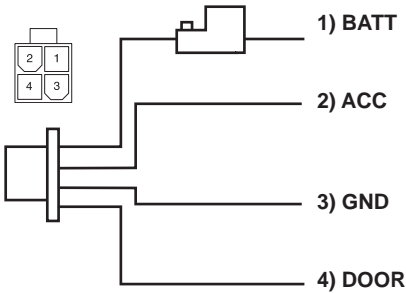

Amarillo	<ul style="list-style-type: none"> <li><b>Carga de la batería</b> Conecte este cable al borne positivo (+) de la batería del vehículo.</li> </ul>
Rojo	<ul style="list-style-type: none"> <li><b>ACC</b> Conecte esta línea a la línea ACC del vehículo. (Conmutado a 12V, encendido)</li> </ul>
Negro	<ul style="list-style-type: none"> <li><b>TIERRA</b> Conecte la línea a la línea de TIERRA del vehículo.</li> </ul>
Verde	<ul style="list-style-type: none"> <li><b>Puerta</b> Conecte este cable a la puerta del vehículo</li> </ul>

## Conector AV 1 (AUX1)

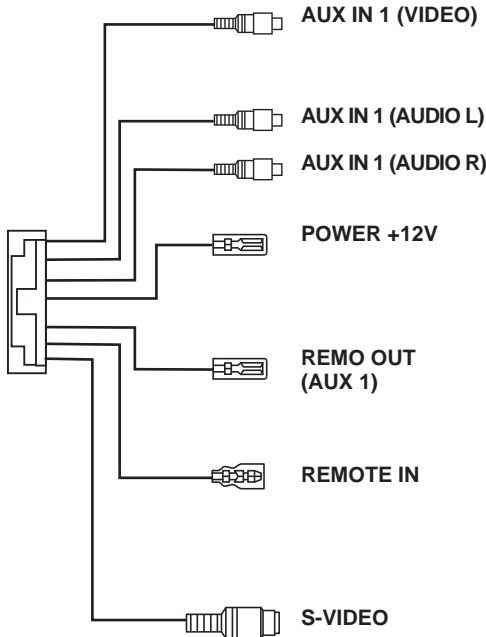

Amarillo	<ul style="list-style-type: none"> <li><b>Conector de entrada de vídeo</b> Este conector se utiliza en combinación con las entradas de vídeo de otros productos de vídeo (unidad principal AV o sintonizador de TV)</li> </ul>
Blanco (L)	<ul style="list-style-type: none"> <li><b>Conectores de entrada de audio</b> Estos conectores se utilizan en combinación con una unidad principal o sintonizador de TV con conectores de salida de audio.</li> </ul>
Rojo (R)	<ul style="list-style-type: none"> <li><b>Control de encendido</b> Conecte este cable a cualquier línea ACC de productos de fuente de vídeo ALPINE, la cual es roja. Controla la conexión y desconexión de los productos de vídeo ALPINE que corresponden a la alimentación de la unidad.</li> </ul>
Rojo	<ul style="list-style-type: none"> <li><b>Control de encendido</b> Conecte este cable a cualquier línea ACC de productos de fuente de vídeo ALPINE, la cual es roja. Controla la conexión y desconexión de los productos de vídeo ALPINE que corresponden a la alimentación de la unidad.</li> </ul>
Blanco/Marrón	<ul style="list-style-type: none"> <li><b>Remote Out 1</b> Corresponde a AUX 1. Para el control del reproductor de DVD de ALPINE, del sintonizador de TV o de DVD-HU, conéctelo a cada ENTRADA REMOTO.</li> </ul>
Blanco/Marrón	<ul style="list-style-type: none"> <li><b>Entrada remoto</b> Para el control de PKG-2000P ALPINE, reproductor de DVD o sintonizador de TV desde el DVD-HU o monitor LCD en la parte delantera del vehículo, conecte esta línea al monitor DVD-HU ALPINE o al monitor LCD REMOTE OUT.</li> </ul>
Azul/Marrón	<ul style="list-style-type: none"> <li><b>Entrada de S-vídeo</b> No puede utilizar una entrada de vídeo compuesto y otra de S-Vídeo al mismo tiempo. Podrían producirse ruidos en la pantalla. Consulte el ajuste de la señal de vídeo (página 19)</li> </ul>

## Conector AV 2 (AUX2)

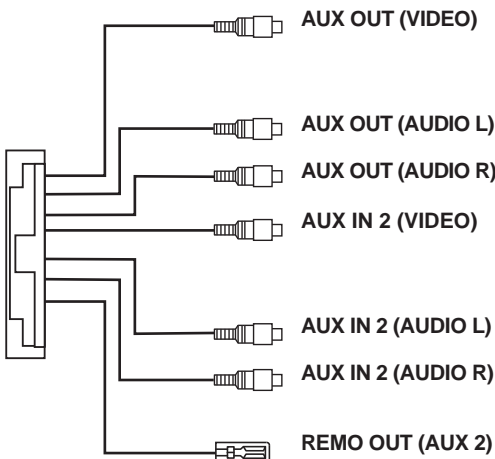

Amarillo	<ul style="list-style-type: none"> <li><b>Conector de salida de vídeo</b> Este conector se utiliza en combinación con las entradas de vídeo de otros productos de vídeo (unidad principal AV o monitor LCD)</li> </ul>
Blanco (L)	<ul style="list-style-type: none"> <li><b>Audio Output Connectors</b> Estos conectores se utilizan en combinación con una unidad principal Monitor LCD con conectores de entrada de audio.</li> </ul>
Rojo (R)	<ul style="list-style-type: none"> <li><b>Audio Output Connectors</b> Estos conectores se utilizan en combinación con una unidad principal Monitor LCD con conectores de entrada de audio.</li> </ul>
Amarillo	<ul style="list-style-type: none"> <li><b>Conector de entrada de vídeo</b> Este conector se utiliza en combinación con las entradas de vídeo de otros productos de vídeo (unidad principal AV o sintonizador de TV)</li> </ul>
Blanco (L)	<ul style="list-style-type: none"> <li><b>Conectores de entrada de audio</b> Estos conectores se utilizan en combinación con la unidad principal o sintonizador de TV con conectores de salida de audio.</li> </ul>
Rojo (R)	<ul style="list-style-type: none"> <li><b>Conectores de entrada de audio</b> Estos conectores se utilizan en combinación con la unidad principal o sintonizador de TV con conectores de salida de audio.</li> </ul>
Blanco/Marrón	<ul style="list-style-type: none"> <li><b>Salida remoto 2</b> corresponde a AUX 2. Para el control del reproductor de DVD de ALPINE, del sintonizador de TV o de DVD-HU, conéctelo a cada ENTRADA REMOTO.</li> </ul>

## Lado de montaje

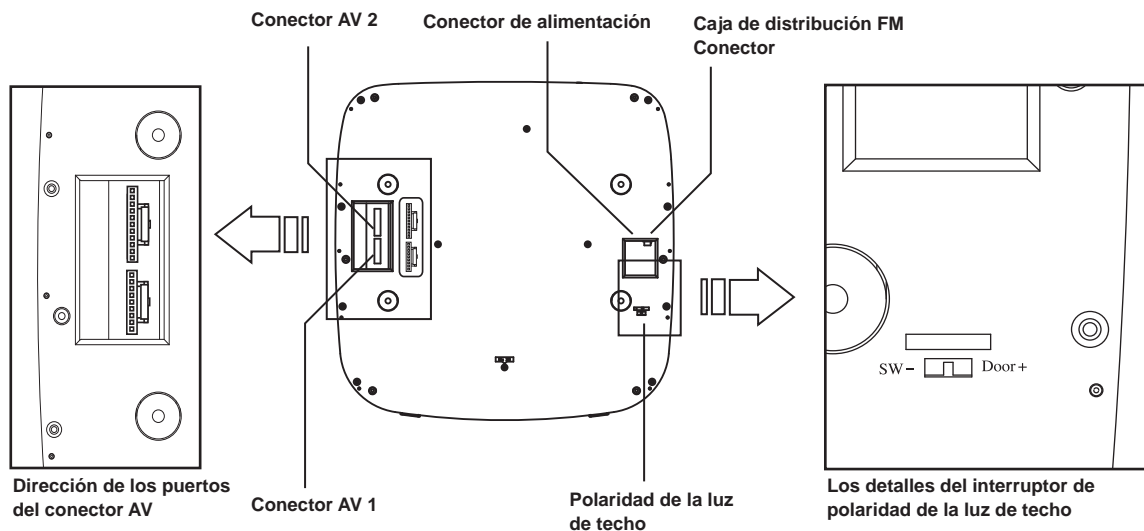

## Cable de luz de techo

El cable de luz del techo conecta la luz integrada al cable del interruptor del vehículo.  
 El interruptor de cambio de polaridad está situado en la superficie superior que se monta en la funda de la tapicería.

La polaridad de la puerta del vehículo depende del tipo de vehículo. Se puede modificar la polaridad mediante el interruptor "Polaridad SW de puerta".  
 (Predeterminado: Sistema conmutado negativo)

Polaridad +: Cuando la puerta está abierta, la señal de la puerta es de 12V

Polaridad -: Cuando la puerta está abierta, la señal de la puerta es de TIERRA

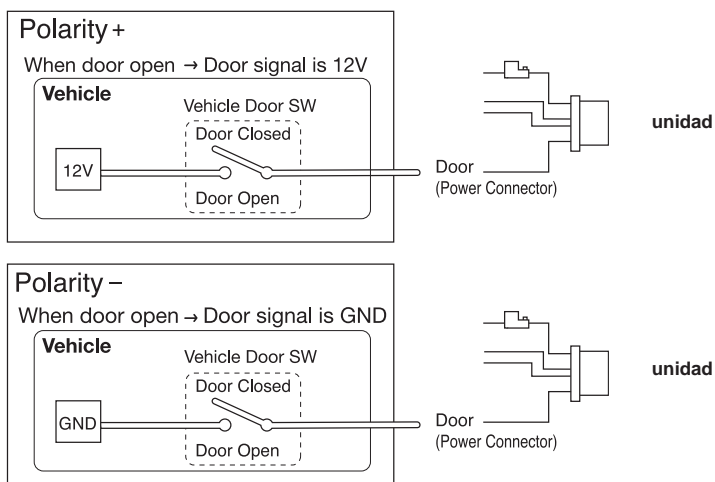

# Conexiones del sistema

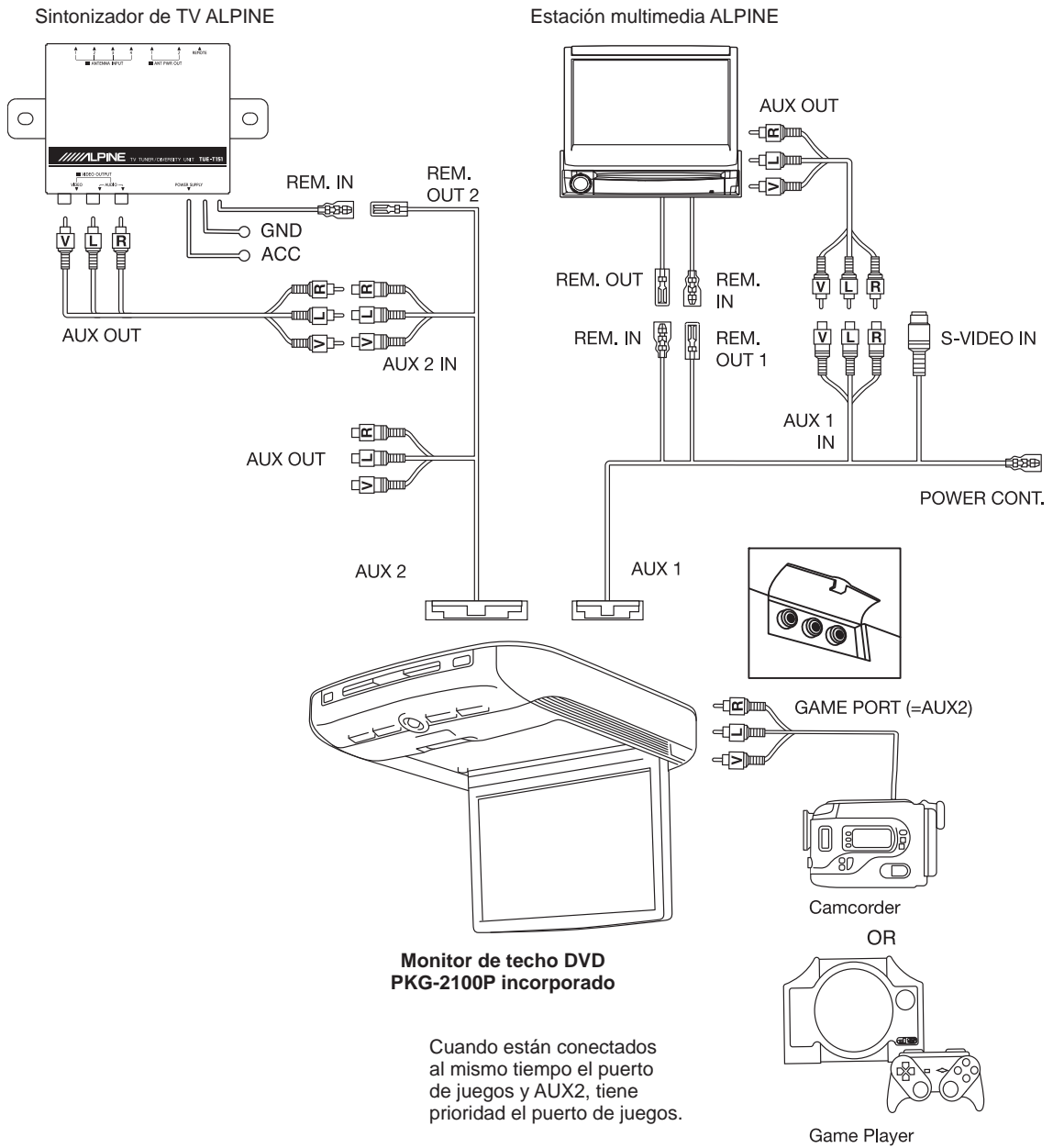

## Lista de códigos de idiomas

(Para obtener más información, consulte la página 21.)

Abreviatura	Código	Idioma	Abreviatura	Código	Idioma	Abreviatura	Código	Idioma
AA	6565	Afar	IE	7369	Interlingue	RN	8278	Kirundi
AB	6566	Abkhazian	IK	7375	Inupiak	RO	8279	Romanian
AF	6570	Afrikaans	IN	7378	Indonesian	RU	8285	Russian
AM	6577	Amharic	IS	7383	Icelandic	RW	8287	Kinyarwanda
AR	6582	Arabic	IT	7384	Italian	SA	8365	Sanskrit
AS	6583	Assamese	IW	7387	Hebrew	SD	8368	Sindhi
AY	6589	Aymara	JA	7465	Japanese	SG	8371	Sangho
AZ	6590	Azerbaijani	JL	7473	Yiddish	SH	8372	Serbo-Croatian
BA	6665	Bashkir	JW	7487	Javanese	SI	8373	Singhalese
BE	6669	Byelorussian	KA	7565	Georgian	SK	8375	Slovak
BG	6671	Bulgarian	KK	7575	Kazakh	SL	8376	Slovenian
BH	6672	Bihari	KL	7576	Greenlandic	SM	8377	Samoan
BI	6673	Bislama	KM	7577	Cambodian	SN	8378	Shona
BN	6678	Bengali, Bangla	KN	7578	Kannada	SO	8379	Somali
BO	6679	Tibetan	KO	7579	Korean	SQ	8381	Albanian
BR	6682	Breton	KS	7583	98145.451	SR	8382	Serbian
CA	6765	Catalan	KU	7585	Kurdish	SS	8383	Siswati
CO	6779	Corsican	KY	7589	Kirghiz	ST	8384	Sesotho
CS	6783	Czech	LA	7665	Latin	SU	8385	Sundanese
CY	6789	Welsh	LN	7678	Lingala	SV	8386	Swedish
DA	6865	Danish	LO	7679	Laothian	SW	8387	Swahili
DE	6869	German	LT	7684	Lithuanian	TA	8465	Tamil
DZ	6890	Bhutani	LV	7686	Latvian, Lettish	TE	8469	Telugu
EL	6976	Greek	MG	7771	Malagasy	TG	8471	Tajik
EN	6978	English	MI	7773	Maori	TH	8472	Thai
EO	6979	Esperanto	MK	7775	Macedonian	TI	8473	Tigrinya
ES	6983	Spanish	ML	7776	Malayalam	TK	8475	Turkmen
ET	6984	Estonian	MN	7778	Mongolian	TL	8476	Tagalog
EU	6985	Basque	MO	7779	Moldavian	TN	8478	Setswana
FA	7065	Persian	MR	7782	Marathi	TO	8479	Tonga
FI	7073	Finnish	MS	7783	Malay	TR	8482	Turkish
FJ	7074	Fiji	MT	7784	Maltese	TS	8483	Tsonga
FO	7079	Faroese	MY	7789	Burmese	TT	8484	Tatar
FR	7082	French	NA	7865	Nauru	TW	8487	Twi
FY	7089	Frisian	NE	7869	Nepali	UK	8575	Ukrainian
GA	7165	Irish	NL	7876	Dutch	UR	8582	Urdu
GD	7168	Scots Gaelic	NO	7879	Norwegian	UZ	8590	Uzbek
GL	7176	Galician	OC	7967	Occitan	VI	8673	Vietnamese
GN	7178	Guarani	OM	7977	(Afan) Oromo	VO	8679	Volapuk
GU	7185	Gujarati	OR	7982	Oriya	WO	8779	Wolof
HA	7265	Hausa	PA	8065	Punjabi	XH	8872	Xhosa
HI	7273	Hindi	PL	8076	Polish	YO	8979	Yoruba
HR	7282	Croatian	PS	8083	Pashto, Pushto	ZH	9072	Chinese
HU	7285	Hungarian	PT	8084	Portuguese	ZU	9085	Zulu
HY	7289	Armenian	QU	8185	Quechua			
IA	7365	Interlingua	RM	8277	Rhaeto-Romance			

## Lista de códigos de país

(Para obtener más información, consulte la página 22.)

Abreviatura	Código	País	Abreviatura	Código	País	Abreviatura	Código	País
AD	6568	Andorra	DM	6877	Dominica	KI	7573	Kiribati
AE	6569	United Arab Emirates	DO	6879	Dominican Republic	KM	7577	Comoros
AF	6570	Afghanistan	DZ	6890	Algeria	KN	7578	Saint Kitts and Nevis
AG	6571	Antigua and Barbuda	EC	6967	Ecuador	KP	7580	Korea, Democratic People's Republic of
AI	6573	Anguilla	EE	6969	Estonia			
AL	6576	Albania	EG	6971	Egypt	KR	7582	Korea, Republic of
AM	6577	Armenia	EH	6972	Western Sahara	KW	7587	Kuwait
AN	6578	Netherlands Antilles	ER	6982	Eritrea	KY	7589	Cayman Islands
AO	6579	Angola	ES	6983	Spain	KZ	7590	Kazakhstan
AQ	6581	Antarctica	ET	6984	Ethiopia	LA	7665	Lao People's Democratic Republic
AR	6582	Argentina	FI	7073	Finland			
AS	6583	American Samoa	FJ	7074	Fiji	LB	7666	Lebanon
AT	6584	Austria	FK	7075	Falkland Islands	LC	7667	Saint Lucia
AU	6585	Australia	FM	7077	Micronesia, Federated States of	LI	7673	Liechtenstein
AW	6587	Aruba				LK	7675	Sri Lanka
AZ	6590	Azerbaijan	FO	7079	Faroe Islands	LR	7682	Liberia
BA	6665	Bosnia and Herzegovina	FR	7082	France	LS	7683	Lesotho
			GA	7165	Gabon	LT	7684	Lithuania
BB	6666	Barbados	GB	7166	United Kingdom	LU	7685	Luxembourg
BD	6668	Bangladesh	GD	7168	Grenada	LV	7686	Latvia
BE	6669	Belgium	GE	7169	Georgia	LY	7689	Libyan Arab Jamahiriya
BF	6670	Burkina Faso	GF	7170	French Guiana	MA	7765	Morocco
BG	6671	Bulgaria	GH	7172	Ghana	MC	7767	Monaco
BH	6672	Bahrain	GI	7173	Gibraltar	MD	7768	Moldova, Republic of
BI	6673	Burundi	GL	7176	Greenland	MG	7771	Madagascar
BJ	6674	Benin	GM	7177	Gambia	MH	7772	Marshall Islands
BM	6677	Bermuda	GN	7178	Guinea	MK	7775	Macedonia, The former Yugoslav Republic of
BN	6678	Brunei Darussalam	GP	7180	Guadeloupe			
BO	6679	Bolivia	GQ	7181	Equatorial Guinea	ML	7776	Mali
BR	6682	Brazil	GR	7182	Greece	MM	7777	Myanmar
BS	6683	Bahamas	GS	7183	South Georgia and the South Sandwich Islands	MN	7778	Mongolia
BT	6684	Bhutan				MO	7779	Macau
BV	6686	Bouvet Island	GT	7184	Guatemala	MP	7780	Northern Mariana Islands
BW	6687	Botswana	GU	7185	Guam			
BY	6689	Belarus	GW	7187	Guinea-Bissau	MQ	7781	Martinique
BZ	6690	Belize	GY	7189	Guyana	MR	7782	Mauritania
CA	6765	Canada	HK	7275	Hong Kong	MS	7783	Montserrat
CC	6767	Cocos (Keeling) Islands	HM	7277	Heard Island and McDonald Islands	MT	7784	Malta
CD	6768	Congo, the Democratic Republic of the				MU	7785	Mauritius
			HN	7278	Honduras	MV	7786	Maldives
CF	6770	Central African Republic	HR	7282	Croatia	MW	7787	Malawi
CG	6771	Congo	HT	7284	Haiti	MX	7788	Mexico
CH	6772	Switzerland	HU	7285	Hungary	MY	7789	Malaysia
CI	6773	Cote d'Ivoire	ID	7368	Indonesia	MZ	7790	Mozambique
CK	6775	Cook Islands	IE	7369	Ireland	NA	7865	Namibia
CL	6776	Chile	IL	7376	Israel	NC	7867	New Caledonia
CM	6777	Cameroon	IN	7378	India	NE	7869	Niger
CN	6778	China	IO	7379	British Indian Ocean Territory	NF	7870	Norfolk Island
CO	6779	Colombia	IQ	7381	Iraq	NG	7871	Nigeria
CR	6782	Costa Rica	IR	7382	Iran, Islamic Republic of	NI	7873	Nicaragua
CU	6785	Cuba	IS	7383	Iceland	NL	7876	Netherlands
CV	6786	Cape Verde	IT	7384	Italy	NO	7879	Norway
CX	6788	Christmas Island	JM	7477	Jamaica	NP	7880	Nepal
CY	6789	Cyprus	JO	7479	Jordan	NR	7882	Nauru
CZ	6790	Czech Republic	JP	7480	Japan	NU	7885	Niue
DE	6869	Germany	KE	7569	Kenya	NZ	7890	New Zealand
DJ	6874	Djibouti	KG	7571	Kyrgyzstan	OM	7977	Oman
DK	6875	Denmark	KH	7572	Cambodia			



Abreviatura	Código	País	Abreviatura	Código	País	Abreviatura	Código	País
PA	8065	Panamá	SJ	8374	Svalbard and Jan Mayen	TW	8487	Taiwan, Province of China
PE	8069	Peru						
PF	8070	French Polynesia	SK	8375	Slovakia	TZ	8490	Tanzania, United Republic of
PG	8071	Papua New Guinea	SL	8376	Sierra Leone	UA	8565	Ukraine
PH	8072	Philippines	SM	8377	San Marino	UG	8571	Uganda
PK	8075	Pakistan	SN	8378	Senegal	UM	8577	United States Minor Outlying Islands
PL	8076	Poland	SO	8379	Somalia			
PM	8077	Saint Pierre and Miquelon	SR	8382	Suriname	US	8583	United States
			ST	8384	Sao Tome and Principe	UY	8589	Uruguay
PN	8078	Pitcairn	SV	8386	El Salvador	UZ	8590	Uzbekistan
PR	8082	Puerto Rico	SY	8389	Syrian Arab Republic	VA	8665	Holy See (Vatican City State)
PT	8084	Portugal	SZ	8390	Swaziland	VC	8667	Saint Vincent and the Grenadines
PW	8087	Palau	TC	8467	Turks and Caicos Islands	VE	8669	Venezuela
PY	8089	Paraguay	TD	8468	Chad	VG	8671	Virgin Island, British
QA	8165	Qatar	TF	8470	French Southern Territories	VI	8673	Virgin Islands, U.S.
RE	8269	Reunion				VN	8678	Viet Nam
RO	8279	Romania	TG	8471	Togo	VU	8685	Vanuatu
RU	8285	Russian Federation	TH	8472	Thailand	WF	8770	Wallis and Futuna
RW	8287	Rwanda	TJ	8474	Tajikistan	WS	8783	Samoa
SA	8365	Saudi Arabia	TK	8475	Tokelau	YE	8969	Yemen
SB	8366	Solomon Islands	TM	8477	Turkmenistan	YT	8984	Mayotte
SC	8367	Seychelles	TN	8478	Tunisia	YU	8985	Yugoslavia
SD	8368	Sudan	TO	8479	Tonga	ZA	9065	South Africa
SE	8369	Sweden	TP	8480	East Timor	ZM	9077	Zambia
SG	8371	Singapore	TR	8482	Turkey	ZW	9087	Zimbabwe
SH	8372	Saint Helena	TT	8484	Trinidad and Tobago			
SI	8373	Slovenia	TV	8486	Tuvalu			

## En caso de dificultades

Si se encuentra con algún problema, apague el dispositivo y enciéndalo de nuevo. Si la unidad sigue sin funcionar con normalidad, revise los puntos que mostramos a continuación. Esta guía le ayudará a aislar el problema si falla la unidad. Puede también comprobar que el resto del sistema esté correctamente conectado o consultar con un distribuidor autorizado Alpine autorizado.

### No hay funcionamiento o visualización.

- El vehículo tiene el contacto apagado.
  - Si ha realizado las conexiones de acuerdo con las instrucciones, la unidad no funcionará con el contacto del vehículo apagado.
- Cables de alimentación mal ajustados.
  - Compruebe las conexiones del cable de alimentación.
- No hay fusible o el fusible está fundido.
  - Sustituya el fusible del cable de la batería de la unidad con un fusible de valor apropiado.
- La batería del vehículo está algo descargada.
  - Compruebe el voltaje de la batería del vehículo.

### El sonido de reproducción del disco fluctúa.

- Condensación de humedad en la unidad de disco.
  - Deje que pase tiempo hasta que desaparezca la condensación (1 hora aproximadamente).

### No es posible introducir un disco.

- Ya hay un disco en el reproductor de DVD.
  - Expulse el disco y retírelo.
- No se está introduciendo el disco correctamente.
  - Vuelva a insertar el disco siguiendo las instrucciones de la sección "Carga y descarga de discos".

### No se puede avanzar ni rebobinar el disco.

- El disco está dañado.
  - Expulse el disco y tírelo a la basura; la utilización de un disco dañado en la unidad puede causar daños en el mecanismo.

### El sonido de reproducción del disco da saltos debido a la vibración.

- Montaje incorrecto de la unidad.
  - Vuelva a montar la unidad de manera que quede bien sujeta.
- El disco está muy sucio.
  - Limpie el disco.
- El disco está rayado.
  - Cambie el disco.
- La lente de la unidad está sucia.
  - No utilice un disco limpiador de lentes disponible en el mercado.  
Consulte a su distribuidor ALPINE más cercano.

### El sonido de reproducción del disco da saltos sin vibración.

- El disco está sucio o rayado.
  - Limpie el disco; si el disco está dañado debe sustituirse.

### Imposible reproducir CD-R/CD-RW.

- No se ha realizado el cierre de sesión (finalización).
  - Realice la finalización e intente reproducir el disco de nuevo.

### Aparece un error

- Error mecánico
  - Pulse ▲. Una vez que desaparezca la indicación de error, introduzca de nuevo el disco. Si la solución señalada no resuelve el problema, consulte a su proveedor ALPINE más cercano.

### La unidad no funciona.

- El monitor no está encendido.

### No aparece ninguna imagen.

- No se ha cambiado el modo de monitor al modo que usted desea ver.
  - Cambie al modo que desee.
- El cable del freno de mano del monitor no está conectado.
  - Conecte el cable del freno de mano al monitor y ponga el freno de mano. (Si desea más detalles, consulte las instrucciones del monitor.)
- El freno de mano del monitor no se ha ajustado.
  - Conecte el cable del freno de mano al monitor y ponga el freno de mano. (Si desea más detalles, consulte las instrucciones del monitor.)

### La reproducción no comienza.

- Ha introducido el disco al revés.
  - Compruebe el disco e introdúzcalo con la cara de la etiqueta hacia arriba.
- El disco está sucio.
  - Limpie el disco.
- Se ha introducido un disco que la unidad no puede reproducir.
  - Compruebe si el disco puede reproducirse.
- Está activado el control paterno.
  - Cancele el control paterno o cambie el nivel de clasificación.
- Se visualiza el menú de configuración.
  - Pulse **SETUP** para desactivar el menú.

### La imagen no es nítida o presenta ruido.

- Se está adelantando o rebobinando el disco.
  - Puede que la imagen no sea nítida, pero es normal.
- La batería del vehículo está algo descargada.
  - Compruebe la batería y las conexiones.  
(Es posible que la unidad no funcione correctamente si la alimentación de la batería es inferior a 11 voltios con una carga aplicada.)
- El tubo fluorescente del monitor está agotado.
  - Sustituya el tubo fluorescente del monitor.

### La imagen se detiene a veces.

- El disco está rayado.
  - Sustitúyalo por un disco que no esté rayado.

### No se visualiza la imagen.

- El control de brillo está ajustado para un control mínimo del mismo.
  - Ajuste del brillo.
- Ajuste incorrecto del modo.
  - Cambie al modo correcto.  
- Compruebe la conexión a la unidad fuente.  
- Compruebe la alimentación de unidad fuente.
- Conexión incorrecta o abierta con el monitor, unidad de interfaz AV.
  - Compruebe la conexión y corríjala.

### El color de la imagen es insuficiente.

- El control de brillo/color/matiz/contraste/nitidez no está ajustado a las posiciones correctas.
  - Compruebe cada control.

### Aparecen puntos, líneas punteadas o rayas.

- Causado por señales de neón, líneas de alta tensión, un transmisor CB, otros enchufes de contacto del vehículo, etc.
  - Cambie la ubicación del vehículo.

### La unidad no funciona.

- El monitor no está encendido.
  - Encienda el monitor.

Debido a la mejora continua del producto, las especificaciones y el diseño están sujetos a cambio sin previo aviso.

## Indicación del sistema

---

### DISC ERROR

- Error del mecanismo.
    - 1) Pulse ▲ y extraiga el disco.  
Si el disco no sale, mantenga pulsado ▲ durante al menos 3 segundos y extraiga el disco.  
Si el disco sigue sin salir, consulte a su proveedor Alpine.
    - 2) Si la indicación de error no desaparece después de expulsar el disco, vuelva a pulsar ▲.  
Si la indicación de error tampoco desaparece al pulsar ▲ varias veces, consulte a su proveedor Alpine.
  - La temperatura en el vehículo es demasiado baja.
    - Eleve la temperatura en el vehículo a la temperatura normal.
- 

### NO DISC

- No se ha introducido ningún disco.
    - Introduzca un disco.
  - Aunque hay un disco introducido, se visualiza “NO DISC” y la unidad no reproduce ni expulsa el disco.
    - Para extraer el disco, mantenga pulsado ▲ durante al menos 3 segundos.
- 



- No se permite el funcionamiento del control remoto.
    - En el caso de algunos discos o modos de reproducción, no pueden realizarse algunas operaciones. Este comportamiento no es anormal.
- 

### REGIONAL CODE VIOLATION

- El disco no coincide con el número del código de región.
    - Inserte un disco que sí coincida con el número del código.
- 

### HI-TEMP

- El circuito protector se activa a altas temperaturas.
  - El indicador desaparecerá cuando la temperatura vuelva a situarse dentro de la gama de funcionamiento.
  - Deje desconectada la alimentación hasta que baje la temperatura y luego vuelva a conectarla.

### LOADING ERROR

### EJECT ERROR

- Error del mecanismo.
    - 1) Pulse ▲ y extraiga el disco.  
Si el disco no sale, mantenga pulsado ▲ durante al menos 3 segundos y extraiga el disco.  
Si el disco sigue sin salir, consulte a su proveedor Alpine.
    - 2) Si la indicación de error no desaparece después de expulsar el disco, vuelva a pulsar ▲.  
Si la indicación de error tampoco desaparece al pulsar ▲ varias veces, consulte a su proveedor Alpine.
-

## Accesorios

### Compruebe los accesorios.

Conector AV 1

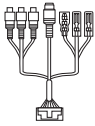

X 1

Conector AV 2



X 1

Conector de alimentación

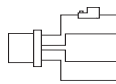

X 1

Control remoto universal RUE-4159



X 1

Auriculares inalámbricos por infrarrojos de una única fuente SHS-N100



X 1

Soporte de instalación\*1

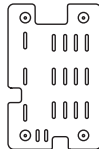

X 1

Anillo de ajuste\*2



X 1

Tornillos (para el soporte de instalación)



X 4

Tornillos (para el anillo de ajuste)



X 6

Pila AAA



X 4

Caja de distribución FM



X 1

Documento



X 1

Monitor de techo con DVD incorporado PKG-2100P

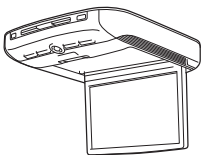

X 1

## Especificaciones

Sistema de visualización de vídeo Compatibilidad NTSC/PAL

### PANTALLA DE VISUALIZACIÓN

Tamaño	10,2"
Anchura	221 mm
Altura	132 mm
Relación de aspecto	16:9
Tipo	Tipo transparente TN Pantalla de cristal líquido
Sistema	TFT-LCD, matriz activa
Número de elementos	800 (An) x 480 (Al) x 3 1,152 Megapíxeles (VGA)
Número efectivo de Elementos	99,9% o más
Luz de fondo	Luz fluorescente de cátodo frío

### GENERAL

Tensión de funcionamiento	10 – 16 V CC (Típica: 12 V)
Consumo de energía	2,35 A (MAX) 1,60 A (TYP) 140 mA (Reposo)
Entrada de vídeo	1,0 Vp-p 75ohmios
Entrada de audio	2,0 Vrms (máx.)
Transmisor IR	CH A: 2,3 MHz / 2,8 MHz CH B: 3,2 MHz / 3,8 MHz
Modulador de FM	8,1 MHz – 92,1 MHz Frecuencia por PLL Sintetizador
Temperatura de funcionamiento	-20°C a +70°C

### MONITOR

Anchura	305 mm
Profundidad	305 mm
Altura	52 mm
Peso	2,27 Kg

### ACCESORIOS

Peso	1,22 Kg
------	---------

### PRECAUCIÓN

**PRECAUCIÓN**—Radiación láser al abrirse, NO MIRE FIJAMENTE EL HAZ

(Lado inferior del reproductor)

### Instalación del soporte y del anillo de ajuste

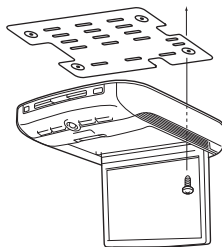

x 4

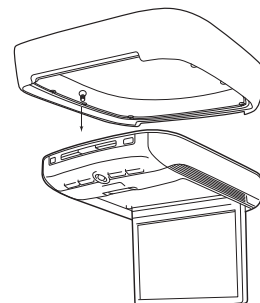

x 6

\*1 El soporte de instalación se utiliza para estabilizar el monitor en el momento de instalarlo. Pida más información a su distribuidor de ALPINE.

\*2 El anillo de ajuste se utiliza para adaptar el monitor a la forma del techo de su vehículo a la hora de instalarlo. Pida más información a su distribuidor de ALPINE.